

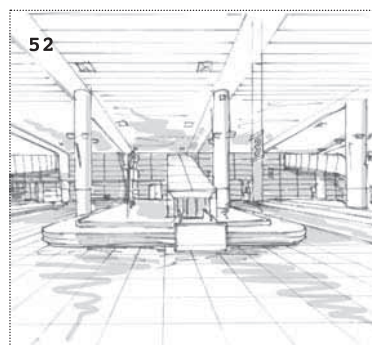

**EVER  
EVER**

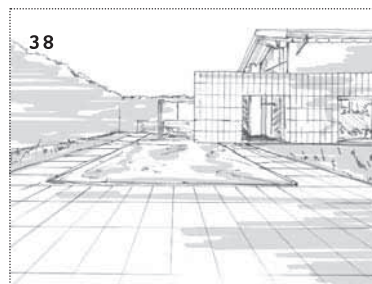

**atlas concorde**

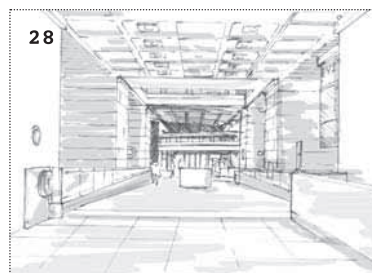
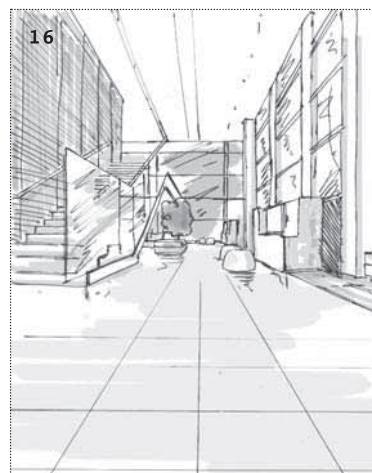
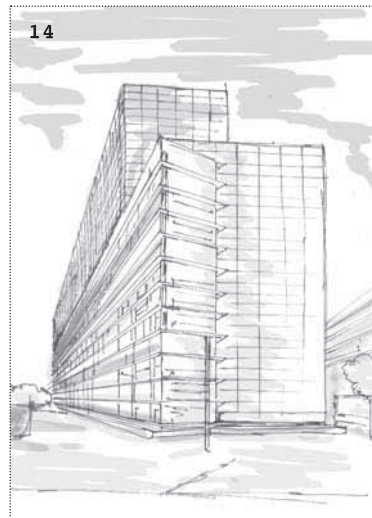

SUMMARY . SOMMARIO

- > 02 EVER  
THE COLLECTION  
concept, technology, surface finishes,  
colors, sizes, applications
- > 14 EVER.project.01  
COMMERCIAL & BUSINESS BUILDINGS  
Thoroughness and versatility
- > 28 EVER.project.02  
ENTERTAINMENT & CULTURAL VENUES  
Reliable project planning
- > 38 EVER.project.03  
RESIDENTIAL BUILDINGS  
Boundless spaces
- > 52 EVER.project.04  
PUBLIC SPACES & COMMERCIAL  
Quality and safety guarantee
- > 60 TECHNICAL INFO

# EVER

from the heart of the stone  
dal cuore della pietra

Du coeur même de la pierre

Aud dem herzen des steins

Desde el corazón de la piedra

Из самого сердца камня

MADE IN ITALY

Espressione di stile, qualità, etica  
Expression of style, quality, ethics  
Expression de style, qualité, éthique  
Der Ausdruck des Stiles, der Qualität und Ethik  
Expresión de estilo, calidad, ética  
Воплощение стиля, качества, этики



Ceramics of Italy



EU Ecolabel  
www.ecolabel.eu  
10 120101

A passion for nature encapsulated in new ceramic material.

Emozioni naturali racchiuse in una nuova materia ceramica.

# NATURAL STONE LOOK

## ASPETTO MATERICO NATURALE

Ever is a timeless material exhibiting the charm of natural stone in a technical ceramic surface with minimal graphics and natural hues. It is contemporary interpretation of a material whose origins are deeply rooted within the history of architecture.

Ever. Materia senza tempo. L'eterno fascino della pietra naturale raccontato attraverso una superficie ceramica tecnica dalla grafica essenziale e dai cromatismi naturali. Contemporanea ed evoluta interpretazione di un materiale le cui radici affondano nella storia dell'architettura.

### ASPECT MASSIF NATUREL

Ever. Une matière sans âge. Le charme éternel de la pierre naturelle raconté à travers une surface céramique technique au graphisme essentiel et aux chromatismes naturels. Une interprétation contemporaine et évoluée d'un matériau dont les racines sont ancrées dans l'histoire de l'architecture.

### NATÜRLICHES MATERIELLES AUSSEHEN

Ever. Zeitloses Material. Der ewige Charme des Natursteins vermittelt durch eine technische keramische Oberfläche, charakterisiert durch wesenseigene Musterungen und natürliche Farben. Zeitgemäße und aktuelle Interpretation eines Materials, das tief in der Geschichte der Architektur verwurzelt ist.

### ASPECTO MATERIAL NATURAL

Ever. Materia sin tiempo. La eterna fascinación de la piedra natural narrada a través de una superficie cerámica técnica de línea esencial y cromatismos naturales. Contemporánea y evolucionada interpretación de un material cuyas raíces abundan en la historia de la arquitectura.

### НАТУРАЛЬНАЯ КРАСОТА

Ever. Стихия, неподвластная времени. Непреходящая красота природного камня, отражённая в естественных рисунках и цветах керамических плит. Современная интерпретация материала, неразрывно связанного с историей архитектуры.

# AUTHENTIC CERAMIC MATERIAL

## VERA MATERIA CERAMICA

Directed shades.  
Sfumature direzionate.

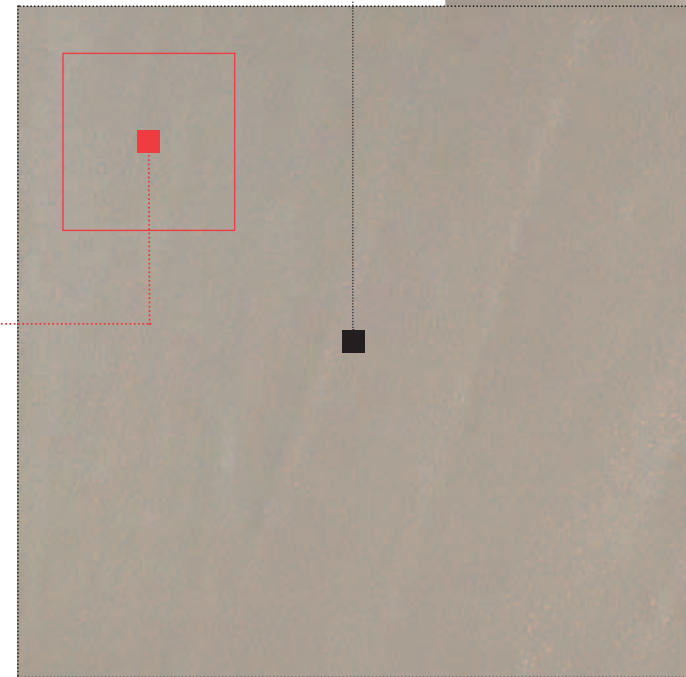

Micro-flakes of variable dimension.  
Microscaglie a dimensione variabile.

The look of the natural material is reinterpreted using the most advanced Atlas Concorde ceramic technology. Various sized micro-flakes reproduce the layering typically found in natural stones, while the slight shading makes every piece unique.

L'aspetto materico dell'elemento naturale riproposto attraverso la più avanzata tecnica ceramica di Atlas Concorde. Microscaglie a dimensione variabile riproducono la caratteristica stratificazione della pietra, mentre l'effetto di lievi sfumature direzionate rende ogni pezzo unico e originale.

### L'AUTHENTICITÉ DE LA MATIÈRE CÉRAMIQUE

Un effet de matière de l'élément naturel revisité à travers la technique céramique Atlas Concorde la plus avancée. Des micro-palettes de dimensions variables reproduisent la stratification caractéristique de la pierre, tandis que les effets de nuance, légers et aléatoires, rendent chaque pièce unique et originale.

### AUTHENTISCHES KERAMIKMATERIAL

Das materielle Aussehen des natürlichen Elements wird in modernster technischer Keramik von Atlas Concorde wiederbelebt. Mikrosplitter in unterschiedlicher Größe reproduzieren die charakteristische Schichtung des Steins, während der Effekt von leicht gerichteten Nuancierungen jedes Stück einzigartig und originell werden lässt.

### AUTÉNTICA MATERIA CERÁMICA

El aspecto material del elemento natural replanteado a través de la técnica cerámica más avanzada de Atlas Concorde. Microesquirlas de tamaño variable reproducen la característica estratificación de la piedra, mientras el efecto de leves matices orientados hace de cada pieza un artículo único y original.

### ПОДЛИННАЯ КЕРАМИКА

Естественный вид природного элемента воспроизводится в технически безупречном материале Atlas Concorde. Микрочешуйки разных размеров создают эффект характерной стратификации камня, в то время как мягкий направленный рисунок придаёт каждому изделию уникальность.

TEXTURED  
STRUTTURATOHONED  
LAPPATO

MATT



# INTENSE VISUAL CONTINUITY

## SICURA CONTINUITÀ VISIVA

A technologically-advanced surface, reproduces the irregular and random features of natural elements, to create an elegant visual harmony. Three different surface finishes: honed, matt and textured, offer the opportunity to clad indoor and outdoor areas with a refined continuous effect and a sense of overall balance.

Una superficie tecnica, capace di riprodurre le caratteristiche irregolarità dell'elemento naturale dando vita a un'elegante armonia visiva. Tre diverse finiture superficiali, lappata, matt e strutturata, offrono la possibilità di rivestire superfici sia interne che esterne con la ricercata continuità di un'unica materia progettuale, per un gradevole effetto di equilibrio d'insieme.

Minimalism exalted through rich textures.

Il rigore si esalta attraverso la ricchezza delle textures.

### UN IMPACT VISUEL CONTINU ET COHERENT

Une surface technique capable de reproduire les irrégularités caractéristiques de l'élément naturel en donnant vie à une élégante harmonie visuelle. Trois différentes finitions de surfaces, polie, mate et structurée, offrent la possibilité de revêtir des surfaces internes et externes avec un unique matériau tout en rendant l'ensemble cohérent, équilibré et à l'effet esthétique agréable.

### WIRKUNGSVOLLE OPTISCHE KONTINUITÄT

Eine technische Oberfläche, der es gelingt die charakteristischen Unregelmäßigkeiten des natürlichen Elements zu reproduzieren und eine elegante, harmonische Optik zu vermitteln. Drei verschiedene Oberflächen, geläpft, matt und strukturiert, bieten die Möglichkeit sowohl Innen- als auch Außenflächen in raffinierter Kontinuität eines einzigen Projektmaterials ausulegen und einen wunderbaren Effekt ausgeglichener und harmonischer Einheit zu erzeugen.

### SEGURA CONTINUIDAD VISUAL

Una superficie técnica, capaz de reproducir las características irregulares del elemento natural dando vida a una elegante armonía visual. Tres diferentes acabados superficiales, pulido, opaco y estructurado, ofrecen la posibilidad de revestir superficies tanto interiores como exteriores con la sofisticada continuidad de un único material de proyectación, para lograr un agradable efecto de equilibrio del conjunto.

### БЕЗУПРЕЧНАЯ ЦЕЛЬНОСТЬ

Коллекция предлагает безупречную техническую поверхность, способную воссоздать характерные неравномерности фактуры натурального камня. Три варианта поверхностной отделки – шлифованный, матовый и структурный – дают возможность цельно и гармонично оформить внутренние и наружные пространства в едином стиле.

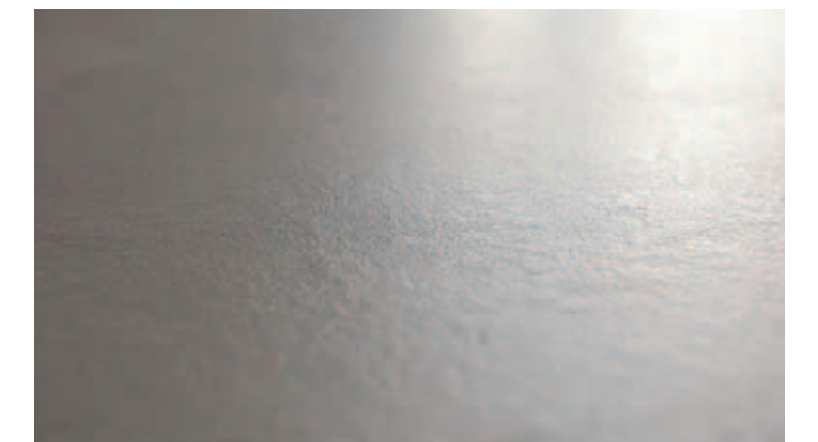

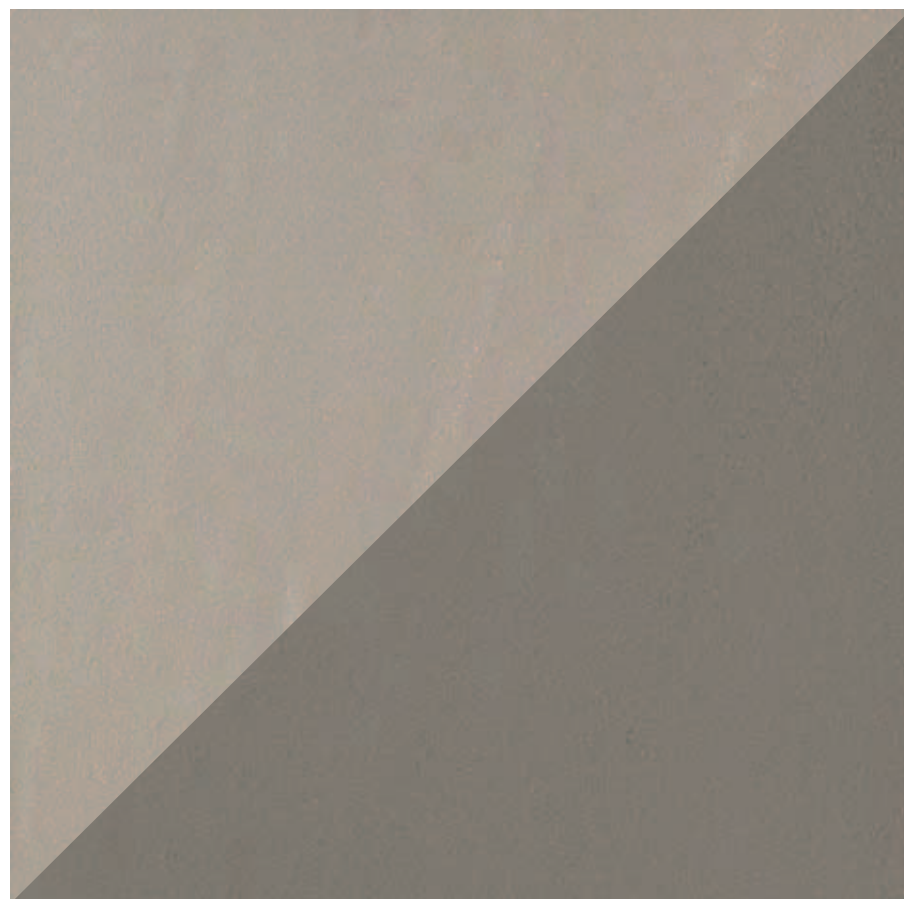
**MOON****LIGHT****ROCK****EARTH****PURE CHROMATIC  
ELEGANCE****PURA ELEGANZA CROMATICA****DARK****ARTIC**

A colour palette of essential and sought-after chromatic selections is developed in natural hues and ranges from warm and soft tints to cooler minimal shades. The warm and cool colour palette can be mixed and matched for creating balanced or contrasting light effects.

Un'essenziale ed accurata selezione cromatica si articola su toni naturali e si estende da sfumature calde e morbide a tonalità più severe e rigorose. Le diverse gradazioni calde e fredde sono utilizzabili in accostamento dando vita ad armoniosi effetti di equilibrio o contrasto cromatico.

Natural chromatic hues enrich the creative potential of the collection.

Tonalità cromatiche naturali arricchiscono le possibilità compositive.

**L'ELEGANCE CHROMATIQUE  
A L'ETAT PUR**

Une sélection de teintes naturelles, essentielles et soignées, s'articule en une palette de nuances à la fois chaudes et douces, froides et rigides. Les différentes gradations chaudes et froides peuvent également être positionnées côte à côte, donnant ainsi vie à des effets d'équilibre et de contraste chromatique harmonieux.

**REINE ELEGANZ  
DER FARBEN**

Eine wesentliche und sorgfältige Auswahl schlägt sich in natürlichen Farben nieder und erstreckt sich über warme und sanfte Töne. Die raffinierte Kombination von verschiedenen warmen und kalten Abstufungen sorgt für harmonische und ausgeglichene Farbkontraste.

**PURA ELEGANCIA  
CROMÁTICA**

Una selección cromática cuidada y esencial se articula sobre tonos naturales y abarca de los matices cálidos y suaves a las tonalidades más severas y rigurosas. Las diferentes gradaciones cálidas y frías pueden ser combinadas dando vida a armoniosos efectos de equilibrio o contraste cromático.

**ИСТИННАЯ ЭЛЕГАНТНОСТЬ  
ЦВЕТОВ**

Натуральная цветовая палитра коллекции простирается от мягких и нежных оттенков до строгих и насыщенных. Тёплые и холодные нюансы гармонично сочетаются между собой, позволяя создавать равномерные по цвету поверхности или яркие контрастные рисунки.

Different solutions for the utmost application freedom.

Soluzioni diverse che offrono grande libertà applicativa.

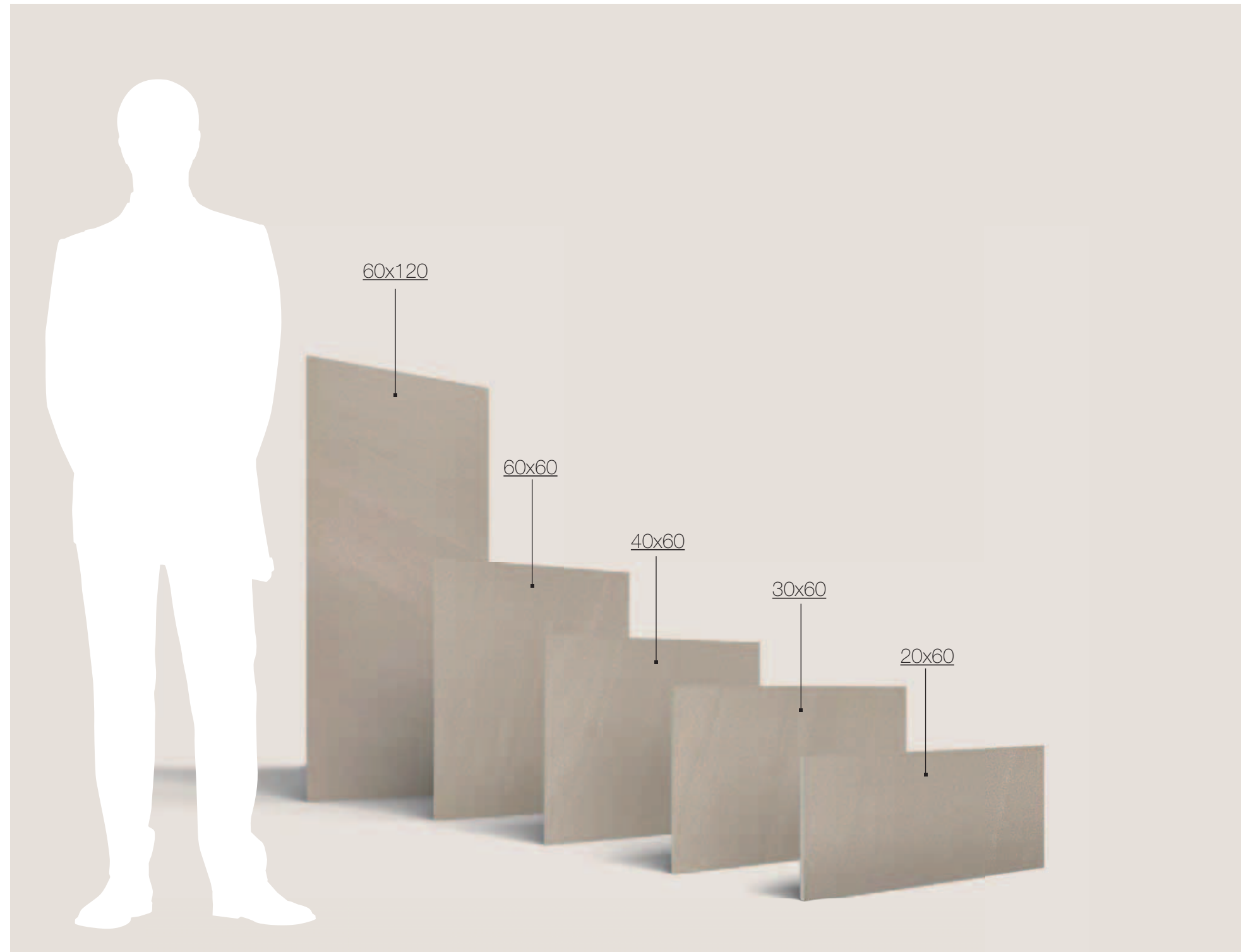

# COMPLETE DESIGN FREEDOM

## AMPIA LIBERTÀ COMPOSITIVA

The size range from 20x60 cm to 60x120 cm allows for enhancement of any space and offers the utmost design freedom for newly created modular solutions. These multi-size installation patterns clad any surface with style and class.

Formati dal 20x60 cm al 60x120 cm consentono di valorizzare spazi di qualunque dimensione e offrono grande libertà compositiva, permettendo la creazione di ricercate soluzioni modulari. I molteplici schemi di posa multiformato permettono infatti di rivestire con stile le diverse superfici di un progetto.

### COMPOSER EN TOUTE LIBERTÉ

Des formats partant de 20x60 cm à 60x120 cm permettent de mettre en valeur les espaces de n'importe quelle dimension et offrent une grande liberté de composition en favorisant la création, la recherche de solutions modulables et personnalisées. Les nombreux schémas de pose multiformat permettent en effet de revêtir avec style les différentes surfaces d'un projet plus global.

### ABSOLUTE GESTALTUNGSFREIHEIT

Formate von 20x60 cm bis 60x120 cm betonen die Weiträumigkeit des Raumes in allen Dimensionen und bieten große Gestaltungsfreiheit, womit raffinierte Modullösungen geschaffen werden. Die vielfältigen Verlegemuster im Multiformat erlauben es die unterschiedlichen Oberflächen eines Projektes stilvoll zu planen.

### AMPLIA LIBERTAD DE COMPOSICIÓN

Formatos desde el 20x60 cm hasta el 60x120 cm permiten valorizar espacios de cualquier tamaño y ofrecen gran libertad de composición, permitiendo la creación de sofisticadas soluciones modulares. Los múltiples esquemas de colocación multiformato permiten revestir con estilo las diferentes superficies de un proyecto.

### ШИРОКИЕ КОМПОЗИЦИОННЫЕ ВОЗМОЖНОСТИ

Форматы от 20x60 см до 60x120 см благодаря своей модульности обеспечивают широкие композиционные возможности при оформлении интерьеров любых размеров. Многочисленные мультиформатные схемы укладки стильно украсят самые разные поверхности проекта.

# HIGH PLANNING POTENTIAL

## GRANDE POTENZIALITÀ PROGETTUALE

Ever provides strength, reliability and safety in both high-profile residential and commercial venues for indoor and outdoor applications. The Collection portrays special finishes for different functional uses. Initially conceived as a floor surface, Ever now integrates into the surrounding space allowing for the cladding of external facades, walls and partitions.

Resistenza, affidabilità e sicurezza in tutti gli spazi ad uso commerciale e residenziale di alto profilo progettuale, sia interni che esterni, con finiture superficiali specifiche per i diversi usi funzionali. Nata per un impiego a pavimento, Ever si integra interamente nel progetto, dalla realizzazione di facciate esterne fino al rivestimento di pareti e quinte.

### APPLICATIONS

#### UN FORT POTENTIEL DE CONCEPTION

Résistance, fiabilité et sécurité dans tous les espaces intérieurs et extérieurs de standing, à usage commercial et résidentiel, avec des finitions de surfaces adaptées à différentes applications. Conçue à l'origine pour un emploi comme revêtement de sol, la ligne Ever s'intègre parfaitement dans un projet plus vaste, de la réalisation de façades extérieures au revêtement de murs et coulisses.

#### STARKES PROJEKTPOTENTIAL

Widerstandsfähigkeit, Zuverlässigkeit und Sicherheit in allen hochkarätigen Projekten in gewerblichen und privaten Bereichen, sowohl in Innen- wie in Außenbereichen, ausgestattet mit speziellen Oberflächen für die jeweilige funktionelle Nutzung. Ursprünglich als Fußboden entwickelt integriert sich Ever vollständig in sämtliche Projekte - auch als Außenfassade oder Wandbelag.

#### GRAN POTENCIALIDAD DE DISEÑO

Resistencia, confiabilidad y seguridad en todos los espacios de uso comercial y residencial de diseño de alto perfil, tanto a nivel de interiores como de exteriores, con acabados superficiales específicos para diferentes usos funcionales. Nacida para ser empleada en pavimentos, Ever se integra completamente en el proyecto, desde la realización de fachadas exteriores hasta el revestimiento de paredes y mamparas.

#### ВЫСОКИЙ ОФОРМИТЕЛЬСКИЙ ПОТЕНЦИАЛ

Коллекция Ever обеспечивает стойкость, надежность, безопасность покрытий различной фактуры внутри домашних и общественных помещений и на улице. Изначально Ever была задумана для отделки полов, но благодаря своей красоте и функциональности она прекрасно ложится также на стены, перегородки, фасады – и любой проект обретает благородное единство стиля.

**EVER**  
PROJECTS





EVER.PROJECT.01  
**CORPORATE  
OFFICE BUILDING**

COMMERCIAL & BUSINESS BUILDINGS

**THOROUGHNESS AND VERSATILITY**

Ever provides a pleasant aesthetic continuity where space is conceived as an extension of in-door living areas.

In a project where indoor and outdoor spaces mutually blend and merge, it is fundamentally important to ensure visual continuity.

This surface material is required to meet the functional and style needs of associated space to ensure these transitions.

Ever provides a stylish Ventilated Façade which improves performance both in terms of comfortable living quality and energy efficiency. Today's designers are often tasked with combining aesthetic appeal, comfort and energy saving solutions.

It specifically adds elegance and refinement to the spaces destined for hospitality use within prestigious business venues.

Ever is also integral to a Raised Floor System which offers many advantages.

It provides both functionality and flexibility for maintenance procedures, while meeting aesthetic and functional restyling space requirements.

**COMPLETEZZA E VERSATILITÀ**

Nell'ambito di un progetto in cui interno ed esterno si mescolano e si completano vicendevolmente, risulta fondamentale l'utilizzo di una superficie progettuale che assicuri una continuità visiva, rispettando le specifiche esigenze estetiche e funzionali di ogni ambiente.

In esterno, la facciata ventilata concorre a migliorare le prestazioni in termini di vivibilità ed efficienza energetica degli edifici, in particolar modo nel caso in cui sia richiesto conciliare impatto estetico, comfort abitativo e risparmio di energia.

All'interno, il rigore e l'effetto materico della superficie di Ever contribuiscono a conferire eleganza e raffinatezza a spazi adibiti a funzioni di accoglienza e rappresentanza in contesti professionali di prestigio. L'utilizzo del pavimento sopraelevato, inoltre, offre notevoli vantaggi di semplicità e flessibilità negli interventi di manutenzione e di restyling estetico e funzionale. Una gradevole continuità estetica che, combinata a caratteristiche tecniche specifiche, risulta funzionale per un utilizzo performante anche in esterno, dove lo spazio è concepito come un prolungamento degli ambienti interni.

**FOCUS ON >> COLLECTION POTENTIAL**  
**PLUS >> WIDE APPLICATION RANGE**

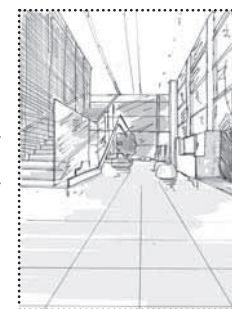

>> Wooden shielding  
with minimal,  
comfortable furniture  
exalt the texture of  
stone.

>> La schermatura  
in legno e gli  
arredi, essenziali e  
confortevoli, esaltano  
il rigore e l'effetto  
materico della pietra.



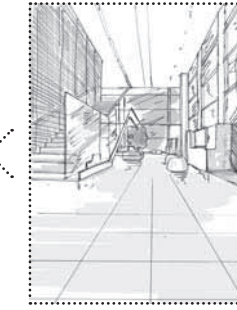

>> Ever specifically adds elegance and refinement to the spaces destined for hospitality use within prestigious business venues.

>> Ever conferisce eleganza e raffinatezza a spazi adibiti a funzioni di accoglienza e rappresentanza in contesti professionali di prestigio.



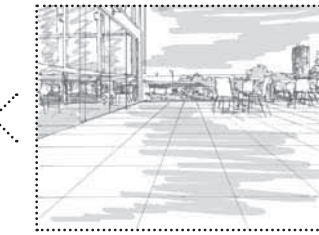

>> The terrace perfectly integrates with the sub-urban area which surrounds the building.

>> Il terrazzo si inserisce perfettamente nel contesto suburbano che circonda l'edificio.





## RAISED FLOORS

### PAVIMENTI SOPRAELEVATI

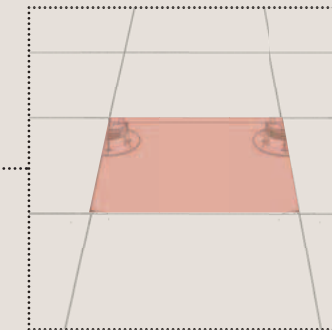

>> Atlas Concorde raised floors allow for the creation of a free and usable gap suitable for the lodging of pipes and cables (electrical, hydraulic, communication, air-conditioning and safety systems), which can also assist easy inspection and maintenance.

>> Il pavimento sopraelevato Atlas Concorde permette di creare un'intercapedine libera e fruibile dove collocare impianti e servizi (reti elettriche, idrauliche, di comunicazione, di condizionamento e sicurezza), che nel tempo possono essere facilmente ispezionabili, riparabili e modificabili.

#### PLANCHER SURÉLEVÉ

Le plancher surélevé Atlas Concorde permet de créer un espace interstitiel libre et exploitable où placer installations et canalisations (réseaux électriques, hydrauliques, bureautiques, réseaux de climatisation et de chauffage, réseaux de sécurité), qui avec le temps peuvent aussi être inspectées, réparées et modifiées très facilement.

#### DOPPELBODEN

Beim Doppelboden von Atlas Concorde bildet sich unter der Trittsfläche ein Hohlraum, in dem man Kabel und Leitungen (Strom, Leitungen für Elektro-, Wasser-, Kommunikations-, Klima- und Sicherheitstechnik) unterbringen kann, welche im Laufe der Zeit ganz einfach und zeitsparend gewartet, repariert und ausgetauscht werden können.



#### PAVIMENTO SOBREELEVADO

El pavimento sobreelevado Atlas Concorde permite crear una cámara libre y utilizable para colocar instalaciones y servicios (redes eléctricas, hidráulicas, de comunicación, de climatización y seguridad), que a la vez pueden ser fácilmente inspeccionables, reparables y modificables.

#### ФАЛЬШПОЛ

Под фальшполом Atlas Concorde образуется свободное пространство: в нём можно разместить различное инженерное оборудование и коммуникации (силовые кабели, кабели слаботочных сетей, трубопроводы систем водоснабжения, отопления, кондиционирования и т.п.), к которым затем имеется удобный доступ для проверки, ремонта, переоборудования или комплектации дополнительными элементами.



## VENTILATED FACADES

### FACCIATE VENTILATE

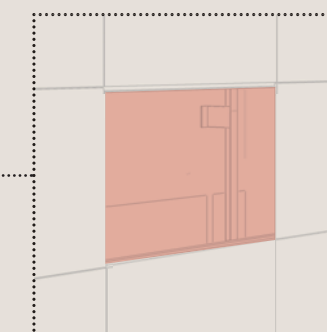

>> The ventilated facade is a technological system made up of a series of layers that are mechanically fixed to the building via a metallic structure. This system guarantees two basic aspects for a comfortable living quality: insulation and breathability.

>> La facciata ventilata è un sistema tecnologico costituito da una serie di strati vincolati meccanicamente all'edificio mediante una struttura metallica. Tale sistema garantisce due aspetti fondamentali per il benessere abitativo: isolamento e traspirabilità.

#### FAÇADE VENTILÉE

La façade ventilée est un système technologique composé de plusieurs couches de matériaux appliquées à l'édifice par l'intermédiaire d'une structure métallique et de fixations mécaniques. Ce système garantit les deux caractéristiques essentielles pour le bien-être de l'habitat: isolation et transpiration.

#### HINTERLÜFTETE FASSADE

Die hinterlüftete Fassade ist ein aus einer Reihe von Schichten bestehendes technisches System, das mechanisch mittels einer Metallstruktur am Gebäude befestigt ist. Dieses System bietet zwei wesentliche Aspekte für den Wohnkomfort: Isolierung und Atmungsaktivität.



#### FACHADA VENTILADA

La fachada ventilada es un sistema tecnológico constituido por una serie de estratos unidos mecánicamente al edificio mediante una estructura metálica. Dicho sistema garantiza dos aspectos fundamentales para el bienestar habitacional: aislación y transpirabilidad.

#### ВЕНТИЛИРУЕМЫЙ ФАСАД

Вентилируемый фасад представляет собой сложную систему из нескольких слоев, которые механически крепятся к наружным стенам здания посредством металлической конструкции. Эта система обеспечивает два фундаментальных аспекта для жилищного комфорта: изоляцию и удаление влаги.

i



Ever.Dark.Strutturato/Textured.60x60

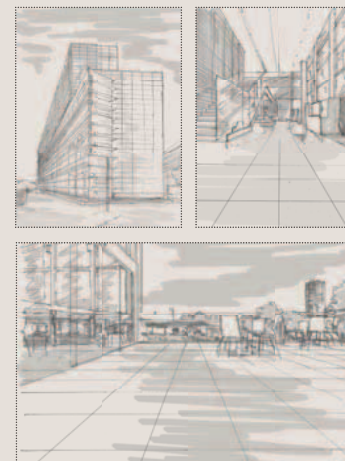

## EVER.PROJECT.01

COMMERCIAL & BUSINESS BUILDINGS

### EXHAUSTIVITÉ ET POLYVALENCE

Dans le cadre d'un projet dans lequel intérieur et extérieur s'assemblent et se complètent mutuellement, il est fondamental d'utiliser une surface qui assure une certaine cohérence visuelle entre les deux environnements, tout en respectant les propriétés esthétiques et fonctionnelles de chaque espace.

Pour l'extérieur, la façade ventilée participe à l'amélioration des prestations de confort et d'efficacité énergétique des édifices, en particulier dans le cas où il est requis de concilier impact esthétique, confort d'habitation et gain d'énergie.

En intérieur, la rigueur et l'effet de matière de la surface d'Ever contribuent à donner de l'élégance et du raffinement aux espaces ayant une fonction d'accueil et de représentation dans des contextes professionnels de prestige.

L'utilisation du plancher surélevé offre également de remarquables avantages en termes de simplicité et de flexibilité, dans les interventions d'entretien et de restyling esthétique et fonctionnel.

Une continuité esthétique harmonieuse, associée à des caractéristiques techniques particulières, s'avère également très performante et efficace même en extérieur, où l'espace est conçu comme un prolongement des environnements intérieurs.

### VOLLSTÄNDIGKEIT UND VIELSEITIGKEIT

In einem Projekt, in dem sich Innen- und Außenbereiche mischen und sich gegenseitig ergänzen, ist es wichtig Oberflächen zu verwenden, die unter Beachtung der spezifischen ästhetischen und funktionalen Anforderungen der jeweiligen Umgebung für optische Kontinuität sorgen.

Im Außenbereich trägt die hinterlüftete Fassade dazu bei die Leistungen in Bezug auf Wohnqualität und Energieeffizienz von Gebäuden zu verbessern, insbesondere, wenn ästhetische Wirkung, Wohnkomfort und Energieeinsparung in Einklang gebracht werden sollen.

In Innenbereichen sorgen die Strenge und der materische Effekt der Oberfläche von Ever in Empfangs- und Repräsentationsräumen in hochwertigen, professionellen Kontexten für Eleganz und Raffinesse.

Die Verwendung eines Doppelbodens bietet darüber hinaus erhebliche Vorteile hinsichtlich der Einfachheit und Flexibilität bei Pflege, bei Wartungsarbeiten und beim ästhetischen und funktionalen restyling.

Eine mit speziellen technischen Eigenschaften kombinierte harmonische ästhetische Kontinuität erweist sich für einen schnellen Einsatz auch im Freien als funktional, wobei dann der Außenbereich als Erweiterung des Innenraums zu begreifen ist.

### COMPLETITUD Y VERSATILIDAD

En el ámbito de un proyecto en el que interiores y exteriores se mezclan y se complementan recíprocamente, resulta fundamental el empleo de una superficie de diseño que asegure una continuidad visual, respetando las específicas exigencias estéticas y funcionales de cada ambiente.

En el exterior, la fachada ventilada contribuye a mejorar las prestaciones en términos de calidad de vida y eficiencia energética de los edificios, en especial en el caso en que sea necesario conciliar impacto estético, comodidad habitacional y ahorro energético.

En el interior, el rigor y el efecto material de la superficie de Ever contribuyen a conferir elegancia y refinamiento a espacios destinados a funciones de acogida y representación en contextos profesionales de prestigio.

La utilización del pavimento sobreelevado, además, ofrece notables ventajas de simplicidad y flexibilidad en las intervenciones de manutención y de restyling estético y funcional.

Una agradable continuidad estética que, combinada con características técnicas específicas, resulta funcional para un empleo con buenas prestaciones también en exteriores, en donde el espacio es concebido como una prolongación de los ambientes interiores.

### МНОГОГРАННОСТЬ И ФУНКЦИОНАЛЬНОСТЬ

При реализации проектов, в которых внутренние и наружные пространства перемешиваются и взаимно дополняют друг друга, подбор керамической плитки имеет особую важность, поскольку плитка должна обеспечивать эстетическую цельность всего контекста с соблюдением дизайнерских и функциональных особенностей каждого отдельного помещения или наружного участка.

Для внешней отделки зданий великолепным решением является вентилируемый фасад, особенно когда необходимо добиться одновременно красоты дизайна, комфортного микроклимата в интерьерах и высокого энергосбережения.

Престижным деловым интерьерам, предназначенным также для приёма гостей, благородная строгость Ever придаёт эlegantность и изысканность.

Помимо этого, фальшпол гарантирует удобную перепланировку и смену дизайна, равно как и быстрый доступ к инженерным коммуникациям при необходимости их обслуживания или ремонта.

Приятный внешний вид в сочетании с превосходными техническими качествами делает плитку идеальной и для применения на улице: так, наружное пространство становится своеобразным продолжением внутреннего.



EVER.PROJECT.02

# ARTS & EVENT CENTRE

ENTERTAINMENT & CULTURAL VENUES

**FOCUS ON >> PERFORMANCE AND AESTHETICS**  
**PLUS >> RELIABILITY AND EASY MAINTENANCE**

## RELIABLE PROJECT PLANNING

The extreme versatility of Ever in terms of functional applications offers planners tremendous creative freedom with a sophisticated design element for large spaces and architectural projects of any size. Highly rated and tested surface finishes, makes Ever the perfect solution for hospitality venues, such as reception areas, corridors and public spaces which require easy cleaning.

With a balanced use of colours and advanced technical specification, it allows for the creation of viable and refined architectural volumes. Ever has a high stain and wear resistant ceramic surface which meets the timeless appeal of natural stone for the creation of commercial and public spaces where the look of the material must inevitably combine with top quality technical performance.

## AFFIDABILITÀ PROGETTUALE

La grande versatilità di Ever in termini di applicazioni funzionali garantisce al progettista una notevole libertà compositiva, elemento fondamentale nella realizzazione di spazi ampi e grandi volumi architettonici.

Una superficie materica essenziale è l'ideale protagonista degli ambienti adibiti all'accoglienza, quali reception, hall, atri; in particolare, nei luoghi in cui si cerca pulizia, funzionalità e rigore attraverso un utilizzo sobrio del colore, consente di realizzare spazi dall'atmosfera architettonica equilibrata e raffinata. La resistenza, la durata nel tempo e la facilità di manutenzione della superficie ceramica incontrano l'estetica senza tempo della pietra naturale nella realizzazione di ambienti commerciali e pubblici, dove la bellezza del materiale deve necessariamente accompagnarsi a caratteristiche tecniche e funzionali.



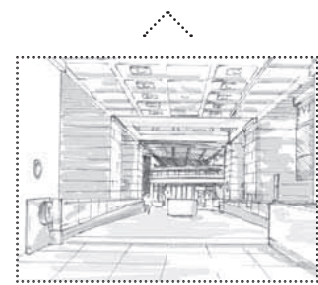

>> As a wall cladding with textured surface finish, it is the ideal complement to any architectural project.

>> Applicato a rivestimento, è l'ideale complemento del progetto architettonico, anche in finitura superficiale strutturata.





Ever.Earth.Matt.60x120

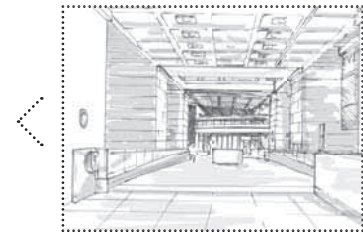

>> Trim tiles such as steps and skirtings, even in a profiled version, allow for a perfect finishing of commercial and public venues.

>> Pezzi speciali quali scalini e battiscopa, anche sagomati, consentono di rifinire nei dettagli ambienti commerciali e pubblici.



Ever.Earth.Matt.60x120  
Ever.Earth.Scalino.33x120  
Ever.Earth.Battiscopa sagomato.7,2x30



>> In the refreshment area, the soft light and the warm hues characterise the environment adding a touch of intimate elegance which invites us to indulge in relaxation.

>> Nell'area di ristoro la luce soffusa e i toni caldi caratterizzano l'ambiente di intima eleganza e invitano ad un momento di relax.



Ever.Earth.Brick.30x60

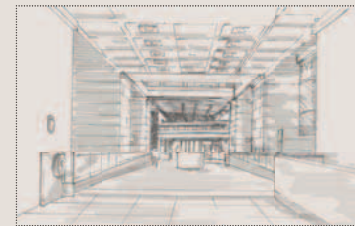

## EVER.PROJECT.02

ENTERTAINMENT &  
CULTURAL VENUES

### FIABILITÉ DE CONCEPTION

L'extrême polyvalence d'application d'Ever garantit au concepteur une grande liberté de composition, un atout très important lorsqu'il s'agit de réaliser de grands espaces et de grands volumes architecturaux.

Une surface de matière essentielle joue un rôle de premier plan dans des environnements dédiés à l'accueil, tels que les réceptions et les halls d'entrée; notamment dans les lieux où l'on recherche particulièrement la propreté, la fonctionnalité et la rigueur à travers une utilisation sobre de la couleur, et permet de réaliser des espaces dont l'atmosphère architecturale est équilibrée et raffinée.

La résistance, la durée dans le temps et la facilité d'entretien de la surface céramique s'unissent à l'esthétique sans âge de la pierre naturelle dans la réalisation d'espaces publics et commerciaux où la beauté du matériau doit nécessairement s'accompagner d'excellentes propriétés techniques et fonctionnelles.

### ZUVERLÄSSIGE PROJEKTPLANUNG

Die große Vielseitigkeit von Ever im Hinblick auf funktionale Anwendungen garantiert dem Planer große gestalterische Freiheit, ein wesentliches Element bei der Schaffung von weiten Flächen und großen architektonischen Räumen.

In Empfangsbereichen wie z. Bsp. Rezeptionen, Eingangsbereiche, Hallen, Atrien ist eine in ihrem Wesen materische Oberfläche die ideale Protagonistin; vor allem, wenn man an diesen Orten durch die Verwendung einer dezenten Farbe Sauberkeit, Funktionalität und Strenge vermittelt und Räume von ausgewogener und raffinierter Atmosphäre schafft.

Strapazierfähigkeit, Dauerhaftigkeit und Leichtigkeit der Wartung bzw. Pflege treffen bei der Realisierung von gewerblichen und öffentlichen Ambienten auf die zeitlose Ästhetik des Natursteins, wobei die Schönheit des Materials unbedingt von technischen und funktionellen Eigenschaften begleitet werden muss.

### FIABILIDAD DE DISEÑO

La gran versatilidad de Ever en términos de aplicaciones funcionales garantiza al diseñador una notable libertad compositiva, elemento fundamental en la realización de espacios amplios y grandes volúmenes arquitectónicos.

Una superficie material esencial es la protagonista ideal de ambientes destinados a la hospitalidad, como recepciones, hall u otros; en especial, en los lugares en que se busca esencialidad, funcionalidad y rigor a través de un empleo sobrio del color, permite realizar espacios con una atmósfera arquitectónica equilibrada y fina.

La resistencia, la duración a lo largo del tiempo y la facilidad de mantención de la superficie cerámica encuentran la estética sin tiempo de la piedra natural en la realización de ambientes comerciales y públicos, en donde la belleza del material necesariamente tiene que ser acompañado de excelentes características técnicas y funcionales.

### НАДЁЖНОСТЬ ПРОЕКТА

Огромный функциональный потенциал Ever открывает большие композиционные возможности, что особенно важно при оформлении больших архитектурных пространств.

Благородная, простая фактура идеально украсит приёмные, холлы, вестибюли. Строгие цвета создают элитную атмосферу в любых интерьерах, где дизайн требует чистоты, гармонии, функциональности.

В коллекции Ever слились воедино свойственные керамике стойкость, долговечность, простота в уходе и непреходящая красота природного камня. Поэтому коллекция превосходно вписывается в коммерческие и общественные интерьеры, в которых к отделочному материалу предъявляются особо высокие эстетические и эксплуатационные требования.



EVER.PROJECT.03

# PRIVATE VILLA

RESIDENTIAL BUILDINGS

## BOUNDLESS SPACES

Contemporary commercial and residential architecture pays particular attention to the harmony and merging of different surface details. The various available surface finishes of Ever enhance the continuous effect between the spaces and can be combined together in perfect visual harmony.

In the most sought-after contexts, the honed finish exalts the spaces that open to the outdoors, allowing for the creation of large continuous surfaces with light and shadow brilliance. The textured surface and trim tiles complete each and every project with unique finishing details, able to meet the most demanding aesthetic and functional requirements.

For contemporary residential and commercial venues, ceramic material inspired by nature is the ideal element for complimenting any contemporary residential or commercial venue characterised by glass, metal and/or resins.

## SPAZI SENZA CONFINI

Nelle architetture contemporanee sia commerciali che residenziali, grande attenzione viene dedicata all'armonia e al dialogo tra le varie superfici coinvolte. Le diverse finiture superficiali di Ever valorizzano l'effetto di continuità dei piani e degli spazi per progetti completi nei quali esterno e interno si integrano e combinano in perfetta armonia visiva.

In realizzazioni di prestigio, la finitura lappata valorizza gli spazi che si aprono sull'esterno, permettendo la creazione di grandi superfici a minima discontinuità visiva, esaltandone la luminosità. La superficie strutturata e i pezzi speciali completano i progetti con finiture specifiche in grado di rispondere alle più dettagliate esigenze estetiche e funzionali.

La materia, di ispirazione naturale e dalla grafica morbida, si pone come ideale complemento negli spazi residenziali e commerciali dallo stile contemporaneo, caratterizzati da elementi in vetro, metallo o resina.

**FOCUS ON >> SURFACE FINISHES**  
**PLUS >> ING&OUT VISUAL CONTINUITY**



Ever.Rock.Strutturato/Textured.30x60  
Ever.Rock.Elemento L.Strutturato/Textured.15x60

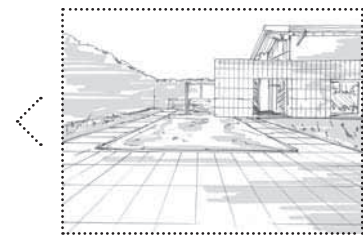

>> The use of trim tiles guarantees an effective continuous effect in outdoor areas.

>> L'utilizzo dei pezzi speciali garantisce un risultato di efficace continuità anche in esterno.

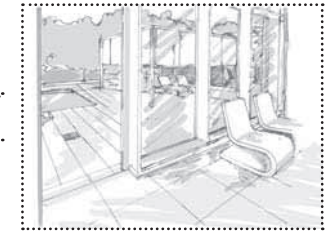

>> Micro-flakes emerge from the surface with a flamed stone effect for an authentic, natural result.

>> Dalla struttura con effetto pietra fiammata emergono le microscaglie per un notevole effetto di autenticità.

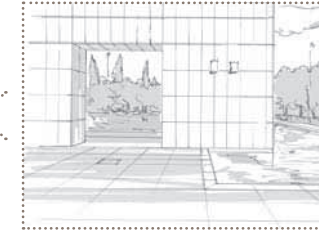

>> The various available surface finishes enhance the continuous effect between the spaces and can be combined together in perfect visual harmony.

>> Le diverse finiture superficiali valorizzano l'effetto di continuità dei piani e degli spazi per progetti completi nei quali esterno e interno si integrano e combinano in perfetta armonia visiva.



Ever.Light.Matt.30x60





Ever.Rock.Lappato/Honed.60x60  
 Ever.Rock.Strutturato/Textured.30x60  
 Ever.Rock.Elemento L.Strutturato/Textured.15x60

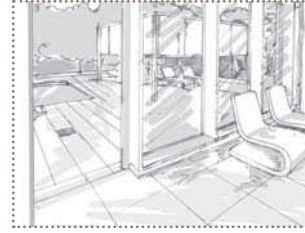

>> The brilliance of the honed finish interacts with the micro-flakes on the surface, creating an extraordinary natural effect.

>> La lucidatura della superficie lappata incide sulle microscaglie superficiali realizzando un effetto di straordinaria naturalezza.

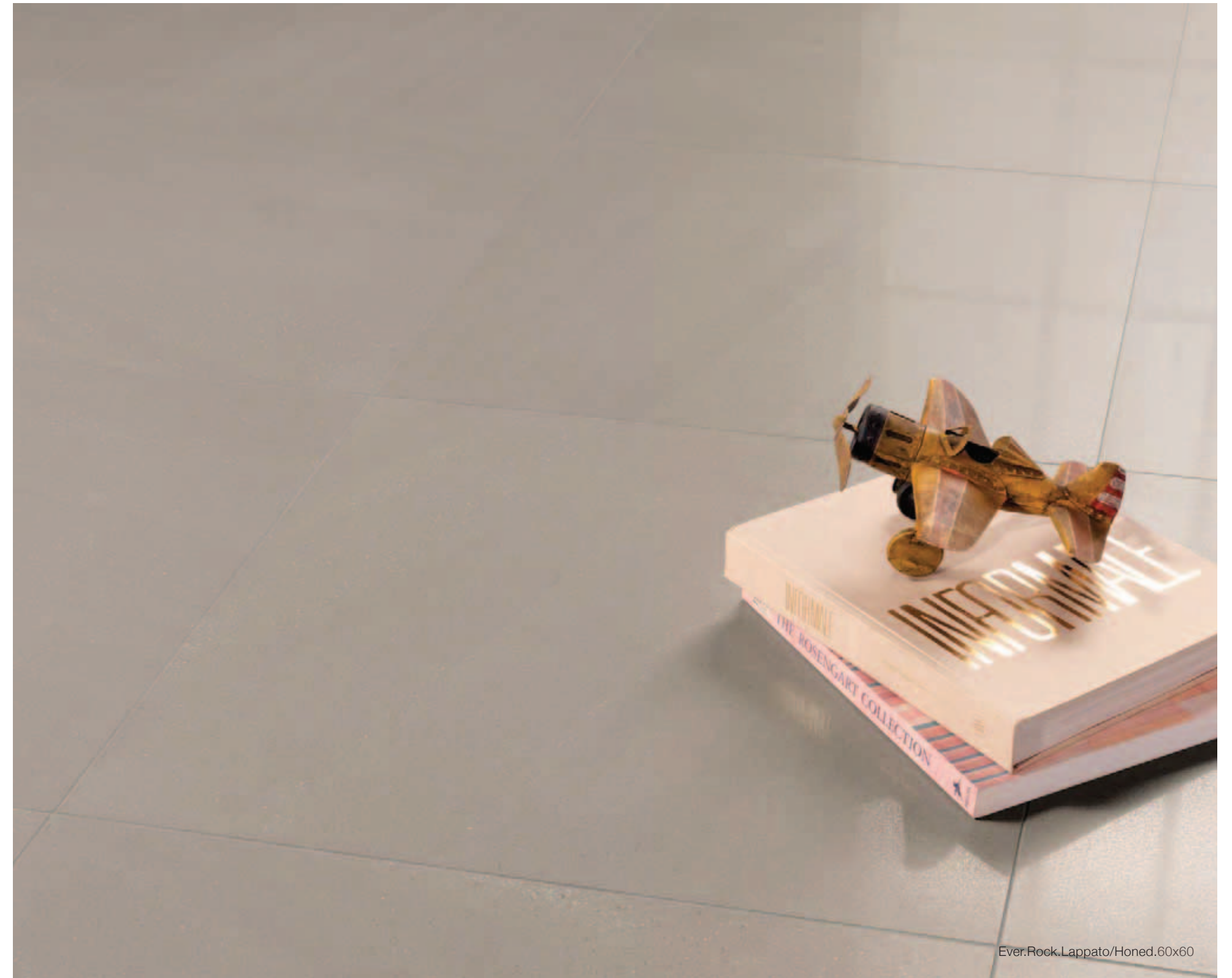

Ever.Rock.Lappato/Honed.60x60



Ever.Rock.Lappato/Honed.60x60  
Ever.Dark.Brick.30x60

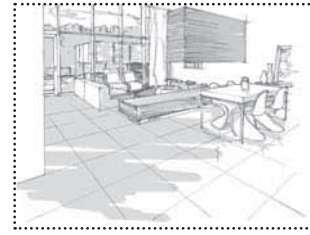

>> In minimalist spaces and keeping with design trends, the essential architectural volumes of pure lines covered with mosaics becomes the interior design element.

>> In ambienti minimali attenti al design, rigorosi volumi architettonici dalla linea pulita, rivestiti con mosaici da taglio, diventano veri e propri componenti d'arredo.



Ever.Dark.Brick.30x60



## EVER.PROJECT.03

RESIDENTIAL BUILDINGS

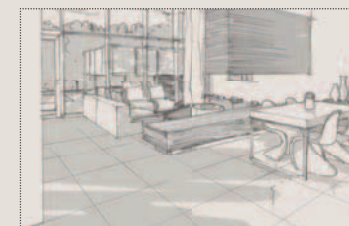
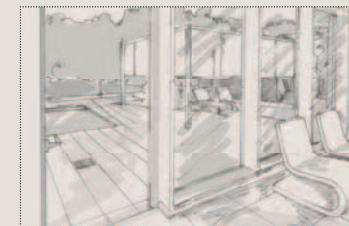
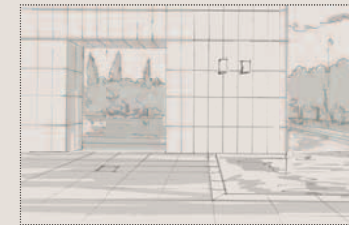
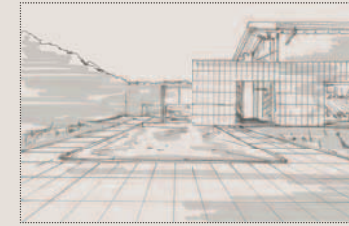

### DES ESPACES SANS FRONTIÈRES

Dans les architectures contemporaines, commerciales et résidentielles, une grande attention est dédiée à l'harmonie et au dialogue entre les différentes surfaces impliquées. Les multiples finitions de surface d'Ever valorisent cet effet de continuité entre les étages et les espaces pour des projets complets dans lesquels extérieur et intérieur s'intègrent et se combinent dans un parfait équilibre visuel.

Dans des réalisations de prestige, la finition polie valorise les espaces qui s'ouvrent sur l'extérieur, tout en permettant de créer de grandes surfaces avec le moins de discontinuités visuelles possibles, et en exaltant la luminosité. La surface structurée et les pièces spéciales complètent les projets avec des finitions particulières capables de répondre aux besoins esthétiques et fonctionnels les plus exigeants. La matière douce et sinueuse, qui s'inspire de la nature, s'impose comme un complément idéal dans les espaces résidentiels et commerciaux de style contemporain, caractérisés par des éléments en verre, en métal ou en résine.

### GRENZENLOSE RÄUME

In der zeitgenössische Architektur, sowohl in Wohn- als auch in Gewerbebereichen, wird auf Harmonie und Dialog zwischen den verschiedenen beteiligten Oberflächen große Aufmerksamkeit gelegt. Die unterschiedlichen Finishes der Oberflächen verstärken die Wirkung der Kontinuität der Flächen und Räume in umfassenden Innen- und Außenprojekten, in welche sie sich in perfekter optischer Harmonie integrieren.

In hochwertigen Projekten betont die geläppte Oberfläche die Räume, die sich nach außen öffnen. Dadurch werden große, betont helle Flächen von minimalsten optischen Unterbrechungen geschaffen. Die strukturierte Oberfläche und die Formteile vervollständigen die Projekte mit besonderen Details, um auf sämtliche funktionale und ästhetische Anforderungen reagieren zu können.

Die an der Natur und den weichen Grafiken inspirierte Materie erweist sich als ideale Ergänzung zu Wohn- und Gewerbeflächen im zeitgenössischen Stil, der sich durch Elemente aus Glas, Metall oder Harz charakterisiert.

### ESPACIOS SIN FRONTERAS

En las arquitecturas contemporáneas tanto comerciales como residenciales, se pone una gran atención en la armonía y el diálogo entre las diferentes superficies involucradas. Los diversos acabados superficiales de Ever valorizan el efecto de continuidad de los planos y de los espacios para proyectos completos en los que exteriores e interiores se integran y combinan en perfecta armonía visual.

En realizaciones prestigiosas, el acabado pulido valoriza los espacios que se abren al exterior, permitiendo la creación de grandes superficies con una mínima discontinuidad visual, exaltando la luminosidad. La superficie estructurada y las piezas especiales integran los proyectos con acabados específicos capaces de responder a las exigencias estéticas y funcionales más particulares.

La materia, de inspiración natural y con un diseño gráfico suave, se presenta como complemento ideal en los espacios residenciales y comerciales de estilo contemporáneo, caracterizados por elementos de vidrio, metal o resina.

### БЕЗГРАНИЧНЫЕ ПРОСТРАНСТВА

В современных архитектурных контекстах, будь они общественными или домашними, огромное значение придаётся композиционной слаженности элементов оформления. Разные фактуры коллекции Ever эффектно гармонируют между собой, обеспечивая стилевое единство интерьеров и экстерьеров. Шлифованная поверхность плиток подчёркивает теплоту и яркость внутренних пространств, перенося их и на улицу.

Структурная отделка поверхности и специальные элементы дополняют дизайнерский проект деталями, способными наилучшим образом адаптировать его к разным эстетическим и функциональным требованиям.

Мягкий рисунок навяянного природой материала идеален для украшения современных домашних и общественных пространств, где особое звучание приобретают стекло, металл, смолы.



EVER.PROJECT.04  
**INTERNATIONAL  
AIRPORT**

PUBLIC SPACES & COMMERCIAL

**FOCUS ON >> TECHNICAL FEATURES**  
**PLUS >> RESISTANCE AND SAFETY**

**QUALITY AND SAFETY GUARANTEE**

For large-scale projects such as airports, retail centres or public venues, Ever reproduces the charm of natural materials, while at the same time ensuring easy day-to-day maintenance, high technical performance over life-cycle demands and reduction in traffic accident risk. The Ever technical performance of combined strong microstructure allows for its application in spaces subject to a high foot and load traffic, while the different chromatic combinations permit flexible design inspiration.

**AFFIDABILITÀ E SICUREZZA**

In presenza di aree particolarmente estese e dalle grandi dimensioni, quali aeroporti, centri commerciali o locali pubblici, Ever trasmette tutto il fascino della materia naturale, assicurando i vantaggi funzionali di manutenzione e affidabilità di una superficie ceramica tecnica. Estetica e funzionalità si fondono in un'unica collezione le cui performance tecniche, unite alla profondità della microstruttura, ne consentono l'applicazione anche in contesti dinamici dal traffico elevato, all'interno dei quali i diversi abbinamenti cromatici permettono la creazione di eleganti accostamenti e percorsi. Nella realizzazione di progetti dalle superfici estese, Ever offre allo sguardo una percezione di naturalezza e pulizia, capace di creare un paesaggio materico mai ripetitivo e caratterizzato da una sobria eleganza d'insieme.



Ever.Artic.Matt.60x60  
Ever.Moon.Matt.60x60

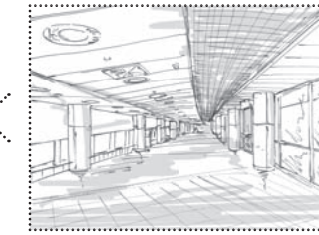

>> The most sophisticated ceramic technology perfectly meets the safety and maintenance needs of public areas subject to high traffic.

>> La tecnica ceramica più sofisticata soddisfa pienamente le esigenze di manutenzione e sicurezza tipiche degli ambienti pubblici particolarmente trafficati.



Ever.Artic.Matt.60x60  
Ever.Moon.Matt.60x60

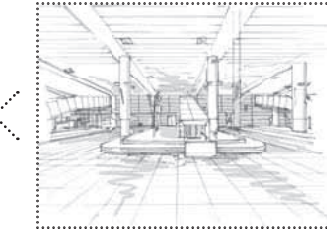

>> A metropolitan venue  
subject to high foot  
traffic where the excellent  
technical performance of  
the material stands out.

>> Un ambiente tipicamente  
metropolitano ad elevato  
calpestio, all'interno del  
quale vengono esaltate le  
prestazioni tecniche del  
materiale.

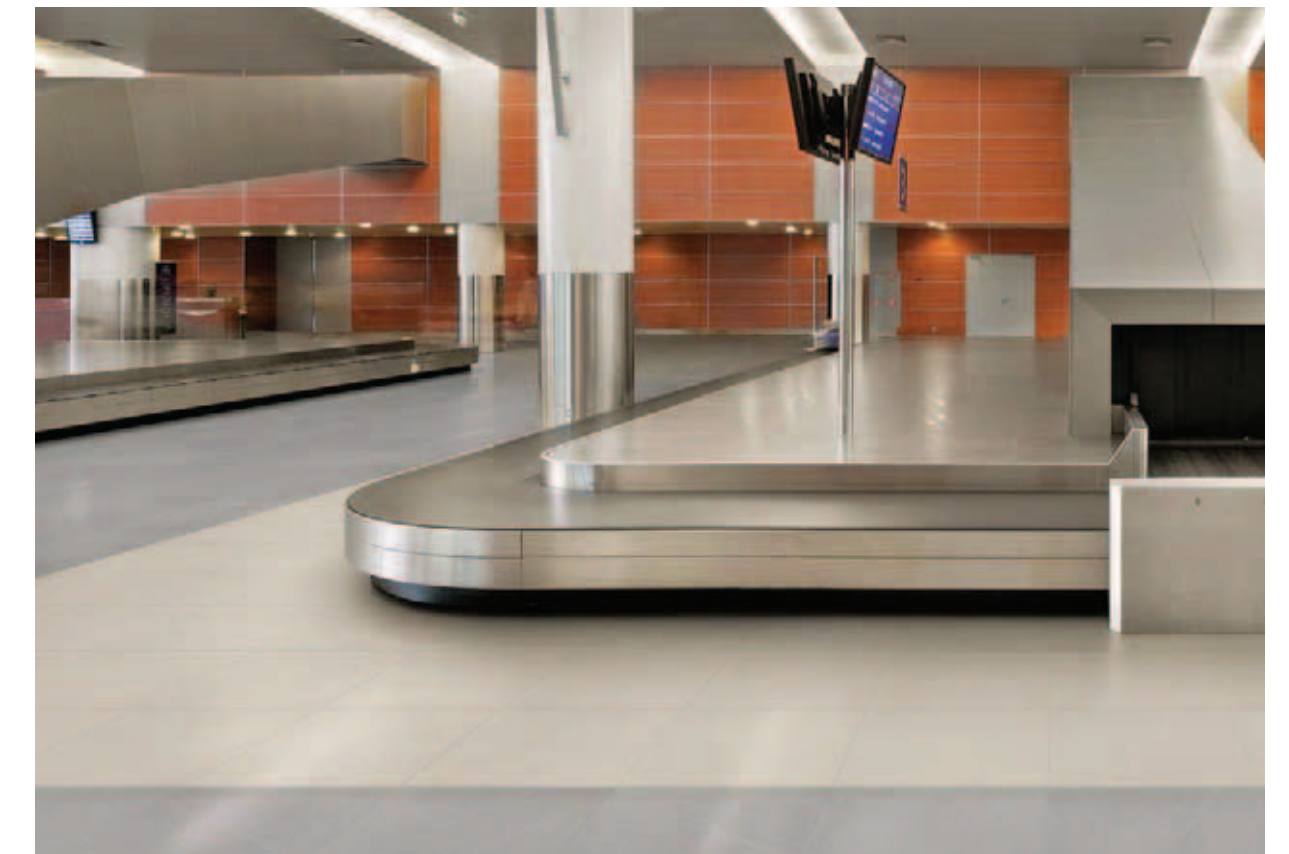

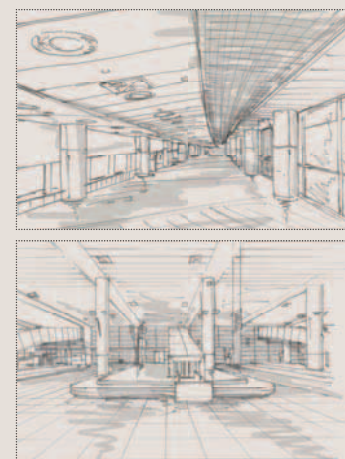

## EVER.PROJECT.04

PUBLIC SPACES & COMMERCIAL

### FIABILITÉ ET SÉCURITÉ

Sur les aires particulièrement étendues et de grandes dimensions, telles que les aéroports, les centres commerciaux ou les édifices publics, Ever transmet tout le charme de la matière naturelle en offrant de nombreux avantages en termes d'efficacité et de facilité d'entretien et de fiabilité d'une surface céramique technique.

Esthétique et fonctionnalité s'unissent en une seule et même collection dont les performances techniques, associées à la profondeur de la microstructure, permettent d'appliquer Ever également dans des contextes dynamiques où le passage est particulièrement intense, à l'intérieur desquels les différentes associations chromatiques donnent la possibilité de créer d'élégantes combinaisons, ainsi que des parcours et des allées.

Dans la réalisation de projets aux surfaces étendues, Ever offre au regard une perception de naturel et de pureté capable de créer des perspectives et des motifs de matière jamais répétitifs et caractérisés par une élégance d'ensemble à la fois sobre et subtile.

### ZUVERLÄSSIGKEIT UND SICHERHEIT

Bei weitläufigen Flächen von großem Ausmaß wie bei Flughäfen, Einkaufszentren oder öffentlichen Plätzen vermittelt Ever den Charme des natürlichen Materials, wobei die funktionalen Vorteile bei der Pflege und die Zuverlässigkeit einer technischen keramischen Oberfläche gewährleistet sind.

Ästhetik und Funktionalität treffen in einer einzigen Kollektion aufeinander deren technische Leistung kombiniert mit der Tiefe der Mikrostruktur eine Anwendung in dynamischen Kontexten mit hohem Verkehrsaufkommen, in denen die verschiedenen Farben elegante Kombinationen und Verläufe schaffen, erlauben.

Bei der Realisierung von Projekten mit großen Flächen sorgt Ever für den optischen Eindruck von Natürlichkeit und Strenge, in der Lage eine sich nie wiederholende materische Landschaft zu schaffen, die sich durch die nüchterne Eleganz des Ganzen kennzeichnet.

### FIABILIDAD Y SEGURIDAD

Frente a áreas especialmente extendidas y de gran envergadura, como aeropuertos, centros comerciales o locales públicos, Ever transmite todo el encanto de la materia natural, garantizando las ventajas funcionales de mantención y la fiabilidad de una superficie cerámica técnica.

Estética y funcionalidad se funden en una colección única cuyo comportamiento técnico, unidas a la profundidad de la microestructura, permiten su aplicación incluso en contextos dinámicos de tránsito elevado, en los cuales las diferentes combinaciones cromáticas permiten la creación de elegantes combinaciones y recorridos.

Durante la realización de proyectos de superficies extendidas, Ever ofrece a la vista una percepción de naturalidad y esencialidad, capaz de crear un paisaje material que nunca es repetitivo y que se caracteriza por una sobria elegancia del conjunto.

### КАЧЕСТВО И БЕЗОПАСНОСТЬ

На больших площадях, например в аэропортах, торговых центрах, общественных заведениях, Ever в полной мере раскрывает свою натуральную красоту и высокие эксплуатационные качества.

Эстетика и функциональность образуют единое целое в коллекции, чьи технические характеристики делают возможным её применение в контекстах с высокой интенсивностью эксплуатации. Разные цвета эффектно складываются в элегантные схемы укладки.

При оформлении крупных объектов Ever дарит глазу приятное ощущение натуральности и благородной простоты; неповторяющийся рисунок поверхности характеризуется строгой изысканностью.

**SIZE RANGE . GAMMA FORMATI**

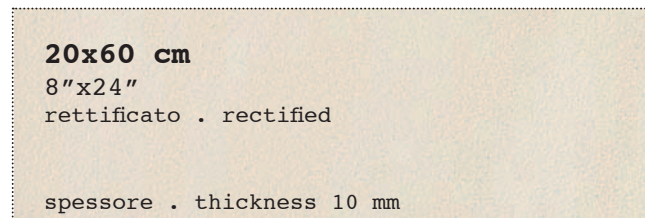
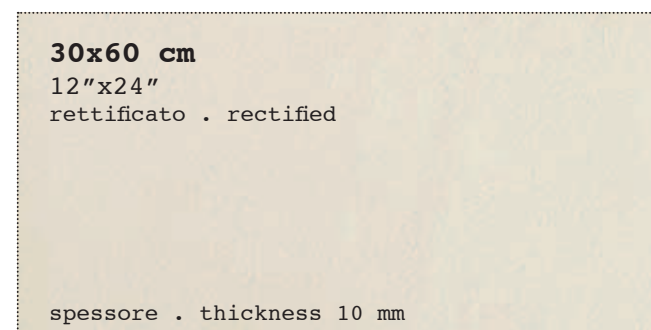
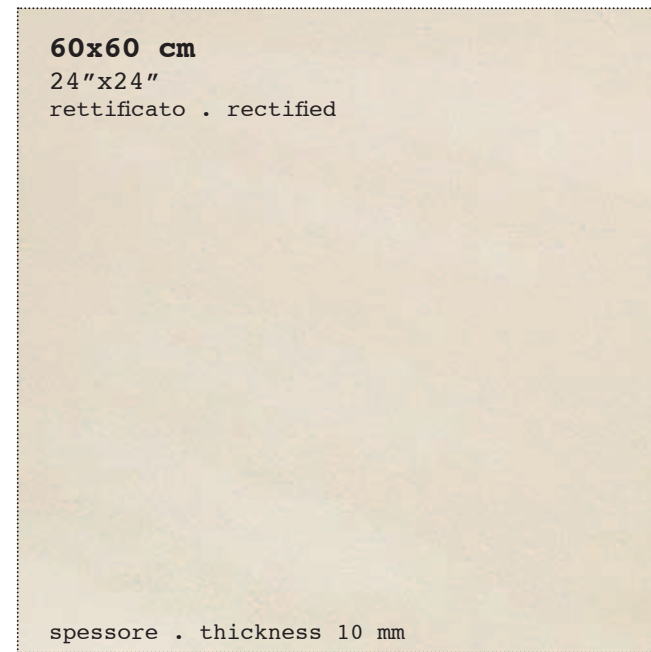

Available in all colours . Disponibile in tutti i colori

**COLOUR RANGE . GAMMA COLORI**



Ever Moon

Ever Light

Ever Rock

Ever Earth

Ever Dark

Ever Artic

**COLOUR-SHADING . STONALIZZAZIONE**

Rock  
Artic  
Light  
Moon  
Earth  
Dark

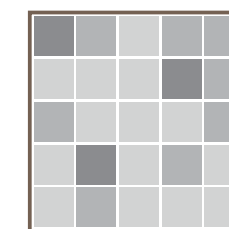

**V2**  
Moderate  
Moderata

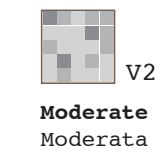



**SURFACE FINISH RANGE.GAMMA SUPERFICI**

Ever Moon

Ever Light

Ever Rock

Ever Earth

Ever Dark

Ever Artic

Matt  
Matt

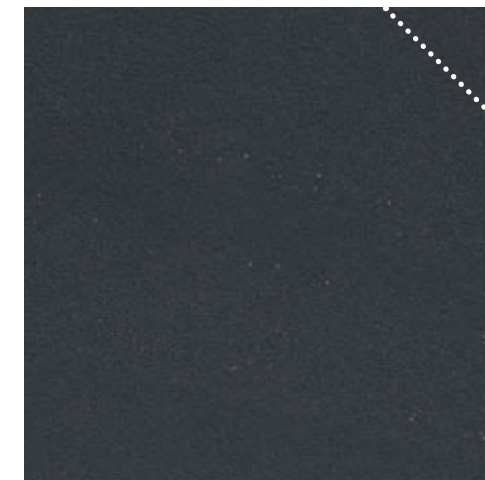
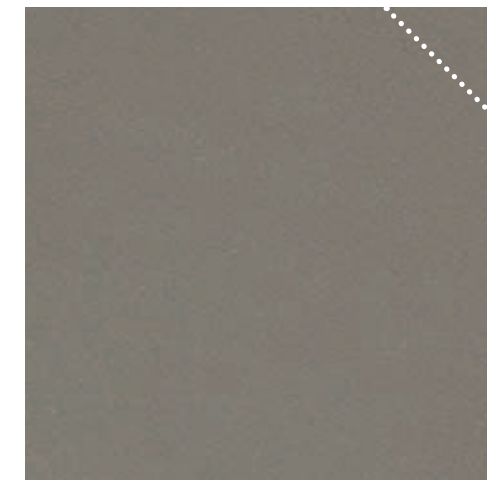

60x120 cm  
24"x48"

20x60 cm  
8"x24"

60x60 cm  
24"x24"

40x60 cm  
16"x24"

30x60 cm  
12"x24"

Textured  
Strutturato

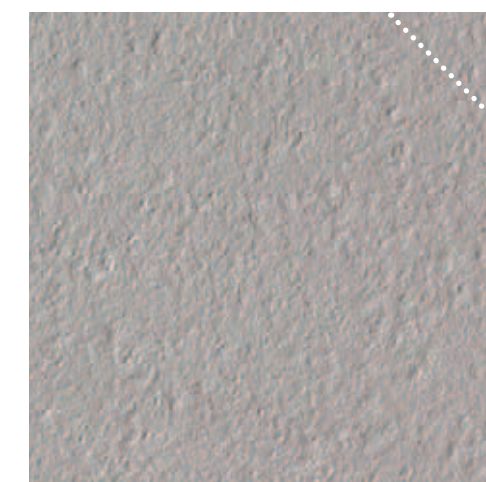

20x60 cm  
8"x24"

60x60 cm  
24"x24"

40x60 cm  
16"x24"

30x60 cm  
12"x24"

Honed  
Lappato

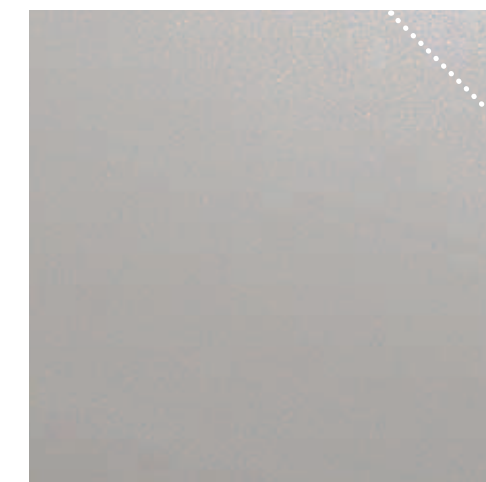
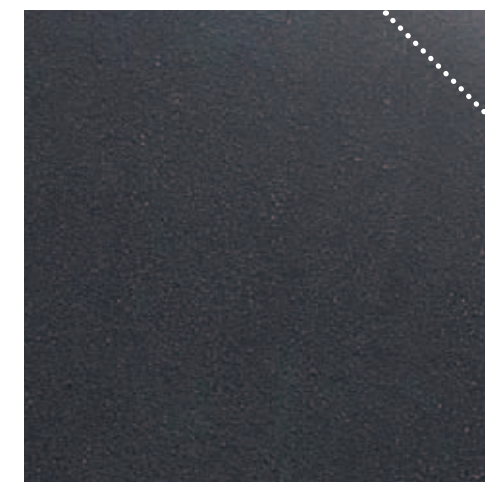
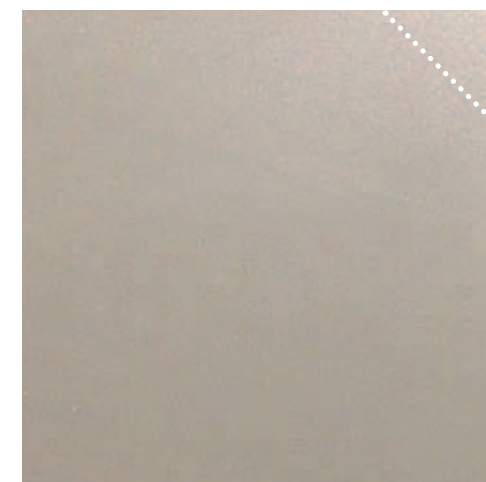

60x120 cm  
24"x48"

60x60 cm  
24"x24"

DECOR RANGE.GAMMA DECORI

Gamme décors / Sortiment Dekore / Gama decoraciones / Специальные элементы

Ever Moon Mosaico

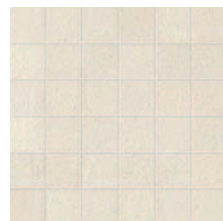

30x30 cm  
12"x12"

Ever Rock Mosaico

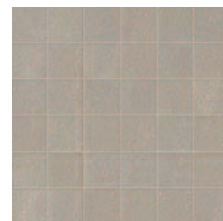

30x30 cm  
12"x12"

Ever Dark Mosaico

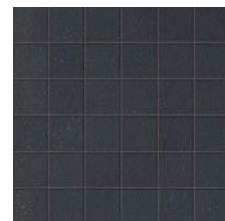

30x30 cm  
12"x12"

Ever Moon Brick



30x60 cm  
12"x24"

Ever Rock Brick



30x60 cm  
12"x24"

Ever Dark Brick



30x60 cm  
12"x24"

Ever Light Mosaico

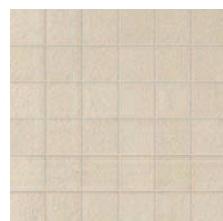

30x30 cm  
12"x12"

Ever Earth Mosaico



30x30 cm  
12"x12"

Ever Artic Mosaico



30x30 cm  
12"x12"

Ever Light Brick



30x60 cm  
12"x24"

Ever Earth Brick



30x60 cm  
12"x24"

Ever Artic Brick



30x60 cm  
12"x24"

DECOR RANGE.GAMMA DECORI

Gamme décors / Sortiment Dekore / Gama decoraciones / Специальные элементы

Metal Satin Listello 120  
1,5x120 cm / 0.6"x48"

Metal Satin Angolo 1,5  
1,5x1,5 cm / 0.6"x0.6"

Metal Satin Listello 60  
1,5x60 cm / 0.6"x24"

Metal Lev. Listello 60  
0,6x60 cm / 0.2"x24"

Metal Lev. Angolo 0,6  
0,6x0,6 cm / 0.2"x0.2"

Metal Glossy Listello 60  
0,3x60 cm / 0.1"x24"

TRIM TILES.PEZZI SPECIALI

Pièces spéciales / Spezialteile / Piezas especiales / Специальные элементы

INDOOR TRIM TILES

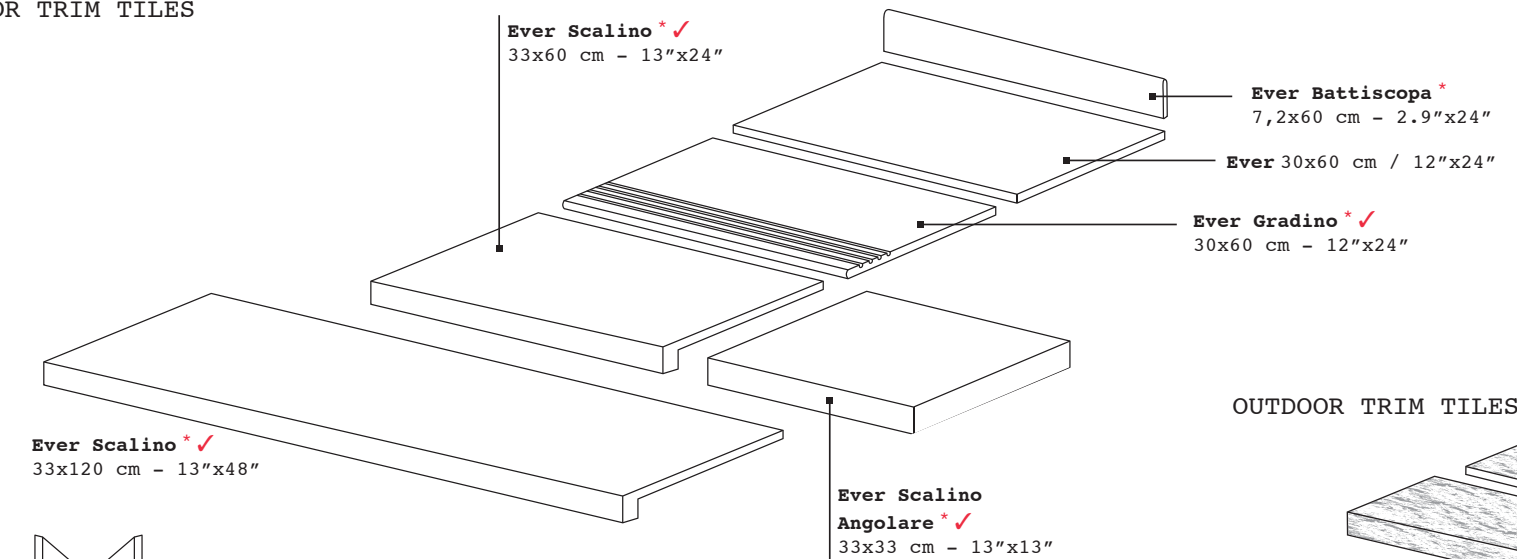

OUTDOOR TRIM TILES

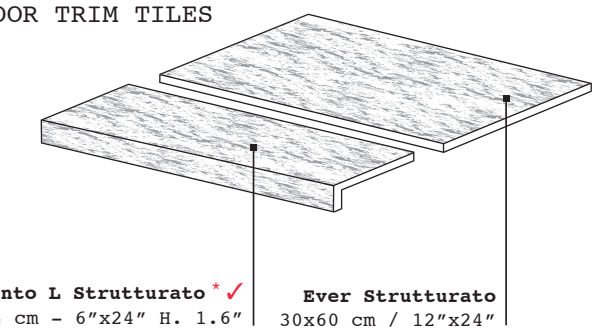

\* Available in all colours / Disponibile in tutti i colori  
Disponibile dans toutes les couleurs / In allen Faben Verfügbar  
Disponibles en todos los colores / Имеются все цвета

✓ These parts are supplied to order / I pezzi sono disponibili su ordinazione  
Les pièces sont disponibles sur commande / Die Teile sind auf Bestellung lieferbar  
Las piezas se hacen por encargo / Изготавливаются на заказ

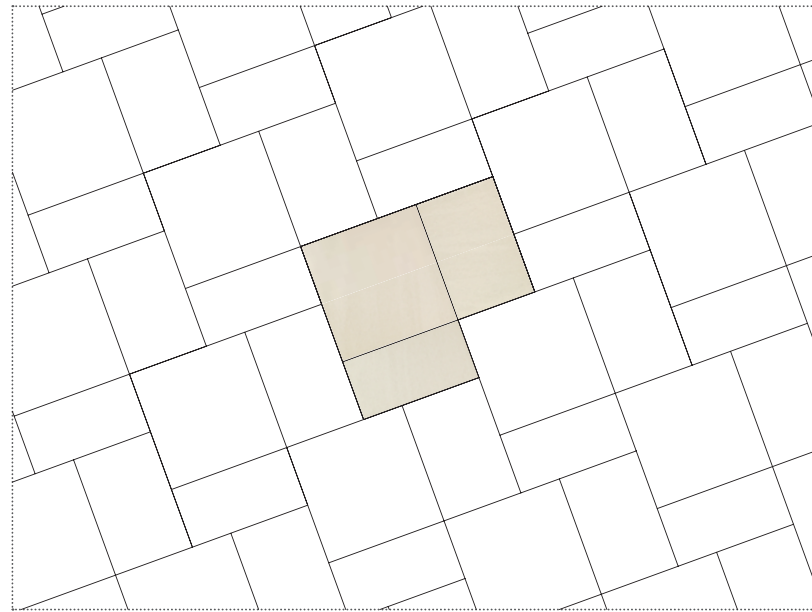

**01**

30x60	23,1%
40x60	30,8%
60x60	46,2%

Posa multiformato con fuga di 3 mm.

Multi-size installation pattern with 3 mm grout lines.

Pose multiformat avec joint de 3 mm.

Verlegung im Multiformat mit Fuge von 3 mm.

Colocación multiformato con junta de 3 mm.

Мультиформатная укладка со швом 3 мм.

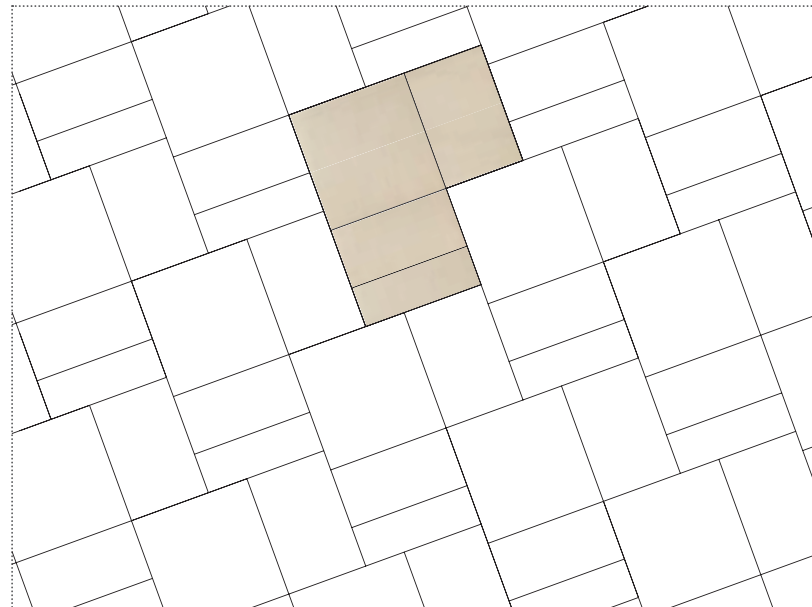

**02**

20x60	13,3%
30x60	20,0%
40x60	26,7%
60x60	40,0%

Posa multiformato con fuga di 3 mm.

Multi-size installation pattern with 3 mm grout lines.

Pose multiformat avec joint de 3 mm.

Verlegung im Multiformat mit Fuge von 3 mm.

Colocación multiformato con junta de 3 mm.

Мультиформатная укладка со швом 3 мм.

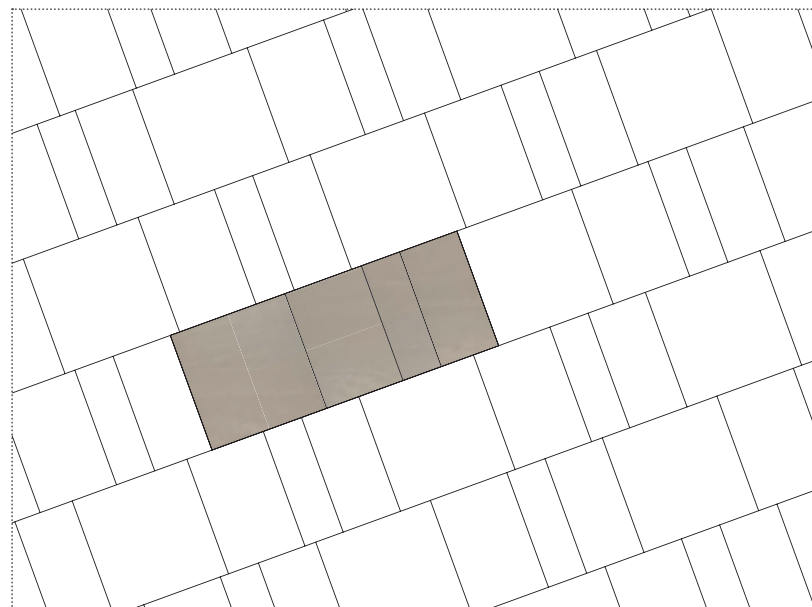

**03**

20x60	13,3%
30x60	20,0%
40x60	26,7%
60x60	40,0%

Per la posa multiformato a correre Atlas Concorde consiglia una fuga di 2 o 3 mm.

For multi-size staggered installation patterns, Atlas Concorde recommends 2-3 mm grout lines.

En cas de pose droite de composition multiformats, Atlas Concorde conseille de laisser un joint de 2 ou 3 mm.

Für eine fortlaufende Verlegung im Multiformat empfiehlt Atlas Concorde eine Fuge von 2 oder 3 mm.

Para la colocación multiformato simple Atlas Concorde aconseja una junta de 2 ó 3 mm.

Для мультиформатной укладки вразбежку Atlas Concorde рекомендует шов шириной в 2 или 3 мм.

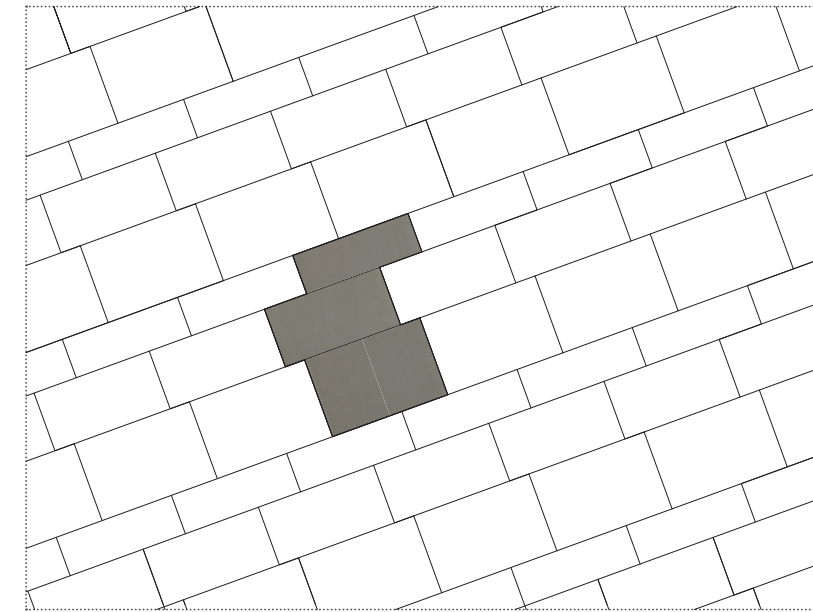

**04**

20x60	22,2%
30x60	33,3%
40x60	44,4%

Per la posa multiformato a correre Atlas Concorde consiglia una fuga di 2 o 3 mm.

For multi-size staggered installation patterns, Atlas Concorde recommends 2-3 mm grout lines.

En cas de pose droite de composition multiformats, Atlas Concorde conseille de laisser un joint de 2 ou 3 mm.

Für eine fortlaufende Verlegung im Multiformat empfiehlt Atlas Concorde eine Fuge von 2 oder 3 mm.

Para la colocación multiformato simple Atlas Concorde aconseja una junta de 2 ó 3 mm.

Для мультиформатной укладки вразбежку Atlas Concorde рекомендует шов шириной в 2 или 3 мм.

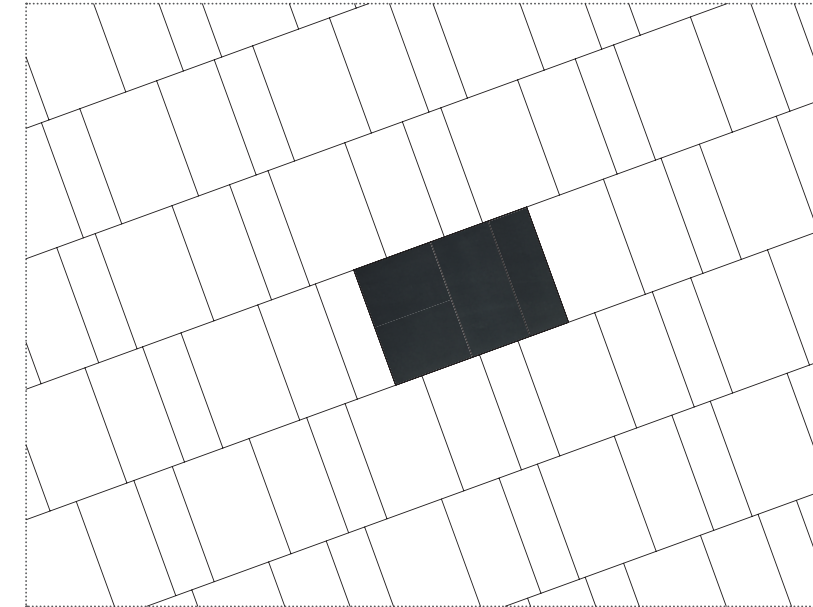

**05**

20x60	22,2%
30x60	33,3%
40x60	44,4%

Per la posa multiformato a correre Atlas Concorde consiglia una fuga di 2 o 3 mm.

For multi-size staggered installation patterns, Atlas Concorde recommends 2-3 mm grout lines.

En cas de pose droite de composition multiformats, Atlas Concorde conseille de laisser un joint de 2 ou 3 mm.

Für eine fortlaufende Verlegung im Multiformat empfiehlt Atlas Concorde eine Fuge von 2 oder 3 mm.

Para la colocación multiformato simple Atlas Concorde aconseja una junta de 2 ó 3 mm.

Для мультиформатной укладки вразбежку Atlas Concorde рекомендует шов шириной в 2 или 3 мм.

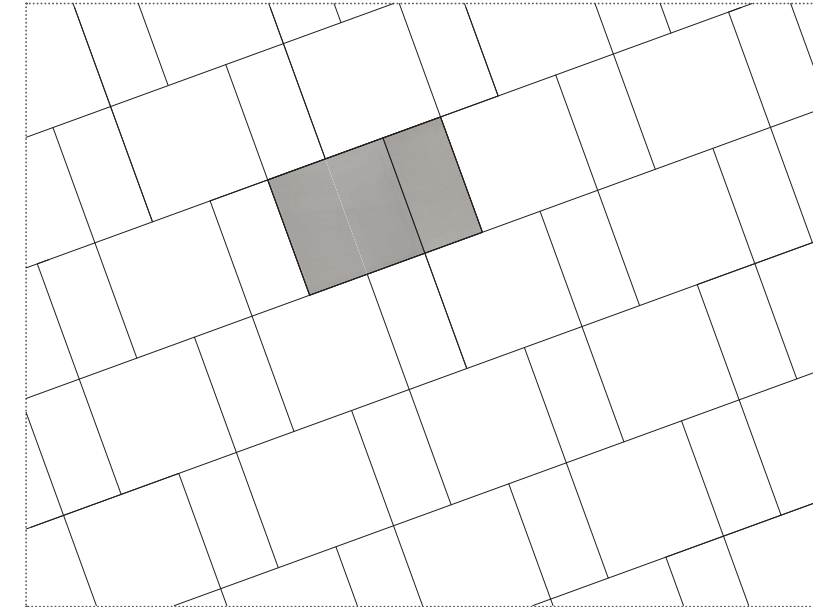

**06**

30x60	33,3%
60x60	66,7%

Per la posa multiformato a correre Atlas Concorde consiglia una fuga di 2 o 3 mm.

For multi-size staggered installation patterns, Atlas Concorde recommends 2-3 mm grout lines.

En cas de pose droite de composition multiformats, Atlas Concorde conseille de laisser un joint de 2 ou 3 mm.

Für eine fortlaufende Verlegung im Multiformat empfiehlt Atlas Concorde eine Fuge von 2 oder 3 mm.

Para la colocación multiformato simple Atlas Concorde aconseja una junta de 2 ó 3 mm.

Для мультиформатной укладки вразбежку Atlas Concorde рекомендует шов шириной в 2 или 3 мм.





**atlas concorde**

CERAMICHE ATLAS CONCORDE S.P.A.  
41042 Spezzano di Fiorano (MO) Italia - Via Canaletto, 141  
[www.atlasconcorde.it](http://www.atlasconcorde.it)

ATLAS CONCORDE USA, INC.  
2830 SW 42 Street - Hollywood, FL 33312 - U.S.A.

ООО "АТЛАС КОНКОРДЕ РУССИА"  
Business centre "Meliora Place" - Prospekt Mira 6 - 129090 Mosca, Russia  
[www.atlasconcorde.ru](http://www.atlasconcorde.ru)