

city™ spa



Manuale d'installazione
CONSERVARE CON CURA

Installation Manual
KEEP CAREFULLY

Manuel d'installation
CONSERVER AVEC SOIN

Montageanweisung
SORGFÄLTIG AUFBEWAHREN

Manual de instalación
CONSERVAR CON CUIDADO

Руководство по установке
ХРАНИТЬ БЕРЕЖНО

1

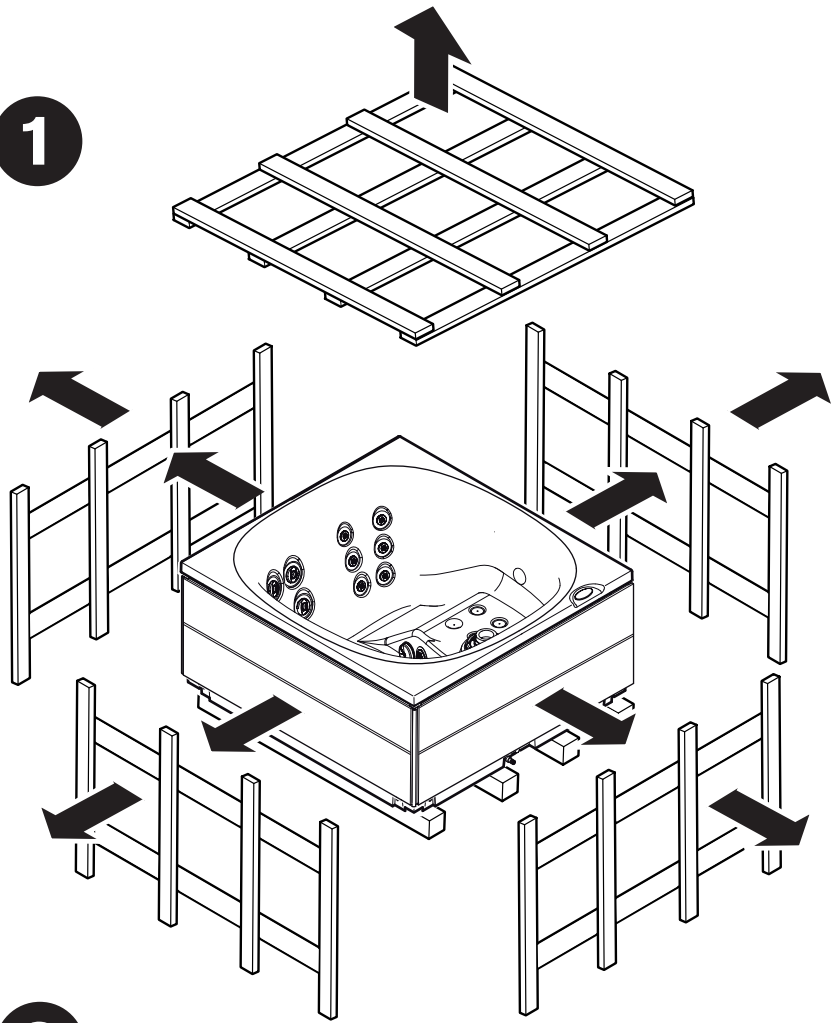

2

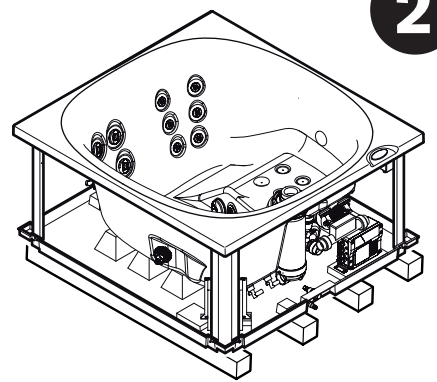

3

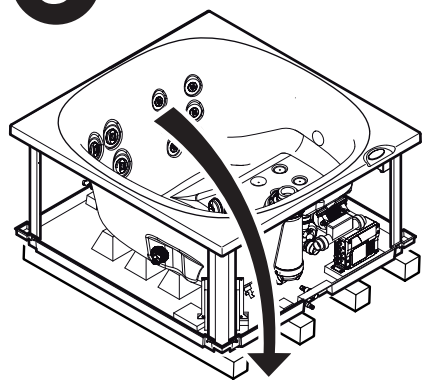

4

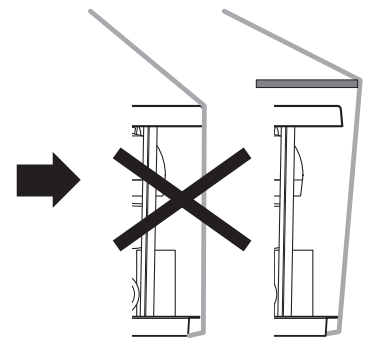
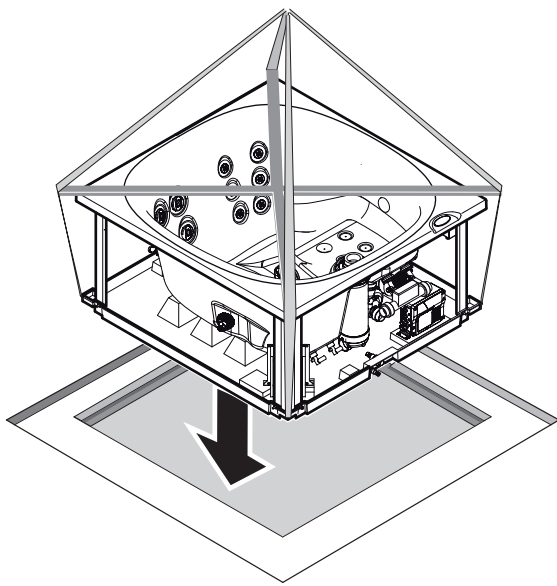



2

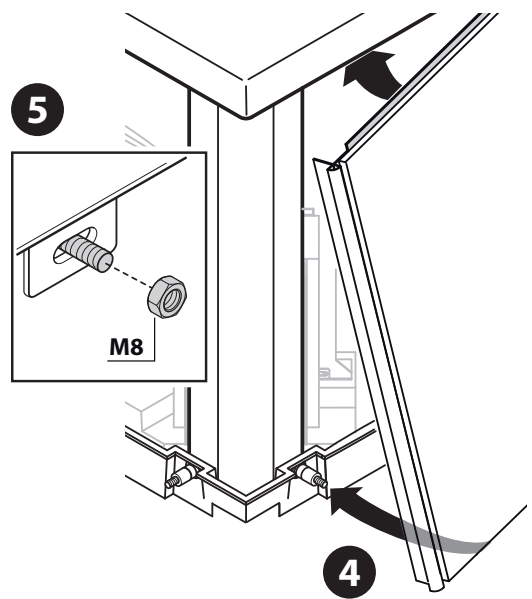
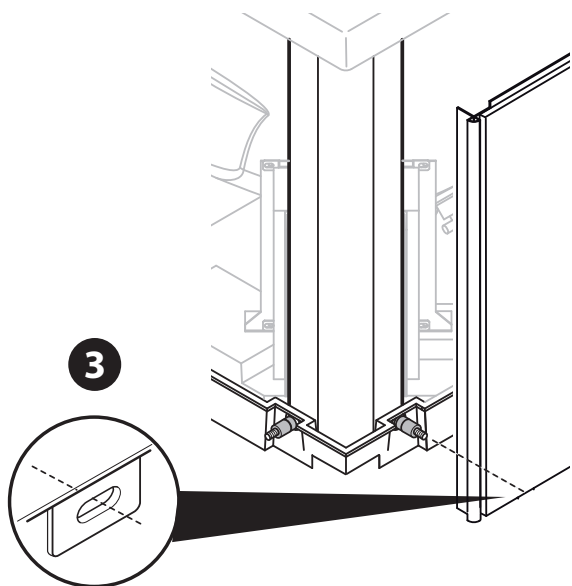
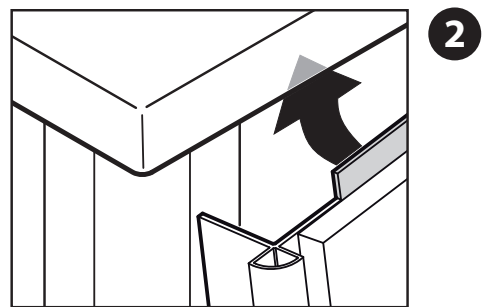
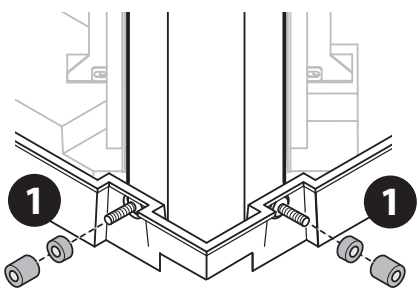
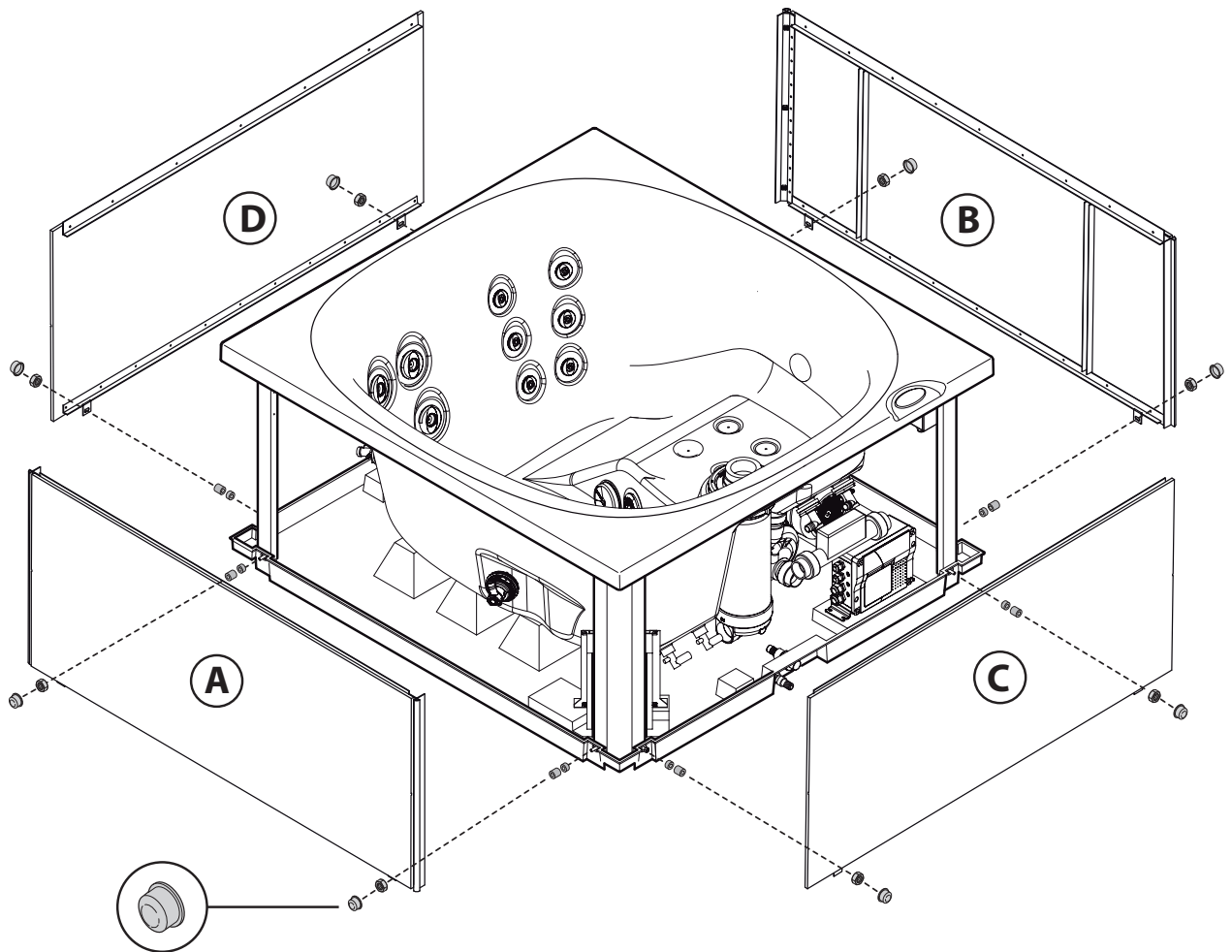

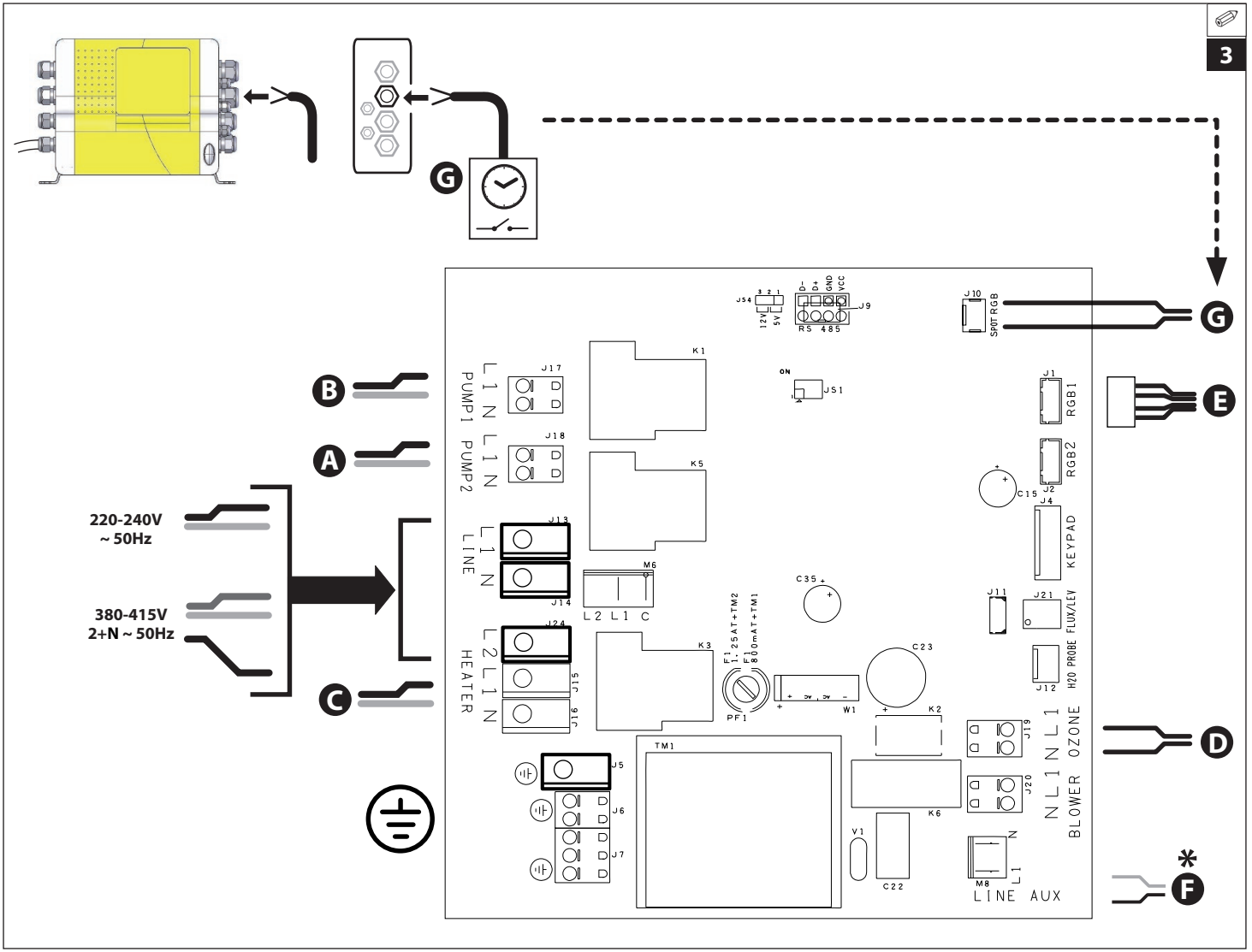

	ITALIANO	ENGLISH	FRANÇAIS	DEUTSCH	ESPAÑOL	РУССКИЙ
A	pompa	pump	pompe	Pumpe	bomba	насос
B	pompa di ricircolo	circulation pump	pompe de recirculation	Umwälzpumpe	bomba de recirculación	рециркуляционный насос
C	riscaldatore	heater	chauffage	Heizgerät	calentador	нагреватель
D	ClearRay™	ClearRay™	ClearRay™	ClearRay™	ClearRay™	ClearRay™
E	faro	spotlight	spot	Scheinwerfer	foco	светильник
F*	stereo	stereo	stéreo	Stereo	estéreo	стерео
G	timer (interruttore orario)	timer (timer switch)	minuteur (interrupteur horaire)	Timer (Zeitschaltuhr)	temporizador (interruptor horario)	таймер (выключатель с таймером)
L	fase	phase	phase	Phase	fase	фаза
N	neutro	neutral	neutre	Nullleiter	neutro	нейтраль
	terra	earth	terre	Erdleiter	tierra	земля

*: modelli con impianto audio - models with audio system - modèles avec installation audio
 Modelle mit Audio-Anlage - modelos con equipo de audio - модели с аудио системой

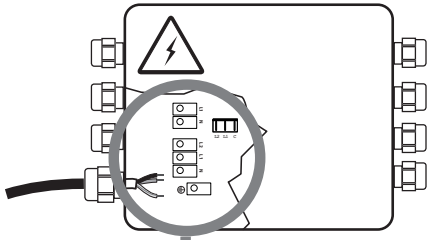

220-240V 50Hz
1+N ~

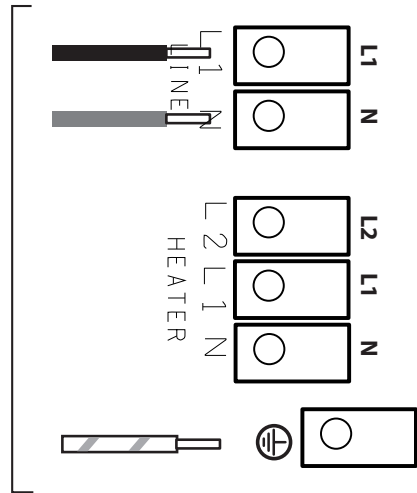

380-415V 50Hz
2+N ~

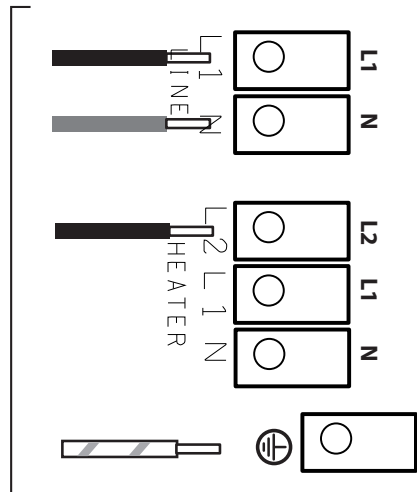

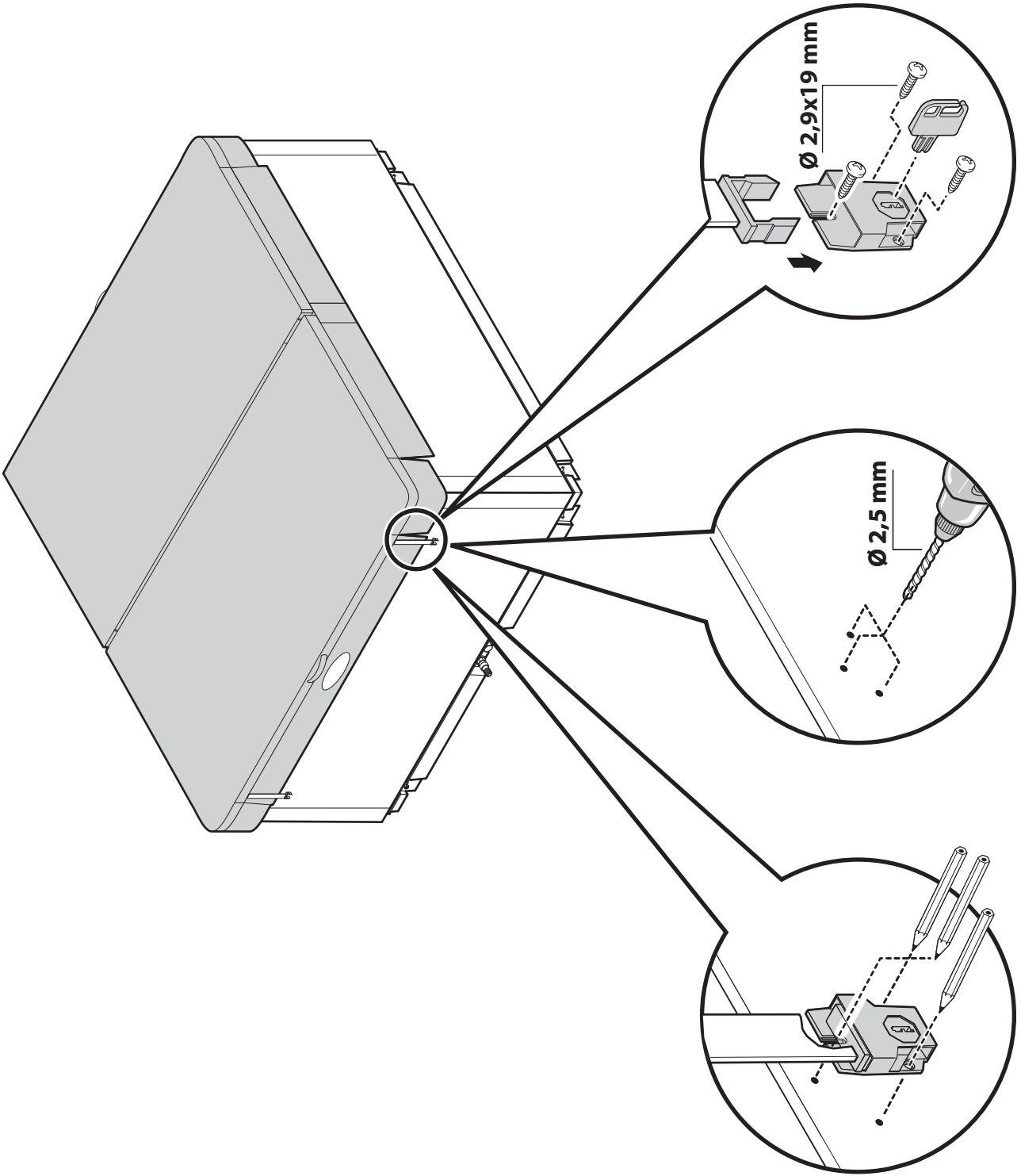

■ INSTALLAZIONE..... 14

Predisposizioni per l'installazione

Istruzioni per l'installazione

■ Avvertenze generali..... 14

■ Posizionamento della spa..... 14

■ Collegamenti idraulici 15

Collegamenti e sicurezza elettrica

■ Avvertenze generali..... 15

Verifiche di funzionamento e primo avviamento 15

■ Installazione dei pannelli frontali e laterali (ove previsti)..... 16

Pannello di controllo e funzioni

■ Regolazione della temperatura dell'acqua

- Temperatura di riscaldamento dell'acqua ("set point") 17
- Mantenimento della temperatura minima dell'acqua e protezione anti-congelamento delle tubazioni (modalità "Smart Winter") 17

■ Filtrazione dell'acqua

- Informazioni generali 17
- Impostazione dei cicli di filtrazione 17
- Sospensione dei cicli di filtrazione 18
- Sovratemperatura durante i cicli di filtrazione 18
- ClearRay™ 19

■ Attivazione idromassaggio 19

■ Faro subacqueo 19

Funzioni d'utilità

■ Blocco del pannello di controllo..... 19

■ Funzione "Silence" 19

Condizioni di funzionamento anomalo segnalazione di allarmi 20

Avvertenze 20

Ricerca guasti..... 21

■ **INSTALLATION** 23

Arrangement for installation

Instructions for installation

■ **General warnings** 23

■ **Positioning of the spa** 23

■ **Plumbing connections** 24

Electric connections and safety

■ **General warnings** 24

Check of operation and first start-up 24

■ **Installation of front and side panels (if included)** 25

Control panel and functions

■ **Setting the water temperature**

- Water heating temperature ("set point") 25

- Maintenance of minimum water temperature and anti-freeze protection of pipes ("Smart Winter" mode)..... 26

■ **Water filtering**

- General Information 26

- Setting the filtering cycles 26

- Suspending the filtering cycles 27

- Overheating during filtering cycles 27

- ClearRay™ 27

■ **Hydromassage activation** 27

■ **Underwater spotlight** 27

Utility functions

■ **Control panel lock**..... 28

■ **"Silence" Function**..... 28

Abnormal operating conditions and alarm signals..... 28

Warnings 28

Troubleshooting 30

■ INSTALLATION 32

Préparations pour l'installation

Instructions pour l'installation

■ Recommandations générales 32

■ Positionnement du spa 32

■ Raccordements hydrauliques 33

Branchements et sécurité électrique

■ Recommandations générales 33

Contrôles de fonctionnement et première mise en marche 33

■ Installation des panneaux frontaux et latéraux (si prévus) 34

Panneau de contrôle et fonctions

■ Réglage de la température de l'eau

- Température de chauffage de l'eau
("valeur de réglage") 35
- Maintien de la température minimale de l'eau
et protection antigel des tuyaux
("modalité "Smart Winter") 35

■ Filtrage de l'eau

- Informations générales 35
- Configuration des cycles de filtrage 35
- Interruption des cycles de filtrage 36
- Température excessive durant les cycles de filtrage 36
- ClearRay™ 37

■ Activation hydromassage 37

■ Spot subaquatique 37

Fonctions de service

■ Verrouillage du panneau de contrôle 37

■ Fonction "Silence" 37

Conditions de fonctionnement anormal de signalisation des alarmes 38

Recommandations 38

Recherche de pannes 39

■ INSTALLATION 41

Vorbereitung der Installation

Installationsanleitung

■ Allgemeine Hinweise 41

■ Aufstellung des Whirlpools 41

■ Wasseranschlüsse 42

Anschlüsse und elektrische Sicherheit

■ Allgemeine Hinweise 42

Funktionskontrollen und erste Inbetriebnahme 42

■ Montage der Front- und Seitenplatten (wo vorgesehen) 43

Bedienfeld und Funktionen

■ Einstellung der Wassertemperatur

- Heiztemperatur des Wassers
("Sollwert") 44
- Beibehaltung der Mindestwassertemperatur
und Frostschutz der Rohrleitungen
(Modus "Smart Winter") 44

■ Wasserfilterung

- Allgemeine Hinweise 45
- Einstellung der Filterungszyklen 45
- Aussetzen der Filterungszyklen 46
- Übertemperatur während der Filterungszyklen 46
- ClearRay™ 46

■ Aktivierung der Hydromassage 46

■ Unterwasserstrahler 46

Benutzungsfunktionen

■ Sperre des Bedienfeldes 46

■ Die Funktion „Silence“ 46

Anomale Betriebsbedingungen, Alarmmeldungen 47

Hinweise 47

Fehlersuche 48

■ **INSTALACIÓN** 50

Operaciones de preinstalación

Instrucciones de instalación

■ **Advertencias generales** 50

■ **Colocación de la spa** 50

■ **Conexiones hidráulicas** 51

Conexiones y seguridad eléctrica

■ **Advertencias generales** 51

Comprobaciones de funcionamiento y primera puesta en marcha 50

■ **Instalación de los paneles frontales y laterales (en su caso)** 52

Panel de control y funciones

■ **Regulación de la temperatura del agua**

- Temperatura de calentamiento del agua (“*punto de consigna*”) 53
- Mantenimiento de la temperatura mínima del agua y protección anti-congelación de las tuberías (*modalidad “Smart Winter”*) 53

■ **Filtración del agua**

- Información general 53
- Configuración de los ciclos de filtración 53
- Interrupción de los ciclos de filtración 54
- Temperatura excesiva durante los ciclos de filtración 55
- ClearRay™ 55

■ **Activación del hidromasaje** 55

■ **Foco sumergido** 55

Funciones de utilidad

■ **Bloqueo del panel de control** 55

■ **Función “Silence”** 55

Condiciones de funcionamiento anormal e indicación de alarmas 55

Advertencias 56

Búsqueda de averías 57

■ УСТАНОВКА..... 59

Предрасположения для установки

Инструкции по установке

■ Общие предупреждения..... 59

■ Позиционирование spa..... 59

■ Гидравлические соединения 60

Соединения и электрическая безопасность

■ Общие предупреждения..... 60

Контроль функционирования и первый запуск..... 60

■ Установка передних и боковых панелей (где предусмотрены)..... 61

Панель управления и функции

■ Регулировка температуры воды

- Температуры нагрева воды
("заданное значение") 62
- Поддержание минимальной температуры воды
и противозамораживающая защита труб
(режим "Smart Winter") 62

■ Фильтрация воды

- Общая информация 63
- Установка циклов фильтрации 63
- Прекращение циклов фильтрации 63
- Избыточная температура в течение циклов
фильтрации 64
- ClearRay™ 64

■ Активация гидромассажа 64

■ Подводный светильник..... 64

Сервисные функции

■ Блокировка панели управления..... 64

■ Функция "Silence" 64

Условия аномального функционирования - аварийная сигнализация..... 65

Предупреждения 65

Поиск неисправностей 66

■ INSTALLAZIONE

ATTENZIONE



Le operazioni descritte in questo manuale possono essere eseguite solo da personale specializzato ed abilitato.

Predisposizioni per l'installazione

Fare riferimento alla scheda di preinstallazione allegata al prodotto per la predisposizione degli allacciamenti idraulici ed elettrici e/o verificarne l'esecuzione.

► Verificare che siano stati predisposti:

- un sistema di riempimento della spa;

- allacciamenti al pozzetto di scarico;

- installazione di un addolcitore d'acqua (a monte della spa) nel caso l'acqua presenti un grado di durezza elevato;

- un timer, o interruttore orario, nel caso s'intenda usufruire della funzione "silence" (vedi cap. "Funzioni d'utilità", parag. Funzione "silence");

- allacciamento della cassetta elettrica con l'impianto elettrico dell'immobile (l'interruttore generale di sezionamento dovrà essere previsto in zona sicura ed accessibile agli utenti; fare riferimento al cap. "Collegamenti e sicurezza elettrica").

► In caso di **installazione all'esterno** si consiglia di realizzare il drenaggio delle canalette dei cavi elettrici, per evitare eventuali ristagni di acqua.

► In caso di **installazione all'interno** occorre tener presente che l'evaporazione dell'acqua (soprattutto con temperature elevate) può generare livelli di umidità molto alti, nonostante l'uso della copertura termica. La ventilazione naturale o forzata contribuisce a mantenere il comfort personale e a ridurre i danni all'immobile.

Jacuzzi Europe declina ogni responsabilità per eventuali danni derivanti dall'eccessiva umidità.



Qualora l'installazione venga fatta all'interno, si consiglia di predisporre sotto la zona d'appoggio della spa un sistema di drenaggio collegato allo scarico generale. Dato il rilevante contenuto d'acqua della spa, questa è un'utile precauzione nel caso di fuoriuscite d'acqua accidentali.

Istruzioni per l'installazione

LEGGERE ATTENTAMENTE LE ISTRUZIONI PRIMA DI PROCEDERE ALL'INSTALLAZIONE

■ Avvertenze generali

La spa è imballata con cura in una speciale gabbia di legno, che ne garantisce la protezione durante il trasporto. Jacuzzi Europe S.p.A. declina ogni responsabilità derivante da danni subiti durante il trasporto o l'immagazzinamento intermedio. Appena ricevuta la spa, è importante quindi verificare l'assoluta integrità dell'imballo ed avanzare subito eventuali reclami allo spedizioniere.

► (🔧 1) Liberare la spa dall'imballo. e dai pannelli, se presenti (🔧 2-2a).

► Ispezionare con cura la spa prima di procedere all'installazione e verificare la corretta posizione dei manicotti, delle tubazioni e delle fascette (verificare che non siano allentate).

► La scelta del sito d'installazione deve tenere conto di eventuali impedimenti alla movimentazione (porte, scale, ecc.).

► (🔧 1) Per tutte le operazioni di trasporto servirsi esclusivamente del pallet su cui poggia la spa, mentre per il suo posizionamento in opera sostenerla esclusivamente utilizzando cinghie di portata adeguata, da infilare nelle guide e nelle staffe presenti nella base della spa; dopo il posizionamento definitivo, queste staffe possono essere tolte e conservate per un'eventuale movimentazione futura.

Nei casi in cui sia impossibile utilizzare le cinghie di trasporto è possibile movimentare la spa sostenendola per i puntelli d'angolo.

N.B.: questo tipo di movimentazione va effettuata con la massima cautela, e comunque il Cliente, o chi per esso, se ne deve assumere la responsabilità.

La Jacuzzi Europe S.p.A. declina ogni responsabilità per danni causati durante queste movimentazioni improprie.

► In ogni caso, per tutte le operazioni di trasporto e posizionamento, sostenere la spa esclusivamente con le cinghie o dal bordo perimetrale e **MAI** dalle tubazioni idrauliche, utilizzando sempre **guanti protettivi**.

■ Posizionamento della spa

Appoggiare la spa su una base idonea a sostenerne il carico (fare riferimento alla rispettiva scheda di preinstallazione).



Un'esposizione prolungata al sole potrebbe danneggiare il materiale di cui è costituito il guscio della spa, data la sua capacità di assorbire il calore (i colori scuri in particolare). Quando non è in uso, non lasciare la spa esposta al sole senza un'adeguata protezione (copertura termica, gazebo, ecc.). Gli eventuali danni derivanti dalla non osservanza delle presenti avvertenze non sono coperti dalla garanzia.

■ Collegamenti idraulici

Fare riferimento alla scheda di preinstallazione per quanto riguarda i seguenti collegamenti:

- scarico

NOTA: è possibile ridurre i tempi di svuotamento della spa collegando opportunamente la tubazione di scarico, come indicato nella scheda di preinstallazione.

- troppo-pieno

NOTA: questo collegamento è **tassativo nel caso di installazioni all'interno**.

► Effettuare il collegamento alla rete idrica per il riempimento della spa (secondo norma EN 1717).

► Installare il sistema di chiusura della copertura (🔩 4).

Collegamenti e sicurezza elettrica

■ Avvertenze generali

È compito dell'installatore scegliere conduttori con caratteristiche e sezione nominale adeguate allo specifico assorbimento di corrente della spa (vedere scheda di preinstallazione).

Il percorso del cavo, la scelta dei materiali e delle soluzioni d'installazione più idonee è demandata alla professionalità ed esperienza dell'installatore: è sua responsabilità garantire e certificare l'installazione eseguita.

► Effettuare il collegamento sulla morsettiera come indicato nei rispettivi schemi (🔩 3, 3a)

NOTA: nel caso si effettui l'alimentazione con doppia linea (380-415V 2N) prima di effettuare il collegamento si dovranno rimuovere i ponticelli indicati, posti vicino alla morsettiera di alimentazione.

► Per garantire il grado di protezione contro i getti d'acqua previsto dalle norme, è stato montato un pressacavo, in modo da facilitare il collegamento con la rete elettrica.

► L'installatore dovrà collegare il conduttore di "fase" sul morsetto apposito e il conduttore "neutro" sullo specifico morsetto **N** (rispettando l'ordinamento indicato) mentre dovrà collegare il conduttore di "terra" sul morsetto individuato dal simbolo \perp , avendo cura di non danneggiare i componenti presenti all'interno. Ad installazione ultimata dovranno essere ermeticamente chiusi il pressacavo ed il coperchio della cassetta.

La JACUZZI EUROPE S.p.A. declina ogni responsabilità qualora:

L'installazione venga eseguita da personale non qualificato e/o non abilitato a certificare il lavoro eseguito.

Non vengano rispettate le norme e disposizioni di legge relative agli impianti elettrici degli immobili in vigore nello Stato in cui viene eseguita l'installazione.

Non vengano rispettate le disposizioni di installazione e manutenzione riportate sul presente manuale.

Vengano usati per l'installazione materiali non idonei e/o non certificati.

Le spa vengano poste in opera non conformemente alle disposizioni suddette.

Vengano eseguite operazioni non corrette che riducano il grado di protezione delle apparecchiature elettriche contro i getti d'acqua o modifichino la protezione contro l'elettrocuzione per contatti diretti ed indiretti, o altresì generino condizioni di isolamento, dispersioni di corrente e surriscaldamento anomali.

Vengano cambiati o modificati componenti o parti dell'apparecchio rispetto allo stato di fornitura, facendo decadere la responsabilità del Costruttore.

L'apparecchio venga riparato da personale non autorizzato o usando parti di ricambio non originali della Jacuzzi Europe S.p.A.

Verifiche di funzionamento Primo avviamento

► Togliere la copertura termica dalla spa e smontare i pannelli frontali e laterali, se presenti (fare riferimento al relativo capitolo).

► Verificare che la cartuccia del filtro sia presente all'interno del rispettivo contenitore e che i vari componenti risultino montati correttamente (vedere cap. "Manutenzione del filtro a cartuccia").

► Verificare che la valvola di scarico presente sulla base (ed eventualmente, quelle a sfera, se installate) sia chiusa (fare riferimento alla scheda di preinstallazione allegata al prodotto).

NOTA: la tubazione che collega il troppo-pieno allo scarico deve restare sempre aperta (fare riferimento alla scheda di preinstallazione).

► Verificare che tutte le bocchette idromassaggio siano aperte.

► Riempire la spa in modo che risultino coperte le bocchette più alte (schienale).

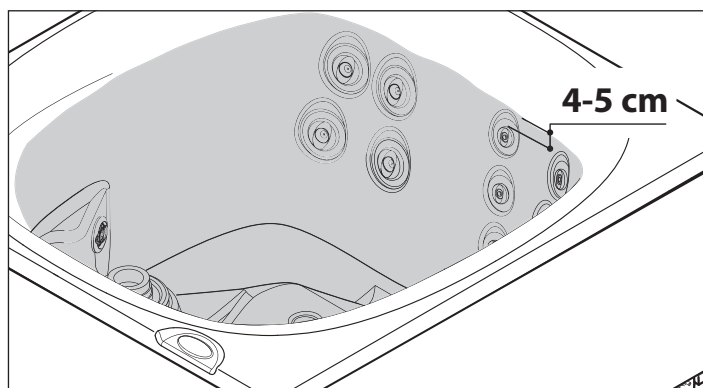

Il riempimento verrà fatto con il sistema deciso preventivamente dal Cliente (vedi scheda preinstallazione, cap. "Predisposizione per l'installazione").

Se si usa il tubo per innaffiare il giardino, lasciare scorrere l'acqua per un po' di tempo prima di riempire la spa: in que-

sto modo verrà eliminata l'acqua stagnante e con essa eventuali batteri che potrebbero provocare irritazioni.

► Accendere l'interruttore onnipolare posto sulla linea di alimentazione (vedi cap. "Collegamenti e sicurezza elettrica").

Note:

- Alla prima accensione, tutte le cifre ed i led del pannello di controllo s'illuminano; quindi, vengono visualizzate le sigle relative alla versione del software, del firmware e il modello del controllo impostato con i dip-switch. Allo scadere del tempo il sistema entra in modalità stand-by.

► Premere il pulsante (TEST) di prova dell'interruttore differenziale, posto a monte dell'impianto elettrico cui è stata allacciata la spa: se non scatta, potrebbe essersi guastato l'interruttore o verificarsi una qualche anomalia nell'impianto elettrico dell'immobile.

Togliere corrente e non usare la spa finché la causa del difetto non sia stata identificata ed eliminata.

► Verificare la funzionalità della pompa idromassaggio agendo sul tasto  (alla prima pressione del tasto, la pompa viene attivata si spegne).

► Verificare l'accensione e spegnimento del faro, agendo sul tasto .

► Controllare che non vi siano perdite dalle connessioni idrauliche, o altri problemi.

► Disinfettare completamente la spa effettuando un trattamento di "superclorazione".

Per quanto riguarda il mantenimento della qualità dell'acqua, le modalità e le avvertenze d'uso dei relativi prodotti chimici, consultare la guida al sistema Jacuzzi di trattamento dell'acqua e il relativo catalogo.

► Dopo alcune ore, spegnere l'interruttore onnipolare.

► Aprire la/e valvola/e di scarico e svuotare completamente la spa.

► Se previsti, rimontare i pannelli frontali e laterali.

ATTENZIONE



Non usare la spa durante il primo avviamento, dato l'elevata concentrazione di cloro nell'acqua durante questa fase. Svuotare subito la vasca.

Consultare le Autorità locali per le norme che regolano lo scarico di acqua trattata chimicamente.

► Chiudere la/e valvola/e di scarico e riempire nuovamente la spa con acqua "fresca", seguendo le modalità indicate precedentemente.

► Riaccendere l'interruttore onnipolare e controllare il funzionamento corretto della spa.

► Verificare ed eventualmente modificare i cicli di filtrazione dell'acqua in funzione dell'uso che si intende fare della spa.

■ Installazione dei pannelli frontali e laterali (ove previsti)

In base al modello in dotazione, fare riferimento ai disegni e al testo corrispondente.



I pannelli in legno (--> Sasha mi) sono previsti SOLO per installazione all'interno.

► (🔩 2, part.1) Infilare i distanziali in gomma sui perni filettati (presenti sulla parte inferiore dei puntelli di supporto).

► (🔩 2, part.2) Accostare uno dei due pannelli dotati di angolari (A-B) al bordo della spa e verificare che le asole presenti sulla staffa inferiore coincidano con i perni filettati.

► (🔩 2, part.3-4) Infilare il bordo della staffa superiore all'interno del profilo sottobordo; quindi, accostare il pannello alla vasca, in modo che i perni filettati s'inseriscano all'interno delle asole. (part.5) Fissare provvisoriamente il pannello.

► Installare allo stesso modo l'altro pannello.

► Seguendo lo stesso procedimento, installare i pannelli frontali (C e D); per facilitarne l'inserimento, tirare eventualmente verso l'esterno i pannelli A e B.

Infine, assicurarsi che i pannelli risultino allineati tra loro.

► Fissare in modo definitivo i pannelli, stringendo a fondo i dadi, fino a chiudere eventuali "fughe" (verticalmente) tra pannello e angolare.

Pannello di controllo e funzioni

ATTENZIONE

Modificare solo i parametri indicati; non variare la configurazione degli altri parametri.

(🔩 5) Tutte le funzioni della spa vengono gestite tramite il pannello di controllo situato a bordo vasca, così come le rispettive impostazioni/programmazioni.

NOTA: il display è dotato dei tasti "⬆️" e "⬇️" per incrementare o decrementare i valori.

■ Regolazione della temperatura dell'acqua

Il riscaldamento dell'acqua viene ottenuto con un riscaldatore elettrico tubolare. Si raccomanda di non impostare temperature di riscaldamento dell'acqua eccessive, al limite dei 40 °C (la temperatura consigliata è di 35-36 °C).

NOTA: nella versione con riscaldatore da 1,5 Kw se viene attivata la pompa il riscaldatore viene spento (il led relativo al simbolo  lampeggia) e viene riacceso dopo lo spegnimento della pompa stessa.

Temperatura di riscaldamento dell'acqua ("set point").

Per controllare/modificare la temperatura di riscaldamento dell'acqua, agire nel modo seguente:

► Premere i tasti "▲" o "▼": sul display comparirà la temperatura attualmente memorizzata.

► Tenere premuti i tasti "▲" o "▼" per variare il valore visualizzato, da un minimo di 15 °C ad un massimo di 40 °C.

NOTA: premete il tasto "▲" per aumentare il valore o il tasto "▼" per diminuirlo.

Quando viene spento l'impianto, o viene a mancare la corrente elettrica, rimane in memoria l'ultimo valore di set-point impostato.

Il funzionamento del riscaldatore viene segnalato dall'accensione del led posto sotto il simbolo  in modo fisso.

► Per visualizzare di nuovo la temperatura dell'acqua in vasca, basta non toccare alcun tasto per circa 5 secondi.

► Non appena il valore programmato ("set-point") della temperatura dell'acqua viene superato, il riscaldatore viene disattivato e non viene riacceso finché la temperatura effettiva dell'acqua non scende di circa 0,5 °C rispetto al valore impostato.

NOTA: nel caso sia attiva la funzione "Silence" (vedi "Funzioni d'utilità"), se la temperatura dell'acqua scende sotto il valore di "set-point" il riscaldatore non viene riacceso automaticamente. Se si rendesse necessario variare la temperatura, occorre pertanto agire sui tasti del pannello di controllo.

► Per garantire la misura esatta della temperatura dell'acqua la pompa viene attivata, circa ogni mezz'ora e per 30" (anche se non sono impostati cicli di filtrazione), dato che la sonda di temperatura è inserita nella tubazione del riscaldatore.

NOTA: nel caso sia attiva la funzione "Silence" (vedi "Funzioni d'utilità"), la misura della temperatura viene effettuata senza avviare la pompa.

ATTENZIONE



Non utilizzare la spa se l'acqua ha una temperatura maggiore o uguale a 40 °C.

Mantenimento della temperatura minima dell'acqua in vasca e protezione anti-gelo delle tubazioni ("Smart Winter")

Ad intervalli regolari, il sistema legge l'effettiva temperatura dell'acqua in vasca; qualora risulti al di sotto del valore minimo consentito (14 °C), il riscaldatore e la pompa vengono attivati automaticamente, finché la temperatura non risale oltre tale valore.

Viene attivata la pompa, che si spegne dopo 1 minuto (durante questo ciclo, il riscaldatore è spento ma viene successivamente attivato).

► L'attivazione della pompa viene effettuata ad intervalli predefiniti, a seconda del valore di temperatura riscontrato:

- temperatura compresa tra 12 e 14 °C:
ogni 2 ore

- temperatura compresa tra 9 e 12 °C:
ogni ora

- temperatura compresa tra 6 e 9 °C:
ogni 30 minuti

- temperatura minore o uguale a 6 °C:
ogni 15 minuti

NOTE

- Se viene rilevata la necessità di attivare la protezione anti-congelamento durante un ciclo di filtrazione, questo verrà momentaneamente sospeso, per riprendere quindi al termine della stessa.

- Se viene rilevata la necessità di attivare la protezione anti-congelamento durante la funzione "Silence" (vedi "Funzioni d'utilità"), questa viene momentaneamente sospesa per dare modo alla pompa di far circolare l'acqua.

- Se durante una funzione attivata dall'utente c'è la necessità di eseguire un ciclo anti-congelamento, questo verrà attivato 15 minuti dopo lo spegnimento della funzione.

- Se risulta attiva questa protezione, il faro può comunque essere sempre attivato.

■ Filtrazione dell'acqua

La filtrazione dell'acqua è necessaria per mantenerla chiara e limpida, cioè "accogliente". La pompa fa passare l'acqua attraverso un filtro a cartuccia presente nello skimmer (vedere cap. "Manutenzione del filtro a cartuccia"); questa operazione è attiva nell'arco della giornata secondo un ciclo (ciclo di filtrazione) che si ripete ogni 24 ore.

Informazioni generali

Il ciclo di filtrazione consiste di 2 fasi:

Inizio

la pompa viene attivata per 1 minuto.

Continuazione

viene attivato il sistema di filtrazione per il tempo rimanente del ciclo.

Impostazione dei cicli di filtrazione

Per impostare il ciclo di filtrazione, agire come segue:

► Tenere premuto il tasto  per circa 5 secondi: il display visualizza la scritta **dx** (dove "x" indica la durata in ore).

► Agite sui tasti "▲" o "▼" per inserire la durata desiderata (da un minimo di 4 ad un massimo di 12 ore).

NOTA: premete il tasto "Up" per aumentare il valore o il tasto "Down" per diminuirlo.

► Premendo nuovamente il tasto  viene confermato il valore scelto e si passa quindi alla programmazione del ritardo d'inizio, rispetto all'ora "0", del ciclo (parametro **sy**, dove "y" indica il numero di ore).

led regolazione temperatura

led riscaldatore

led filtrazione

led funzionamento faro

led funzionamento pompa

pompa

faro

visualizzazione e regolazione temperatura

parametri funzioni

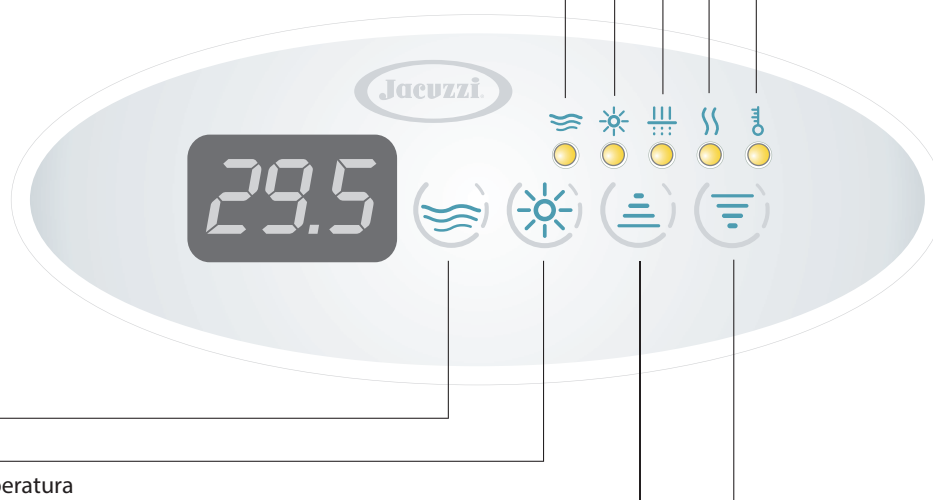

ATTENZIONE: l'ora "0" è l'istante in cui viene data tensione alla spa o l'istante in cui vengono memorizzati i parametri di programmazione della filtrazione; se, per esempio, s'imposta come ritardo d'inizio del ciclo il numero "4", significa che la filtrazione partirà 4 ore dopo aver memorizzato detti parametri o dopo 4 ore aver spento e riaccessato la spa.

► Impostate il ritardo d'inizio (da un minimo di 0 ad un massimo di 23) tramite i tasti (☺) o (☹) e confermate con il tasto (☺) per memorizzare i valori inseriti ed uscire dalla modalità di programmazione.

A funzione attiva, si accende il led del simbolo rispettivo (se lampeggiante, significa che il ciclo è stato sospeso; vedere capitolo relativo).

NOTA PER LA FUNZIONE "SILENCE": nel caso fosse stato installato un timer, o interruttore orario, per l'attivazione della funzione "Silence" (vedi "Funzioni d'utilità") accertarsi che la filtrazione non venga programmata nelle ore in cui è attiva tale funzione; in ogni caso, la somma delle ore di filtrazione e di "silence" non deve superare le 24 ore al giorno.

NOTE

I valori impostati in fabbrica sono i seguenti:

- durata del ciclo: 4 ore.

- ritardo d'inizio rispetto all'ora "0": 6 ore.

Quindi, non effettuando nessuna programmazione, ogni 24 ore viene comunque eseguito una filtrazione di 4 ore, con inizio pari al momento in cui si accende la spa + 6 ore.

Se dovesse mancare la corrente, i dati in memoria vengono mantenuti, ma l'ora "0" diventa quella dell'istante in cui viene ripristinata l'erogazione dell'energia elettrica; potrebbe, quindi, essere

necessario spegnere e riaccendere l'interruttore generale a monte della spa, per "riallineare" il ritardo di inizio del ciclo con i parametri memorizzati.

È possibile variare i parametri d'impostazione del ciclo di filtrazione in qualsiasi momento, seguendo la procedura descritta all'inizio del capitolo.

Sospensione dei cicli di filtrazione

► Il ciclo di filtrazione viene sospeso dall'attivazione della pompa e/o del faro, ma riprende 10 minuti dopo lo spegnimento della funzione, dal punto in cui si era fermato; questo significa che, se al momento dell'interruzione mancava 1 ora al termine del ciclo, questo, una volta ripreso, proseguirà per tale tempo e quindi si fermerà.

► Il ciclo di filtrazione può venire sospeso dalla protezione anti-congelamento (modalità "Smart Winter") o a causa di una sovratempertura dell'acqua; fare riferimento ai rispettivi capitoli.

Sovratempertura durante i cicli di filtrazione

Se durante il ciclo di filtrazione la temperatura dell'acqua supera il valore impostato di oltre 1 °C ("set-point", vedere cap. "Regolazione della temperatura di riscaldamento dell'acqua") e non diminuisce di almeno 1 °C nelle 3 ore successive, il ciclo viene sospeso finché la temperatura non scende di almeno 1 °C sotto il valore impostato.

Anche in condizioni di elevata temperatura dell'acqua (a causa di eccessivo irraggiamento solare, per esempio) viene quindi garantito un tempo minimo di filtrazione.

ClearRay™

Il sistema ClearRay™ utilizza la tecnologia UV che sfrutta l'energia elettromagnetica generata dal sole e attraverso un processo naturale

migliora l'azione disinfettante in modo affidabile e collaudato riducendo il fabbisogno di prodotti chimici per il trattamento dell'acqua.

► Il funzionamento del sistema ClearRay™ è automatico e dipende dall'attivazione della pompa di ricircolo.

■ Attivazione idromassaggio

► Premere una volta il tasto  per avviare la pompa: si accende il led rispettivo.

Premendo una seconda volta il pulsante, la pompa si arresta (led spento).

NOTE

Se, tramite pulsante, viene attivata la pompa, questa si arresta automaticamente dopo 20 minuti; (se non viene spenta prima dall'utente).

■ Faro subacqueo (multicolore)



► Premere il tasto  per azionare il faro, situato sulla parete della vasca (si accende il led rispettivo).

► Il faro rimane in funzione per 3 ore, ma può essere spento anche prima premendo nuovamente il tasto suddetto (fare riferimento al manuale d'uso per quanto riguarda il funzionamento delle varie sequenze di colore).



Funzioni d'utilità

■ Blocco del pannello di controllo

Questa funzione impedisce di utilizzare il pannello per modificare la temperatura dell'acqua e la programmazione dei cicli di filtrazione; è tuttavia possibile azionare la pompa ed il faro.

► Per attivare questa funzione, premere contemporaneamente i tasti  e  per circa 5 secondi (sul display lampeggia la scritta "LO").

► Premendo uno dei tasti di cui non è consentito l'uso, il display visualizza brevemente la scritta "LO".

► Per disattivare il blocco del pannello di controllo, premere il tasto  e, mentre lampeggia la scritta "LO", tenere premuto il tasto  per circa 5 secondi.

NOTA: se dovesse mancare la corrente elettrica, il blocco del pannello di controllo rimane comunque attivo.

■ Funzione "Silence"

City Spa™ è dotata di una funzione (denominata "Silence") che permette di sospendere l'attività della pompa di ricircolo in modo da evitare rumori durante le fasce orarie sensibili. Per poter utilizzare questa funzione, deve essere stato predisposto un timer, o interruttore orario (vedi scheda di preinstallazione) il cui contatto normal-

mente aperto deve essere collegato alla cassetta elettronica della spa (vedi schema elettrico).

► Per mezzo del timer programmare i periodi in cui si desidera che la pompa di ricircolo non venga attivata (fare riferimento alla documentazione allegata al timer).

► È possibile comunque attivare l'idromassaggio e/o il riscaldatore, anche se la funzione "Silence" risulta attiva.

ATTENZIONE: al morsetto previsto sulla cassetta elettronica deve essere collegato esclusivamente un contatto normalmente aperto (non chiuso).

Programmare la funzione "Silence" in modo che non coincida con il ciclo di filtrazione (in ogni caso, la somma delle ore di filtrazione e di "silence" non deve superare le 24 ore al giorno).

NOTE

Non programmare periodi troppo lunghi che possano escludere il ciclo di filtrazione: la circolazione dell'acqua attraverso il filtro deve essere sempre assicurata.

La funzione "Silence" disattiva tutte le funzioni in corso, ad eccezione della protezione anti-gelo ("smart winter").

Condizioni di funzionamento anomalo - segnalazione di allarmi -

La presenza di un allarme viene segnalata sul display, che riporta il codice relativo al tipo di anomalia. Se la condizione d'allarme permane, il codice continuerà ad essere visualizzato.

► Segnalazione sul display
- possibile soluzione

► "LL"
il sensore di livello rileva un livello di acqua insufficiente. Sul display appare la scritta "LL" e lampeggia il faro.
Non è possibile attivare le funzioni.

- Ripristinare il livello d'acqua (4-5 centimetri sopra le bocchette più alte).

► "HI" Temperatura dell'acqua troppo alta.

NON ENTRARE IN ACQUA

La temperatura dell'acqua in vasca ha raggiunto o superato i 44 °C; non è possibile attivare alcuna funzione.

- Se è presente, togliere la copertura dalla spa.
- Se l'eccessivo aumento di temperatura è dovuto all'irraggiamento solare, aggiungere acqua fredda nella spa.
Quando la temperatura è scesa sotto i 43 °C la spa dovrebbe attivarsi automaticamente; se ciò non accade, togliere corrente e contattare un Centro Assistenza autorizzato Jacuzzi®.

► "Fr" Temperatura dell'acqua troppo bassa.
La temperatura dell'acqua in vasca è scesa sotto i 9 °C. Tutte le funzioni rimangono comunque attive.
- Attivare il riscaldatore.

Quando la temperatura supera i 10 °C il messaggio d'errore scompare.

► "rPF" Sonda temperatura malfunzionante.

NON ENTRARE IN ACQUA

Non è possibile attivare alcuna funzione.

- Controllare la funzionalità della sonda di temperatura, o sostituirla.

AVVERTENZE

Assicurarsi che tutti gli utilizzatori siano a conoscenza di come usare in modo sicuro la spa.

Va tenuto conto che la frequenza con cui verificare la qualità dell'acqua dipende dalla frequenza d'utilizzo della spa.

Accertarsi che le sostanze chimiche siano quelle adatte per l'uso nelle spa (minipiscine) e non quelle per piscine: il trattamento dell'acqua in piscine e minipiscine è diverso.

ATTENZIONE



Solo le coperture "portanti" sono concepite per sostenere pesi (MAX 200 kg), ma non devono essere sottoposte a sollecitazioni improvvise e violente (salti, ecc.).

Non sedersi, camminare o sdraiarsi sugli altri tipi di coperture (non portanti); non depositarvi oggetti.

Onde evitare cadute accidentali nella spa, si consiglia di installare il sistema di chiusura a chiave in dotazione con la copertura termica (4).

ATTENZIONE



Leggere e seguire tutte le istruzioni relative all'uso e alle modalità di conservazione dei prodotti chimici, attenendosi scrupolosamente alle indicazioni del produttore riportate sulla confezione.

Non effettuare mai la pulizia del filtro con la pompa in moto. Spegnerne prima l'interruttore generale.

Non avviare mai la pompa ed il riscaldatore se il livello dell'acqua non è superiore a quello delle bocchette idromassaggio più alte.

Spegnerne sempre l'interruttore generale quando la spa è vuota.

Periodicamente, tramite il pulsante TEST, verificare l'efficienza dell'interruttore differenziale installato a monte della spa.

Anche nel caso di assenza prolungata, si consiglia di svuotare la spa, dato che lunghi periodi senza effettuare il trattamento dell'acqua sono dannosi per la spa stessa.

ATTENZIONE



Prima di procedere allo svuotamento, assicurarsi che i valori degli additivi chimici presenti nell'acqua non risultino essere al di fuori di quelli consentiti.

Nel dubbio, contattare le Autorità locali.

NON SCARICARE L'ACQUA IN UNA FOSSA SETTICA.

RICERCA GUASTI

(fare riferimento anche al cap. "Condizioni di funzionamento anomalo")

PROBLEMA	PROBABILE CAUSA	RIMEDIO
Acqua sporca	Filtro otturato o bloccato	Pulire o sostituire il filtro
	Trattamento dell'acqua insufficiente Alto contenuto di materiale solido nell'acqua	Vedere cap. "Trattamento dell'acqua"
	Manutenzione scorretta	Vedere le istruzioni relative alla manutenzione
Consumo eccessivo di acqua	Perdita sulla linea di mandata, di scarico, sulle connessioni	Riparare la perdita
	Evaporazione eccessiva e/o tracimazioni di acqua	Usare la copertura della spa impostare una temperatura dell'acqua più bassa
Basso flusso d'acqua dalle bocchette idromassaggio	Livello dell'acqua basso	Riempire fino a coprire le bocchette più alte
	Filtro otturato o bloccato	Pulire o sostituire il filtro
	Getti orientabili parzialmente chiusi	Aprire i getti
	Tubi di aspirazione o di scarico parzialmente otturati	*
	Guarnizioni pompa usurate o danneggiate	*
Tensione troppo bassa	Interpellare un elettricista o l'ente per l'erogazione elettrica	
Nessun flusso d'acqua	Non c'è corrente	Portare gli interruttori generali su ON
	Pompa spenta	Premere pulsante 
	Motore non collegato	Verificare i collegamenti del motore
	Interruttore generale disinserito	Reinserire l'interruttore
	Interruttore differenziale scattato	Reinserire l'interruttore
	Pompa o motore difettoso	*
Pompa e motore rumorosi	Filtri otturati	Pulire i filtri
	Perdite d'acqua sull'aspirazione	Localizzare e riparare le perdite
	Livello dell'acqua basso	Aggiungere acqua fino al livello normale

Cuscinetti motore usurati o difettosi	*
La girante sfrega contro il corpo pompa	*
Corpi solidi all'interno della pompa	*

Perdite d'acqua dall'albero della pompa (giunto rotante tra pompa e motore)	Tenuta meccanica pompa usurata o difettosa	*
--	--	---

Il motore non si avvia	Manca corrente	Accendere l'interruttore generale
	L'interruttore generale è scattato	Accendere l'interruttore
	Tensione troppo bassa	Rivolgersi ad un elettricista o all'ente per l'erogazione elettrica
	L'interruttore differenziale è scattato	Reinserire il differenziale
	Collegamenti errati o difettosi	*
	Albero e girante bloccati	*
	Avvolgimenti del motore bruciati	*
	Contatto difettoso nell'avviamento del motore	*
	Livello d'acqua troppo basso (il display visualizza "LL" e lampeggia il faro)	Aggiungere acqua fino al livello indicato nel cap. "Verifiche di funzionamento"

Il motore si ferma	La funzione è terminata	Premere nuovamente il tasto 
	Sovraccarico	Lasciando raffreddare il motore, il problema dovrebbe sparire. Se persiste, vedere *
	Cavi di alimentazione non adeguati	Consultare un elettricista
	Livello d'acqua troppo basso (il display visualizza "LL" e lampeggia il faro)	Aggiungere acqua fino al livello indicato nel cap. "Verifiche di funzionamento"
	È stata attivata la funzione "Silence"	Vedere il cap. "Funzioni d'utilità - funzione Silence"

* : La competenza necessaria per questo tipo di riparazioni richiede l'intervento di personale qualificato. Rivolgersi al Vostro rivenditore Jacuzzi® o ad un Centro Assistenza autorizzato.

È responsabilità dell'installatore/proprietario verificare e attenersi a specifiche disposizioni locali prima dell'installazione. La Jacuzzi Europe S.p.A. non dà nessuna garanzia al riguardo e declina ogni responsabilità circa la conformità dell'installazione effettuata.

■ INSTALLATION

CAUTION



The operations described in this manual must only be performed by qualified specialist personnel.

Arrangement for installation

Refer to the pre-installation sheet provided with the product for the arrangement of the plumbing and electrical connections and/or to check their execution.

► Check that the following have been provided:

- a system for filling the spa
- connections to the drain well
- installation of a water softener (upstream from the spa) if the water is very hard
- a timer or timer switch, in the instance where the "silence" function is to be used (see. "Utility functions" chapter, the "silence" function section);

-connection of the electrical box installed on the spa-pak with the electrical system of the building. The main disconnecting switch is to be placed in a safe location that is accessible to users. Also refer to the chapter on *connections and electrical safety*.

► For **outdoor installations**, it is advisable to drain the ducts of the electrical cables, to prevent possible water accumulation.

► If the spa is **installed indoors**, remember that water evaporation from the spa can cause very high levels of humidity, especially if temperatures are very high, even if the thermal cover is used. Natural or forced ventilation helps to maintain personal comfort and reduce damage to the building. Jacuzzi Europe shall not be held liable for any damage caused by excessive humidity.



If installation is made indoors, it is advisable to provide a drain system under the support area of the spa which is connected to the main drain. Considering the large amount of water in the spa, this precaution is advisable should there be accidental water leakage.

Instructions for installation

PLEASE READ THESE INSTRUCTIONS THOROUGHLY BEFORE INSTALLATION

■ General warnings

The spa is carefully packed in wood crates that ensure protection during transport. Jacuzzi Europe S.p.A. shall not be held liable for damage incurred during transport or intermediate storage. As soon as you receive the spa, it is therefore important to check that the packaging is in perfect condition and if not, immediately notify the forwarding agent.

► (🔧 1) Remove the spa from the packaging and from the panels, if present (🔧 2-2a).

► Carefully inspect the spa before proceeding with installation, checking the correct position of the couplings, pipes and clamps (*check that they are not loose*).

► When choosing the installation site, any obstacles to movement (doors, stairs, etc.) should be taken into account.

► (🔧 1) For all transport operations use only the pallet on which the spa can be placed, while during installation support it by using only straps of adequate capacity, that can be inserted into the runners and brackets at the bottom of the spa; after final installation, these brackets can be removed and kept for any future handling.

If it is not possible to use straps, the spa can be moved by holding it by the corner supports.

NOTE: this type of movement must be performed with extreme care and the customer or its representative must assume full responsibility for it.

Jacuzzi Europe S.p.A. accepts no liability for damages caused by said operation or any other inappropriate handling procedures.

► In any case, for all transport and handling, support the spa only with the belts or by the edge and **NEVER** by the plumbing pipes. Always wear **protective gloves**.

■ Positioning of the spa

Set the spa on a base that can sustain the load (*refer to the pre-installation instructions*).



Prolonged sun exposure could damage the material of which is made the spa shell, due to its capacity to absorb heat (dark colours in particular). Don't leave the spa to sun exposure without adequate protection when not in use (cover thermal, gazebo, etc.). Any damage arising by not following these warnings are not covered by the guarantee.

■ Plumbing connections

Refer to the pre-installation card for the following connections:

- drain

NOTE: it is possible to reduce the time required to drain the spa by connection the drain pipe as shown in the pre-installation diagram.

- overflow

NOTE: this connection is obligatory for indoors installation.

► Connect to the water mains to fill the spa (as per standard EN 1717).

► Install the locking system of the cover (🔩 4).

Electric connections and safety

■ General warnings

The installer is responsible for choosing wires with characteristics and nominal section that are suitable for the specific current input of the spa (see pre-installation instructions).

The cable path, choice of materials and most suitable installation solutions are left to the professional knowledge and experience of the installer; it is his responsibility to guarantee and certify the installation.

► Proceed with the connection to the terminal board as indicated in the following diagrams (🔩 3, 3a)

NOTE: if power is provided with a double line (380-415V 2N), before making the connection you must remove the indicated jumpers, located near the power supply terminal block.

► To ensure the degree of protection against water as required by standards, a cable clamp has been installed to make connection the electrical system easier.

► The installer must connect the phase wire to the correct terminal and the neutral wire to terminal **N** (in the order indicated). He must also connect the earth wire to the terminal identified by the symbol \perp , taking care not to damage the components inside. When installation is complete, the cable clamp and the cover of the box must be hermetically closed.

JACUZZI EUROPE S.p.A. denies all responsibility:

If installation is carried out by personnel unqualified and/or unauthorised to certify the work carried out.

If current norms and legal provisions regarding the electric systems of buildings in the country in which installation is carried out are not complied with.

If the instructions for installation and maintenance contained in this manual are not followed.

If unsuitable and/or uncertified materials are used for installation.

If the spas are not installed in compliance with the above provisions.

If incorrect operations are performed that reduce the level of protection of the electrical equipment against water jets, modify the protection against electrocution due to direct or indirect contact, or produce abnormal conditions of insulation, current leakage or overheating.

If any components or parts of the appliance are altered in relation to the original state when supplied, releasing the Manufacturer from any liability.

If the appliance is repaired by unauthorised personnel or if spare parts are used other than the original ones supplied by Jacuzzi Europe S.p.A.

Check of operation First start-up

► Remove the thermal cover from the spa and remove the front and side panels, if present (refer to the corresponding chapter).

► Check that the filter cartridge is present in its container and that the various components are properly installed (see the chapter on maintenance of the filter cartridge).

► Check that the drain valve on the base (and the ball valves, if installed) are closed (refer to the pre-installation instructions enclosed with the product).

NOTE: the pipe that connects the overflow to the drain must always be left open (refer to the pre-installation instructions).

► Check that all the hydromassage intakes are open.

► Fill the spa so that the highest nozzles (back) are covered.

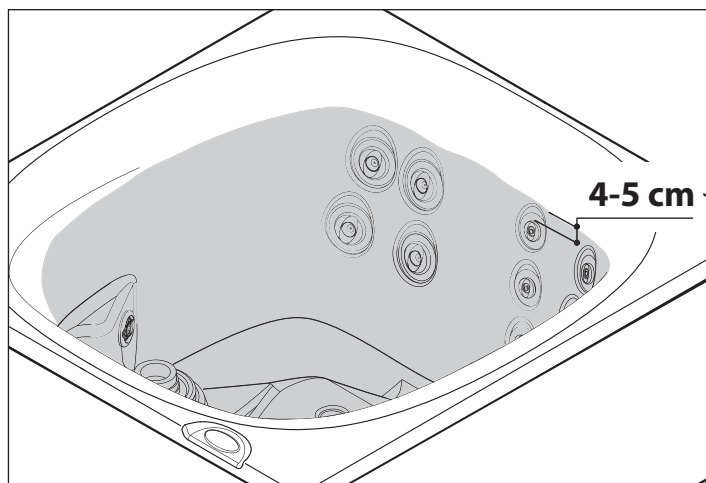

*Il riempimento verrà fatto con il sistema deciso preventivamente
Filling will be performed as decided beforehand by the customer
(see pre-installation sheet, "Preparation for installation" chapter).*

If you use the hose for garden work, let water run for a while before filling the spa. This will eliminate stagnant water in the hose along with any bacteria that may cause irritations.

► Turn on the all-pole circuit breaker located on the power supply line (see the chapter on connections and electrical safety).

Notes:

- When first turned on, all of the numbers and LEDs on the control panel will turn on; the codes relative to the software, firmware and set control model with dip-switch will appear.

When this time has passed, the system will enter stand-by mode.

▶ Press the TEST button of the differential switch located upstream from the electrical system to which the spa is connected. If it does not trip, it may be faulty or it may have tripped due to problems in the electrical system of the building.

Disconnect the spa and do not use it until you have identified and eliminated the defect.

▶ Check the operation of the hydromassage pumps using the  key (upon pressing the key for the first time, the pump is activated; it is turned off by pressing the key a second time).

▶ Check that the spotlights switch on and off using the key .

▶ Check that there are no leaks from the hydraulic connections or other problems.

▶ Completely disinfect the spa by carrying out “**super-chlorination**” treatment.

Please refer to the Jacuzzi system water treatment guide and relative catalogue for details on water quality maintenance, the methods and warnings governing the use of relative chemical products.

▶ After a few hours, turn off the omnipolar switch.

▶ Open the drain valve(s) and completely empty the spa.

▶ If included, re-install the front and side panels.

CAUTION



Do not use the spa the first time you start it as there is a high concentration of chlorine in the water during this phase. Immediately empty the bath.

Contact the local authorities for the standards governing the discharge of chemically treated water.

▶ Close the drain valve(s) and fill the spa again with fresh water as previously explained.

▶ Turn the omnipolar switch back on and check that the spa works correctly.

▶ Check and as necessary modify the water filtering cycles based on how you intend to use the spa.

■ Installation of front and side panels (where included)

Consult the drawings and information relevant to the supplied model.

▶ ( **2, part.1**) Insert the rubber spacers on the threaded pins (located on the lower part of the support legs).



Wood panels (--> Sasha mi) can ONLY be used for interior installations.

▶ ( **2, part.2**) Set one of the two panels with corners (A-B) at the edge of the tub and check that the slots on the lower bracket coincide with the threaded pins.

▶ ( **2, part.3-4**) Insert the edge of the upper bracket in the under-edge profile. Then set the panel next to the tub, so that the threaded pins are inserted into the slots. (**part.5**) Temporarily fasten the panel with the indicated nuts.

▶ Install the other panel in the same way.

▶ Using the same procedure, install the front panels (C and D). To make insertion easier, if necessary pull out on panels A and B. Finally, make sure the panels are aligned with one another.



▶ Permanently secure the panels by tightening the nuts all the way, until any vertical gaps are closed between the panel and the corner.

Control panel and functions

CAUTION

Only modify the parameters indicated: do not change the configuration of the other parameters.

( **5**) All spa functions are managed by the control panel on the tub, as are the respective settings/programming.

NOTE: the display is equipped with keys “” and “” to increase or decrease the values.



■ Setting the water temperature

The water is heated by a tubular electrical heater. Do not set an excessively high water temperature, i.e. over the limit of 40 °C. The recommended temperature is 35-36 °C.

NOTE: with the version with 1.5 Kw heater, when the pump is activated, the heater is turned off (the LED relative to the symbol  flashes) and is turned on once again after the pump has been switched off.

Water heating temperature (“set point”).

To check or modify the water heating temperature, do the following:

▶ Press keys “” or “””: the display will show the current memorized temperature.

- ▶ Keep keys “

NOTE: press the “

When the system is turned off, or there is a power outage, the last set point is stored in memory.

Operation of the heater is shown on the display by a LED on steady under the symbol .

- ▶ To show the temperature of the water in the tub again, do not touch any key for about 5 seconds.

- ▶ As soon as the water temperature set point is reached, the heater is shut off. It will not be turned back on until the water temperature drops about 0.5 °C below the set point.

NOTE: in the instance where the “Silence” function is active (see “Utility functions”), if the water falls under the “set-point” value, the heater is not automatically turned back on. Where it is necessary to adjust the temperature, the control panel keys must be used.

- ▶ To ensure precise measurement of the water temperature, the filtering pump comes on every half hour for about 30 seconds (even if no filtering cycles were set), since the temperature probe is located in the heater pipe.

NOTE: in the instance where the “Silence” function is active (see “Utility functions”), the water temperature is taken without activating the pump.

CAUTION



Do not use the spa if the water temperature is 40 °C or more.

Maintenance of minimum temperature of water in tub and anti-freeze protection of the pipes (“Smart Winter”).

At regular intervals, the system reads the actual temperature. If it is below the minimum admissible value (14 °C), the heater and the filtering pump are automatically activated until the temperature rises above that value.

The pump is turned on, and turns off after 1 minute. During this cycle the heater is turned off but will be reactivated later.

- ▶ The pumps are turned on at preset intervals, depending on the temperature:

- temperature between 12 and 14 °C:

Every 2 hours

- temperature between 9 and 12 °C:

every hour

- temperature between 6 and 9 °C:

every 30 minutes

- temperatures at or below 6 °C:

every 15 minutes

NOTES

- If it is necessary to activate the smart winter protection during a filtering cycle, it will be temporarily stopped and will resume where the aforementioned ends.

- If it is necessary to activate the smart winter protection during the “Silence” function (see “Utility functions”), it will be temporarily stopped to enable the pump to circulate the water.

- If it is necessary to perform a smart winter cycle while a function activated by the user is in progress, the cycle will be activated 15 minutes after the end of the function.

- If this protection is active, the spotlight may still be turned on.

Water filtering

The water needs to be filtered to keep it clean, clear and inviting. The pump runs the water through a cartridge filter in the skimmer (see the chapter on “Maintenance of cartridge filter”). This operation takes place based on a cycle during the day (filtering cycle) which repeats every 24 hours.

General Information

The filtration cycle has two phases:

Start

The pump is activated for 1 minute.



Continuation

The filter system is activated for the remainder of the cycle.

Setting the filtering cycles

To set the filtering cycle:



- ▶ Press the  key and hold it down for about 5 seconds. The display will show the message **dx**, where “x” indicates the duration in hours.

- ▶ Press keys  or  to enter the desired duration (from a minimum of 4 to a maximum of 12 hours).

NOTE: press the “Up” key to increase the value or the “Down” key to decrease it.

- ▶ Press the  key once again to confirm the selected value and to continue the programming of the start delay, compared to time “0”, of the cycle (parameter **sy**, where “y” indicates the number of hours).

ATTENTION: the “0” time is the instant in which the spa is powered or the instance where the filtering setting parameters are saved; if, for example, the cycle start delay is set to “4”, this means that filtration will start 4 hours after the parameters have been saved or 4 hours after having turned the spa off and then on again.

- ▶ Set the start delay time (from a minimum of 0 to a maximum of 23) using keys  or  and confirm with the key used to save the values entered and then exit programming.

When this function is active, the LED of the respective symbol will turn on. If the LED is blinking, it means that the cycle has been suspended, see the relative chapter for more information.

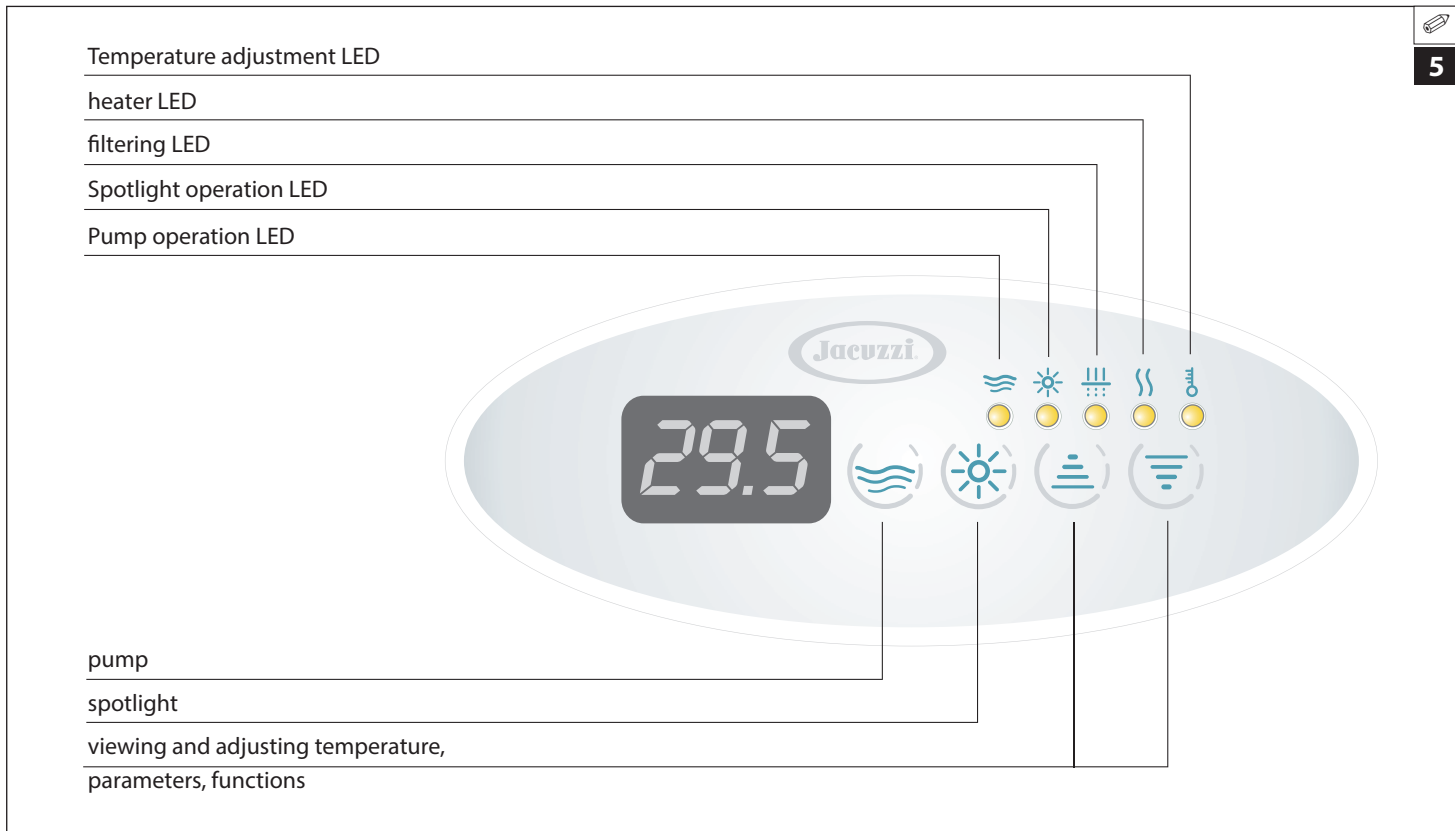

NOTE ON THE "SILENCE" FUNCTION: where a timer or timer switch is installed, when activating the "Silence" function (see "Utility functions") ensure that filtering is not scheduled during the time this function is active; in any case, the total filtering and "silence" time must not exceed 24 hours per day.

NOTES

The factory settings are the following:

- cycle duration: 4 hours.
- start delay compared to time "0": 6 hours.

If no programming is performed, every 24 hours a 4 hour filtering cycle is performed in any case, and will start 6 hours after the spa is turned on.

If there is a power outage, the data in the memory is saved, but the time "0" will become the moment at which the electricity comes back on. Therefore, it may be necessary to turn the main switch up the line from the spa off and back on to re-align the cycle start delay with the memorized parameters.

It is possible to vary the filtering cycle setting parameters at any time by following the procedure provided at the beginning of this chapter.

Suspending the filtering cycles

► The filtering cycle is suspended by activating the pump and/or by turning on the spotlight. It will restart 10 minutes after the function is turned off, from the point at which it was stopped. This means that if 1 hour remained in the cycle when it was interrupted, when it restarts, it will continue for this time and then stop.

► The filtering cycle may be suspended by the anti-freeze protection ("Smart Winter") or due to overheated water. Refer to the respective chapters.

Overheating during filtering cycles

During the filtering cycle, if the water temperature exceeds the set point by more than 1 °C (see the chapter "Setting the water heating temperature") and it does not decrease at least 1 °C in the following 3 hours, the cycle will be suspended until the temperature does not decrease by at least 1 °C below the set point value.

Even if the water temperature is high (due to excessive sunlight, for example), filtering is ensured for at least 3 hours.

ClearRay™

The ClearRay™ system uses UV technology which relies on electromagnetic energy generated by the sun and, by means of a natural process, reliably and securely improves the disinfecting action, reducing the need for chemical products to treat the water.

► Operation of the ClearRay™ system is automatic and is dependent upon activation of the circulation pump .

Hydromassage activation

► Press the key (🌊) once to activate the pump: the relative LED will light up. Press the key a second time, the pump will turn off (LED off).

NOTES

If the pump is activated via the button, it will automatically shut off after 20 minutes unless turned off earlier by the user.





■ Underwater spotlight (multicoloured light)

- ▶ Press the key  to activate the spotlight located on the wall of the tub (the LED comes on).
- ▶ The spotlight will stay on for three hours, but it can be turned off before that by pressing the key again. Refer to the user's manual for the operation of the various sequences of colours.

Utility functions

■ Control panel lock

This function makes it impossible to use the panel to modify the water temperature and filtering cycle programming; it is however possible to activate the pump and spotlight.

- ▶ To activate this function, press keys  and  at the same time for approximately 5 seconds (the message "LO" will flash on the display).
- ▶ If you press a key whose use is not permitted, the display will briefly present the message "LO".
- ▶ To disable the control panel lock, press key  and whilst the message "LO" is flashing, keep key  pressed down for approximately 5 seconds.

NOTE: if there is a power outage, the control panel lock remains active.

■ "Silence" Function

City Spa™ it is equipped with a function (named "Silence") which enables the suspension of circulation pump activity to avoid noise during unsocial hours. A timer or timer switch (see pre-installation instructions) must be employed to use this function; its normally open contact must be connected to the spa electrical box (see wiring diagram).

- ▶ Using the timer, programme the periods during which the circulation pump must not be activated (refer to the documents referring to the timer).
- ▶ It is however possible to activate the hydromassage and/or the heater, even where the "Silence" function is active.

ATTENTION: a normally open contact (not closed) must be exclusively connected to the terminal board of the electrical box.

Programme the "Silence" function so that it does not interfere with the filtering cycle (in any case, the total filtering and "silence" time must not exceed 24 hours per day).

NOTES

Do not programme time periods which are too long which could result in skipping the filtering cycle: the water must always circulate through the filter.

The "Silence" function disables all functions in progress, with the exception of the "smart winter" protection.

Abnormal operating conditions - alarm signals -

Alarms are indicated on the display, with the corresponding error code. You will continue to see the code if the alarm condition persists.

- ▶ Signals on display
- possible solution

▶ "LL"

the level sensor detects an inadequate water level. The message "LL" appears on the display and the spotlight flashes. It is not possible to activate any function.

- Restore the water level (4-5 centimetres above the highest nozzles).

- ▶ "HI" Excessive water temperature

DO NOT ENTER THE WATER

The water temperature has reached or exceeded 44 °C. It is not possible to activate any function.

- If present, remove cover from spa.
- If the excessive temperature increase is due to sunlight, add cold water to the spa.

When the temperature has dropped to below 43 °C, the spa should re-activate automatically. If it does not, disconnect the power supply and contact an authorized Jacuzzi® service centre.

- ▶ "Fr" Water temperature is too low.

The tub water temperature has fallen below 9 °C. However, all functions remain active.

- Activate the heater.

When the temperature exceeds 10 °C, the error message disappears.

- ▶ "rPF" Defective temperature probe

DO NOT ENTER THE WATER

It is not possible to activate any function.

- Check that the temperature probe is working, or replace it.

WARNINGS

Make sure that all users know how to use the spa safely.

How frequently you should check water quality depends on how frequently the spa is used.

Ensure that the chemicals used are suitable for use in spas; chemicals designed for swimming pools must not be used as treatment of water in swimming pools and spas is very different.

CAUTION



Only the load-bearing covers are designed to support weights (max. 200kg), but they must not be subjected to violent, sudden stresses (jumping, etc.).

Do not sit, walk, or lie on other types of covers (non-load bearing). Do not deposit objects.

To prevent accidental falls into the spa, it is advisable to install the key-locking system provided with the thermal cover (4).

CAUTION



Read and follow all the instructions related to the use and storage methods for chemical products, keeping strictly to the manufacturers instructions on the packets.

Never clean the filter when the pump is running. Turn off the main switch first.

Never start the pump and heater if the water level is not above the highest whirlpool nozzles:

Always turn off the main switch when the spa is empty.

With the TEST button, periodically check the efficiency of the circuit breaker installed up the line from the spa.

It is a good rule to empty the spa regularly (about every 4-8 weeks), in order to ensure a change of water and proceed with tub cleaning.

If you are away for any length of time, it is advisable to empty the spa, as long periods without carrying out water treatment can damage the spa.

CAUTION



Before emptying, make sure that the chemical additive values in the water are within the permitted limits.

If in doubt, contact the local authorities.

DO NOT EMPTY THE WATER INTO A SEPTIC TANK.

TROUBLESHOOTING

(also refer to the chapter on abnormal operating conditions)

PROBLEM	PROBABLE CAUSE	SOLUTION
Dirty water	Filter clogged	Clean or replace filter
	Insufficient water treatment High content of solid material in water	See chapter on water treatment
	Improper maintenance	See the instructions regarding Maintenance
Excessive water consumption	Leak on delivery line, outlet line, connections	Repair the leak
	Excessive evaporation and/or water overflow	Use the spa cover Set a water temperature set point lower
Low water flow from the hydromassage nozzles	Low water level	Fill until covering the highest nozzles
	Filter clogged	Clean or replace filter
	Adjustable jets partially closed	Open the jets
	Suction or drain pipes partially clogged	*
	Pump gaskets worn or damaged	*
	Voltage too low	Contact an electrician or the electric power utility
No water flow	No current	Turn main switches ON
	Pump off	Press the button 
	Motor not connected	Check the motor connection
	Main switch turned off	Turn on the switch
	Residual current operated circuit breaker (RCCB) has tripped	Reset the RCCB
	Faulty pump or motor	*
Pump and motor noisy	Filters clogged	Clean the filters
	Water leakage on suction Low water level	Find and repair leaks Add water up to the normal level

Motor bearings worn or faulty	*
The impeller rubs against the pump body	*
Solid bodies in the pump	*

Water leakage from shaft of the pump (rotating joint between the pump and the motor)	Pump mechanical seal worn or defective	*
---	--	---

The motor does not start	No power	Turn on the mains switch
	Main switch has tripped	Turn on switch
	Voltage too low	Contact an electrician or the organization that provides electricity
	Circuit breaker has tripped	Reset breaker
	Incorrect or faulty connections	*
	Shaft and impeller blocked	*
	Motor windings burnt	*
	Faulty contact on motor start-up	*
	Water level too low (the display presents "LL" and the spotlight flashes)	Add water up to the level indicated in the chapter "Check operations"

The motor stops	The function has ended	Press the key  again
	Overload	Let the motor cool, the problem should disappear. If it persists, see *
	Power supply cables not suitable	Consult an electrician
	Water level too low (the display presents "LL" and the spotlight flashes)	Add water up to the level indicated in the chapter "Check operations"
	The "Silence" function has been activated	See the chapter "Utility functions - "Silence" function"

* : This type of repair requires the intervention of qualified personnel.
Contact your Jacuzzi® dealer or an authorised Service Centre.

It is the responsibility of the installer/owner to ascertain compliance with specific local regulations prior to installation. Jacuzzi Europe S.p.A. gives no guarantee in this respect and declines all responsibility regarding the compliance of the installation performed.

■ INSTALLATION

ATTENTION



Les opérations décrites dans ce manuel doivent être confiées à un personnel qualifié et autorisé à cet effet.

Préparations pour l'installation

Se référer à la fiche de pré-installation jointe au produit pour la préparation des raccordements hydrauliques et électriques et/ou pour en vérifier l'exécution.

► Vérifier que soient prévus :

- un système de remplissage du spa ;

- les raccordements au collecteur d'évacuation ;

- installation d'un adoucisseur d'eau (en amont de la mini-piscine) au cas où l'eau serait particulièrement dure ;

- un minuteur, ou interrupteur horaire, au cas où l'on souhaiterait utiliser la fonction "silence" (voir chap. "Fonctions de service", parag. Fonction "silence") ;

- branchement du boîtier électrique avec l'installation électrique de l'habitation (l'interrupteur général de sectionnement devra être prévu dans une zone sûre et accessible aux usagers ; se référer aussi au chap. "Branchements et Sécurité électrique") ;

► En cas d'**installation à l'extérieur**, il est conseillé de réaliser le drainage des canalisations des câbles électriques, afin d'éviter les éventuelles stagnations d'eau.

► En cas d'**installation à l'intérieur**, il est nécessaire de tenir compte du fait que l'évaporation d'eau (en particulier à température élevée) peut entraîner une forte augmentation du degré d'humidité et cela malgré l'utilisation de couverture thermique. La ventilation naturelle ou forcée contribue à maintenir le niveau de confort et permet de prévenir les dommages causés par l'humidité dans l'habitation. Jacuzzi Europe décline toute responsabilité en cas de dommages dus à un taux d'humidité excessif.



Si l'installation est réalisée à l'intérieur, il est conseillé de préparer, sous la surface d'appui du spa, un système de drainage raccordé à l'évacuation générale. Étant donné l'important contenu d'eau du spa, c'est une précaution utile en cas de fuites accidentelles d'eau

Instructions pour l'installation

LIRE ATTENTIVEMENT TOUTES LES INSTRUCTIONS AVANT DE PROCÉDER À L'INSTALLATION

■ RECOMMANDATIONS GÉNÉRALES

Le spa est emballé avec soin dans une cage en bois prévue à cet effet, qui en garantit la protection durant le transport. Jacuzzi Europe S.p.A. décline toute responsabilité en cas de dommages subis durant le transport ou le stockage intermédiaire. Dès réception du spa, il est donc important de vérifier la parfaite intégrité de l'emballage et d'adresser aussitôt les éventuelles réclamations au transporteur.

► (🔧 1) Déballez le spa et le libérez des panneaux si présents (🔧 2-2a).

► Inspectez soigneusement le spa avant de procéder à l'installation et vérifiez si les manchons, les tuyaux et les colliers sont dans la bonne position (vérifier s'ils ne sont pas desserrés).

► Le choix de l'emplacement doit donc tenir compte des éventuels obstacles qui peuvent gêner la manutention (portes, escaliers, etc.).

► (🔧 1) Pour toutes les opérations de transport, veillez à faire exclusivement usage de la palette sur laquelle est livrée le spa ; pour sa mise en place, la soutenir uniquement moyennant des sangles de portée suffisante ; celles-ci doivent être enfilées dans les glissières et les brides présentes à la base du spa ; une fois le positionnement définitif effectué, ces brides peuvent être retirées et conservées dans le cas où elle devrait être à nouveau déplacée.

Si l'emploi de sangles de transport ne s'avère impossible, il est possible de déplacer le spa en le tenant par les coins.

N.B. : ce type de manutention doit être effectué avec la plus grande prudence ; dans tous les cas, le client doit en assumer la responsabilité.

Jacuzzi Europe S.p.A. décline toute responsabilité en cas de dommages dérivant d'opérations de manutention inadéquates.

► Dans tous les cas, pour toutes les opérations de transport et de positionnement, soutenir le spa uniquement avec les sangles ou par le bord périmétrique et **JAMAIS** par les tuyaux hydrauliques, en utilisant toujours des **gants de protection**.

■ Positionnement du spa

Poser le spa sur une base en mesure de soutenir la charge (se référer à la fiche de pré-installation spécifique).



Une exposition prolongée au soleil pourrait endommager le matériau dont est constitué la coque du spa, étant donné sa capacité d'absorber la chaleur (les couleurs foncées en particulier). Si non utilisé, ne pas laisser le spa exposé au soleil sans protection adéquate (couverture thermique, tonnelle, etc.). Les éventuels dommages dérivant de la non observation des présentes recommandations ne seront pas couverts par la garantie.

■ Raccordements hydrauliques

Se référer à la fiche de pré-installation concernant les raccordements suivants :

- évacuation

NOTE : il est possible de réduire des les temps de vidage du spa, en raccordant opportunément le tuyau d'évacuation, comme indiqué sur la fiche de pré-installation.

- trop-plein

NOTE : ce raccordement est **obligatoire en cas d'installations à l'intérieur.**

► Effectuer le raccordement à l'alimentation d'eau pour le remplissage du spa (conformément à la norme EN 1717).

► Installer le système de fermeture à clé de la couverture (🔑 4).

Branchements et sécurité électrique

■ Recommandations générales

L'installateur doit choisir des conducteurs avec des caractéristiques et une section nominale adaptés à la spécifique absorption de courant du spa (voir fiche de pré-installation).

Le parcours du câble et le choix des matériaux et des solutions d'installation les plus adéquates sont confiés au professionnalisme et à l'expérience de l'installateur ; il doit garantir et certifier l'installation effectuée.

► Effectuer le branchement sur le bornier comme indiqué sur les schémas correspondants (🔧-3, 3a)

NOTE : si l'alimentation est réalisée avec une double ligne (380-415V 2N), avant d'effectuer le branchement, éliminer les barrettes de connexion indiquées, situé près du bornier d'alimentation.

► Afin de garantir le degré de protection contre les projections d'eau, tel que prévu par les normes et pour faciliter le raccordement au réseau électrique, un serre-câble a été installé.

► L'installateur devra raccorder le conducteur de "phase" à la borne correspondante et le conducteur "neutre" à la borne **N** (en respectant l'ordre indiqué), tandis qu'il devra brancher le conducteur de "terre" sur la borne portant le symbole \perp , en veillant à ne pas endommager les composants présents à l'intérieur. Une fois terminée l'installation, le serre-câble et le couvercle du boîtier devront être fermés hermétiquement.

JACUZZI EUROPE S.p.A. décline toute responsabilité dans les cas suivants :

installation réalisée par du personnel non qualifié et/ou non autorisé à délivrer la certification des travaux effectués.

Non-respect des normes et des dispositions légales relatives aux installations électriques des habitations, en vigueur dans le pays où l'installation a été effectuée.

Non-respect des instructions concernant l'installation et l'entretien fournies dans le présent manuel.

Emploi de matériaux non appropriés et/ou non certifiés conformes pour cette installation.

Installation des spas non conforme aux dispositions susmentionnées. En cas d'exécution d'opérations incorrectes qui réduisent le degré de protection des appareils électriques contre les projections d'eau ou modifient la protection contre l'électrocution par contacts directs et indirects, ou encore génèrent des conditions d'isolation, dispersions de courant et surchauffes anormales.

Remplacement ou modification des composants ou de parties de l'appareil par rapport à la livraison d'origine entraînant l'exclusion de la responsabilité du Fabricant.

Réparation de l'appareil par du personnel non agréé et emploi de pièces détachées non originales Jacuzzi Europe S.P.A.

Contrôles de fonctionnement Première mise en service

► Retirer la couverture thermique du spa et démonter les panneaux frontaux et latéraux, si présents (se référer au chapitre correspondant).

► Vérifier que la cartouche du filtre soit présente à l'intérieur du logement prévu à cet effet et que les différents composants soient montés correctement (voir chap. "Entretien du filtre à cartouche").

► Vérifier que la vanne de vidange présente sur la base (et éventuellement, celles à bille, si installées) soit fermée (se référer à la fiche de pré-installation fournie avec le produit).

NOTE : le tuyau qui raccorde le trop-plein à l'évacuation doit toujours rester ouverte (se référer à la fiche de pré-installation).

► Vérifier si toutes les buses d'hydromassage sont ouvertes.

► Remplir le spa de manière à ce que les buses les plus hautes soient couvertes (dossier).

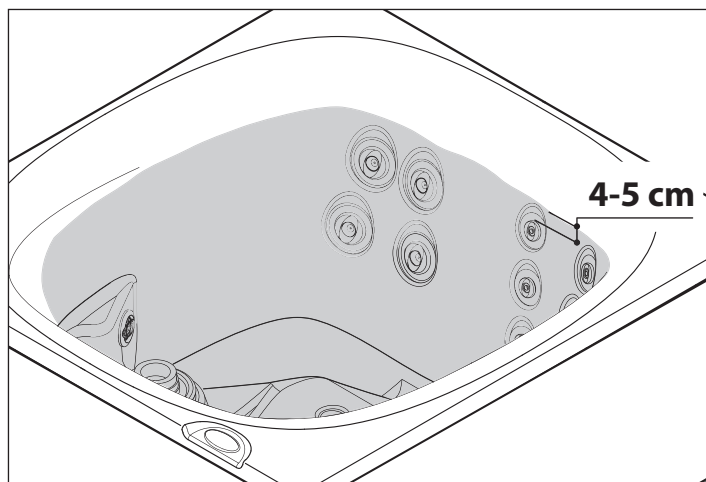

Le remplissage sera effectué avec le système préalablement choisi par le Client (voir la fiche de pré-installation, chapitre "Préparation pour l'installation").

Si l'on utilise le tuyau d'arrosage, laisser l'eau s'écouler pendant quelques instants avant de remplir le spa, de façon à éliminer l'eau stagnante et avec elle, les éventuelles bactéries susceptibles de provoquer des irritations.

▶ Allumer l'interrupteur omnipolaire situé sur la ligne d'alimentation (voir chapitre "Branchements et sécurité électrique").

Notes :

- Lors du premier allumage, tous les chiffres et les leds du panneau de contrôle s'allument ; par conséquent, les sigles correspondant à la version du logiciel, du firmware et le modèle du contrôle configuré avec les dip-switch s'affichent. Une fois le temps écoulé, le système se met en mode stand-by.

▶ Appuyer sur le bouton (TEST) de l'interrupteur différentiel situé en amont de l'installation électrique à laquelle est reliée le spa : si celui-ci ne se déclenche pas, l'interrupteur pourrait être en panne ou quelque anomalie de l'installation électrique de l'habitation pourrait être survenue.

Couper le courant et ne pas utiliser le spa tant que la cause du problème n'aura pas été identifiée et éliminée.

▶ Vérifier le fonctionnement de la pompe hydromassage en appuyant sur la touche  (en appuyant sur la touche la pompe est activée, en appuyant une deuxième fois elle s'éteint).

▶ Vérifier si les spots s'allument et s'éteignent en appuyant sur la touche .

▶ S'assurer de l'absence de fuites au niveau des raccords hydrauliques et de l'absence de toute autre anomalie.

▶ Désinfecter complètement le spa avec un traitement de "super chloration".

Pour de qui concerne le maintien de la qualité de l'eau, les modalités et les recommandations d'utilisation des relatifs produits chimiques, consulter le guide au système Jacuzzi de traitement de l'eau et le relatif catalogue.

▶ Après quelques heures, éteindre l'interrupteur omnipolaire.

▶ Ouvrir la/les vanne/s de vidange et vider complètement le spa.

▶ Si prévus, remonter les panneaux frontaux et latéraux.

ATTENTION



Ne pas utiliser le spa durant la première mise en marche en raison de la forte concentration de chlore dans l'eau durant cette phase. Vider aussitôt la baignoire.

Consulter les autorités locales pour les normes qui régissent l'évacuation de l'eau traitée chimiquement.

▶ Fermer la/les vanne/s de vidange et remplir de nouveau le spa avec de l'eau "fraîche", en suivant les modalités indiquées précédemment.

▶ Rallumer l'interrupteur omnipolaire et vérifier si le spa fonctionne correctement.

▶ Vérifier et éventuellement modifier les cycles de filtrage de l'eau en fonction de l'utilisation du spa.

■ Installation des panneaux frontaux et latéraux (si prévus)

En fonction du modèle fournie, se référer aux dessins et au texte correspondant.



Les panneaux en bois (--> Sasha mi) NE sont prévus QUE pour une installation à l'intérieur.

▶ (🔧 2, dét.1) Enfiler les entretoises en caoutchouc sur les axes filetés (présents sur la partie inférieure des barres de soutien).

▶ (🔧 2, dét.2) Juxtaposer un des deux panneaux dotés d'éléments d'angle (A-B) au bord du spa et vérifier que les orifices présents sur la bride inférieure coïncident avec les axes filetés.

▶ (🔧 2, dét.3-4) Enfiler le bord de la bride supérieure à l'intérieur du profil inférieur ; puis juxtaposer le panneau à la vasque, de manière à ce que les axes filetés s'insèrent à l'intérieur des orifices. (dét.5) Fixer provisoirement le panneau moyennant les écrous indiqués.

▶ Installer de la même manière l'autre panneau.

▶ En suivant le même procédé, installer les panneaux frontaux (C et D) ; pour en faciliter l'insertion, tirer si nécessaire vers l'extérieur les panneaux A et B.

Enfin, s'assurer que les panneaux soient bien alignés entre eux.



▶ Fixer de manière définitive les panneaux, en serrant bien les écrous, jusqu'à fermer les éventuels "espaces" (verticaux) présents entre panneau et élément d'angle.

Panneau de contrôle et fonctions

ATTENTION

Modifier uniquement les paramètres indiqués ; ne pas modifier la configuration des autres paramètres.

(🔧 5) Toutes les fonctions du spa, ainsi que les configurations/programmations correspondantes, sont gérées moyennant le panneau de contrôle présent sur la vasque.

REMARQUE : l'afficheur est équipé des touches "" et "" pour augmenter ou diminuer les valeurs.



■ Réglage de la température de l'eau



L'eau est chauffée par un réchauffeur électrique tubulaire. Il est recommandé de ne pas configurer des températures de chauffage de l'eau trop élevées ou proches de 40° C (la température conseillée est de 35-36° C).



NOTE : dans la version avec réchauffeur de 1,5 Kw et si la pompe est activée, le réchauffeur est éteint (la led correspondant au symbole  clignote) et est rallumé après l'extinction de la pompe.

Température de chauffage de l'eau ("valeur de réglage").

Pour contrôler/modifier la température de chauffage de l'eau, procéder comme suite :

► Appuyer sur les touches " ou " : sur l'afficheur apparaîtra la température actuellement mémorisée

► Maintenir enfoncées les touches " ou " pour modifier la valeur affichée, d'un minimum de 15 °C à un maximum de 40 °C

NOTE : appuyer sur la touche " pour augmenter la valeur ou sur la touche " pour la diminuer.

Lorsqu'on éteint l'installation ou en cas de coupure du courant électrique, la dernière valeur de réglage configurée est sauvegardée.

Le fonctionnement du réchauffeur est signalé moyennant l'allumage de la led située sous le symbole  de façon fixe.

► Pour visualiser de nouveau la température de l'eau dans la vasque, il suffit de ne toucher aucune touche pendant environ 5 secondes.

► Dès que la valeur programmée ("valeur de réglage") de la température de l'eau est dépassée, le réchauffeur s'éteint et ne se rallume que lorsque la température effective de l'eau est descendue d'environ 0,5° C par rapport à la valeur configurée.

REMARQUE : au cas où serait active la fonction "Silence" (voir "Fonctions de service") et si la température de l'eau descend en dessous de la valeur de réglage, le réchauffeur ne se rallume pas automatiquement. Pour modifier la température, il faut par conséquent agir sur les touches du panneau de contrôle.

► Afin de garantir l'exactitude de la mesure de la température de l'eau, la pompe se met en marche, environ toutes les demies heures pendant 30' (même si aucun cycle de filtrage n'a été configuré), vu que la sonde thermique est montée dans le tuyau du réchauffeur.

REMARQUE : au cas où serait active la fonction "Silence" (voir "Fonctions de service"), la mesure de la température s'effectue sans mettre en marche la pompe.

ATTENTION



Ne pas utiliser le spa si l'eau a une température supérieure ou égale à 40 °C.

Maintien de la température minimale de l'eau dans la vasque et protection des canalisations contre le gel ("Smart Winter")

Le système relève la température effective de l'eau dans la vasque à intervalles réguliers ; si celle-ci est inférieure à la valeur minimale admise (14° C), le réchauffeur et la pompe de filtrage se mettent en marche automatiquement jusqu'à ce que la température ne dépasse cette valeur.

La pompe se met en marche puis s'éteint 1 minute après (pendant ce cycle, le réchauffeur est éteint mais s'allume après).

► La mise en marche de la pompe s'effectue à des intervalles programmés, en fonction de la température relevée :

- température comprise entre 12 et 14 °C : toutes les 2 heures

- température comprise entre 9 et 12 °C : toutes les heures

- température comprise entre 6 et 9 °C : toutes les 30 minutes

- température inférieure ou égale à 6 °C : toutes les 15 minutes

NOTES

- Au cas où il serait nécessaire d'activer la protection antigel pendant un cycle de filtrage, ce dernier sera momentanément interrompu et reprendra à la fin de celle-ci.

- Au cas où il serait nécessaire d'activer la protection antigel pendant la fonction "Silence" (voir "Fonctions de service"), cette dernière sera momentanément interrompue afin que la pompe puisse faire circuler l'eau.

- Si l'utilisateur a lancé une fonction pendant laquelle il s'avère nécessaire d'effectuer un cycle antigel, ce dernier se mettra en marche 15 minutes après l'arrêt de la fonction en cours.

- Le spot peut être allumé même si cette protection est activée.

■ Filtrage de l'eau

Le filtrage est nécessaire pour que l'eau reste claire et limpide, c'est-à-dire "accueillante". La pompe fait passer l'eau à travers un filtre à cartouche situé dans le skimmer, 0 7 (voir chapitre "Entretien du filtre à cartouche") ; cette opération se met en marche au cours de la journée selon un cycle (cycle de filtrage) qui se répète toutes les 24 heures.

Généralités

Le cycle de filtrage se compose de 2 phases :

Démarrage

la pompe se met en marche pendant 1 minute.



Continuation

Le système de filtrage est activé pour le temps restant du cycle.

Configuration des cycles de filtrage

Pour programmer le cycle de filtrage, procéder comme suit :

► Maintenir enfoncée la touche  pendant environ 5 secondes : sur l'écran apparaît le message **dx** (où "x" indique la durée en heures).

► Appuyer sur les touches  ou  pour saisir la durée souhaitée (d'un minimum de 4 à un maximum de 12 heures).

NOTE : appuyer sur la touche "Up" pour augmenter la valeur ou sur la touche "Down" pour la diminuer.

led réglage température

led réchauffeur

led filtrage

led fonctionnement spot

led fonctionnement pompe

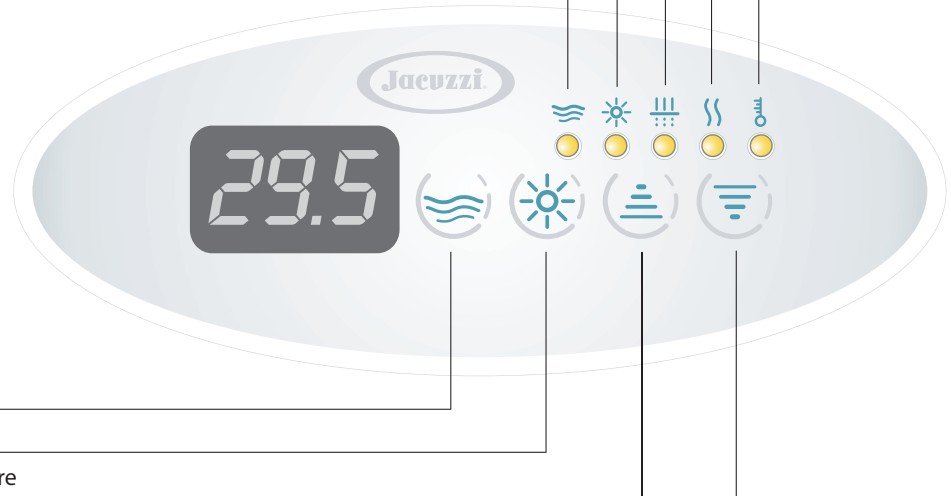

pompe

spot

visualisation et réglage température

paramètres fonctions

► Appuyer de nouveau sur la touche pour confirmer la valeur choisie et passer ensuite à la programmation de démarrage retardé par rapport à l'heure "0", du cycle (paramètre **sy**, où "y" indique le nombre d'heures).

ATTENTION : l'heure "0" est l'instant où la tension est donnée au spa; ou l'instant où sont mémorisés les paramètres de programmation du filtrage ; si, par exemple, on configure comme retard de début du cycle le numéro "4", cela signifie que le filtrage partira 4 heures après avoir mémorisé ces paramètres ou 4 heures après avoir éteint et rallumé le spa.

► Configurer le retard de début (d'un minimum de 0 à un maximum de 23) moyennant les touches ou et confirmer avec la touche pour mémoriser les valeurs saisies et sortir du mode de programmation.

Une fois la fonction activée, la led du symbole correspondant s'allume (si elle clignote, cela signifie que le cycle a été suspendu ; voir le chapitre correspondant).

REMARQUE POUR LA FONCTION "SILENCE" : au cas où serait installé un minuteur, ou un interrupteur horaire, pour l'activation de la fonction "Silence" (voir "Fonctions de service") s'assurer que le filtrage ne soit pas programmé pendant les heures où cette fonction est active ; dans tous les cas, la somme des heures de filtrage et de "silence" ne doit pas dépasser 24 heures par jour.

NOTES

Les valeurs configurées en usine sont les suivantes :

- durée du cycle : 4 heures.
- démarrage retardé par rapport à l'heure "0": 4 heures.
- Par conséquent, à défaut de programmation, un filtrage de 4 heures

est effectué dans tous les cas toutes les 24 heures, avec un démarrage correspondant au moment où le spa est allumé + 6 heures.

En cas de coupure de courant, les données sauvegardées sont maintenues, mais l'heure "0" devient celle de l'instant pendant lequel l'énergie électrique est rétablie ; il pourrait donc s'avérer nécessaire d'éteindre et de rallumer l'interrupteur général en amont du spa, pour "aligner de nouveau" le démarrage retardé du cycle avec les paramètres sauvegardés.

Il est possible de varier à tout moment les paramètres de configuration du cycle de filtrage, en suivant la procédure décrite au début du chapitre.

Interruption des cycles de filtrage

► Le cycle de filtrage s'interrompt lorsqu'on allume la pompe et/ou le spot mais reprend 10 minutes après l'arrêt de la fonction, là où il s'était interrompu ; ce qui signifie que, si au moment de l'interruption il restait 1 heure avant la fin du cycle, ce dernier, une fois redémarré, continuera pendant cette durée puis s'arrêtera.

► Le cycle de filtrage peut être interrompu par la protection antigel (modalité "Smart Winter") ou à cause d'une température de l'eau trop élevée ; se référer aux chapitres correspondants.

Température trop élevée lors des cycles de filtrage

Si, pendant le cycle de filtrage, la température de l'eau dépasse de plus de 1° C la valeur configurée ("valeur de réglage", voir chap. "Réglage de la température de chauffage de l'eau") et ne baisse pas d'au moins 1° C dans les 3 heures qui suivent, le cycle s'interrompt jusqu'à ce que la température ne descende d'au moins 1° C sous la valeur configurée.

Par conséquent, même en cas de température de l'eau trop élevée (à cause d'un rayonnement solaire excessif, par exemple), le filtrage est donc garanti pendant une durée minimale.

ClearRay™

Le système ClearRay™ utilise la technologie UV qui exploite l'énergie électromagnétique générée par le soleil et à travers un processus naturel améliore l'action désinfectante de manière fiable et testée tout en réduisant le besoin de produits chimiques pour le traitement de l'eau.

► Le fonctionnement du système ClearRay™ est automatique et dépend de l'activation de la pompe de recirculation.

■ Activation de l'hydromassage

► Appuyer une fois sur la touche  pour mettre en marche la pompe : la led correspondante s'allume.

En appuyant une deuxième fois sur le bouton, la pompe s'arrête (led éteinte).

NOTES

Si, en utilisant la touche, la pompe est activée, la pompe s'arrête automatiquement 20 minutes après ; (si l'utilisateur ne l'a pas éteinte avant).

■ Spot subaquatique (multicolore)



► Appuyer sur la touche  pour allumer le spot, situé sur la paroi de la vasque (la led correspondante s'allume).

► Le spot reste en marche pendant 3 heures, mais peut être éteint avant en appuyant de nouveau sur la touche susmentionnée (se référer au manuel d'utilisation en ce qui concerne le fonctionnement des différentes séquences de couleur).



Fonctions de service

■ Verrouillage du panneau de contrôle

Cette fonction empêche d'utiliser le panneau pour modifier la température de l'eau et la programmation des cycles de filtrage ; il est toutefois possible d'actionner la pompe et le spot.

► Pour activer cette fonction, appuyer simultanément sur les touches  et  pendant environ 5 secondes (sur l'afficheur le message "LO" clignote).

► En appuyant sur l'une des touches bloquées, sur l'afficheur apparaît brièvement le message "LO".

► Pour désactiver le verrouillage du panneau de contrôle, appuyer sur la touche  et, pendant que clignote le message "LO", maintenir enfoncée la touche  pendant environ 5 secondes.

REMARQUE : en cas de coupure électrique, le verrouillage du panneau de contrôle reste actif.

■ Fonction "Silence"

City Spa™ elle est équipée d'une fonction (dénommée "Silence") qui permet d'interrompre l'activité de la pompe de recirculation afin d'éviter tout bruit pendant les tranches horaires sensibles. Pour pouvoir utiliser cette fonction, il faut prévoir un minuteur, ou interrupteur horaire (voir fiche de pré-installation) dont le contact normalement ouvert doit être raccordé au boîtier électronique du spa (voir schéma électrique).

► Moyennant un minuteur, programmer les périodes pendant lesquelles la pompe de recirculation ne doit pas être activée (se référer à la documentation fournie avec le minuteur).

► Il est dans tous les cas possible d'activer l'hydromassage et/ou le réchauffeur, même si la fonction "Silence" est active.

ATTENTION : au bornier prévu sur le boîtier électrique doit exclusivement être raccordé un contact normalement ouvert (non fermé).

Programmer la fonction "Silence" de manière à ce qu'elle ne coïncide pas avec le cycle de filtrage (dans tous les cas, la somme des heures de filtrage et de "silence" ne doit pas dépasser les 24 heures par jour).

REMARQUES

Ne pas programmer des périodes trop longues pouvant exclure le cycle de filtrage : la circulation de l'eau à travers le filtre doit toujours être assurée.

La fonction "Silence" désactive toutes les fonctions en cours, excepté la protection antigèle ("smart winter").

Conditions de fonctionnement anormal - signalisation des alarmes -

La présence d'une alarme est signalée sur l'écran avec le code correspondant au type d'anomalie. Si la condition d'alarme persiste, le code restera affiché.

► Signalisation sur l'écran

- solution possible

► "LL"

le capteur de niveau relève un niveau d'eau insuffisant. Sur l'afficheur apparaît le message "LL" et le spot clignote.

Il est impossible d'activer les fonctions.

- Rétablir le niveau d'eau (4-5 centimètres au dessus des buses les plus hautes).

► "HI" Température de l'eau trop élevée.

NE PAS ENTRER DANS L'EAU

La température de l'eau dans la vasque a atteint ou dépassé 44° C ; aucune fonction ne peut être mise en marche.

- Si présente, enlever la couverture du spa.

- Si l'excessive augmentation de la température est due au rayonnement solaire, ajouter de l'eau froide dans le spa.

Une fois que la température est descendue en-dessous de 43° C, le spa devrait se mettre automatiquement en marche ; dans le cas contraire, couper le courant et contacter le Service Après-Vente agréé Jacuzzi®.

► **“Fr”** Température de l'eau trop basse.

La température de l'eau dans la vasque est descendue sous 9 °C. Toutes les fonctions restent dans tous les cas actives.

- Activer le réchauffeur.

Lorsque la température dépasse 10 °C, le message d'erreur disparaît.

► **“rPF”** Mauvais fonctionnement de la sonde de température

NE PAS ENTRER DANS L'EAU

Aucune fonction ne peut être mise en marche.

- Contrôler le fonctionnement de la sonde thermique ou la remplacer.

En règle générale, il faut vider régulièrement le spa (toutes les 4 à 8 semaines environ), de façon à garantir le renouvellement de l'eau et à procéder si nécessaire au nettoyage de la vasque.

Il est également recommandé de vider le spa en cas d'absence prolongée car de longues périodes sans traitement de l'eau détériorent le spa.

ATTENTION



Avant de vider le spa, s'assurer que les quantités d'additifs chimiques dissous dans l'eau ne dépassent pas les limites admises.

En cas de doute, se renseigner auprès des autorités locales. NE PAS VIDER L'EAU DANS UNE FOSSE SEPTIQUE.

RECOMMANDATIONS

S'assurer que tous les utilisateurs sachent bien utiliser le spa en toute sécurité.

Tenir compte du fait que la fréquence avec laquelle contrôler la qualité de l'eau dépend de la fréquence d'utilisation du spa.

S'assurer que les substances chimiques utilisées soient celles adaptées aux spa (mini-piscines) et non aux piscines : le traitement de l'eau des piscines et des mini-piscines n'est pas le même.

ATTENTION



Seules les couvertures “portantes” sont conçues pour soutenir des poids (MAX 200 kg), mais elles ne doivent pas être soumises à des sollicitations subites et violentes (sauts, etc.).

Ne pas s'asseoir, ni marcher, ni se coucher sur les autres types de couvertures (non portantes) ; ne pas y déposer d'objets.

Afin d'éviter toute chute accidentelle dans le spa, il est conseillé d'installer le système de fermeture à clé fourni avec la couverture thermique (🔑 4).

ATTENTION



Lire et respecter toutes les instructions relatives à l'utilisation et à la conservation des produits chimiques, en s'en tenant strictement aux recommandations du fabricant imprimées sur l'emballage.

Ne jamais nettoyer le filtre lorsque la pompe est allumée. Éteindre d'abord l'interrupteur général.

Ne jamais mettre en marche la pompe et le réchauffeur si le niveau de l'eau n'est pas supérieur à celui des buses d'hydro-massage les plus hautes :

Toujours éteindre l'interrupteur général lorsque le spa est vide.

Vérifier périodiquement, moyennant le bouton TEST, l'efficacité de l'interrupteur différentiel installé en amont de la mini-piscine.

RECHERCHE DES PANNES

(se référer aussi au chap. "Conditions de fonctionnement anormal")

PROBLÈME	CAUSE PROBABLE	SOLUTION
Eau sale	Filtre bouché ou bloqué	Nettoyer ou remplacer le filtre
	Traitement de l'eau insuffisant Contenu élevé de matériaux solides dans l'eau	Voir chap. "Traitement de l'eau"
	Mauvais entretien	Voir les instructions relatives à l'entretien
Consommation excessive d'eau	Fuite sur la ligne de refoulement, d'évacuation, sur les connexions	Réparer la fuite
	Évaporation excessive et/ou débordements d'eau	Utiliser la couverture de la mini-piscine configurer une température de l'eau plus basse
Faible débit d'eau des buses hydromassage	Niveau d'eau bas	Remplir jusqu'à couvrir les buses les plus hautes
	Filtre bouché ou bloqué	Nettoyer ou remplacer le filtre
	Jets orientables partiellement fermés	Ouvrir les jets
	Tuyaux d'aspiration ou d'évacuation partiellement obstrués	*
	Joint de la pompe usés ou détériorés	*
	Tension trop basse	Appeler un électricien ou l'EDF
Aucune arrivée d'eau	Il n'y a pas de courant	Mettre l'interrupteur général sur ON
	Pompe éteinte	Appuyer sur la touche 
	Moteur non branché	Vérifier les branchements du moteur
	Interrupteur général débranché	Rebrancher l'interrupteur
	Interrupteur différentiel déclenché	Réarmer l'interrupteur
	Pompe ou moteur défectueux	*
Pompe et moteur bruyants	Filtres obstrués	Nettoyer les filtres
	Fuites d'eau sur l'aspiration	Localiser et réparer les fuites
	Niveau de l'eau bas	Ajouter de l'eau jusqu'au niveau normal

Coussinets du moteur usés ou défectueux	*
La roue frotte contre le corps de la pompe	*
Corps solides à l'intérieur de la pompe	*

Fuites d'eau de l'arbre de la pompe (joint qui tourne entre la pompe et le moteur)

Joint d'étanchéité mécanique de la pompe usé ou défectueux	*
--	---

Le moteur ne démarre pas

Manque de courant	Allumer l'interrupteur général
L'interrupteur général s'est déclenché	Allumer l'interrupteur
Tension trop basse	Appeler un électricien ou l' EDF
Le disjoncteur différentiel s'est déclenché	Réarmer le différentiel
Erreurs ou défauts de raccordements	*
Arbre et roue bloqués	*
Bobinages du moteur brûlés	*
Contact défectueux dans le démarrage du moteur	*
Niveau d'eau trop bas (sur l'afficheur apparaît "LL" et le spot clignote)	Ajouter de l'eau jusqu'au niveau indiqué dans le chap. "Contrôles de fonctionnement"

Le moteur s'éteint

L'opération est terminée	Appuyer de nouveau sur la touche 
Surcharge	En laissant le moteur refroidir, le problème devrait disparaître.. S'il persiste, voir *
Câbles d'alimentation non adéquats	Consulter un électricien
Niveau d'eau trop bas (sur l'afficheur apparaît "LL" et le spot clignote)	Ajouter de l'eau jusqu'au niveau indiqué dans le chap. "Contrôles de fonctionnement"
La fonction "Silence" a été activée	Voir le chap. "Fonctions de service - fonction "Silence"

* : Les compétences nécessaires pour ce type de réparations requièrent l'intervention de personnel qualifié. S'adresser au revendeur Jacuzzi® ou à un Service Après-Vente agréé.

Il incombe à l'installateur ou au propriétaire de s'assurer de la conformité du lieu d'installation aux dispositions locales en vigueur avant de procéder à cette dernière. Jacuzzi Europe S.p.A. ne fournit aucune garantie à cet égard et décline toute responsabilité quant à la conformité de l'installation effectuée.

■ INSTALLATION

Achtung



Die in diesem Handbuch beschriebenen Arbeiten dürfen nur durch spezialisiertes und befugtes Personal ausgeführt werden.

Vorbereitung der Installation

Für die Vorbereitung der Wasser- und Stromanschlüsse und/oder um ihre Ausführung zu überprüfen, siehe dem Produkt beiliegende Installationsvorbereitung.

► Prüfen, ob die folgendes vorbereitet wurde:

- ein Befüllsystem des Whirlpools;

- der Anschluss an den Ablaufschacht;

- bei sehr hartem Leitungswasser, Installation eines Wasserenthärters (dem Whirlpool vorgeschaltet)

- ein Timer bzw. eine Zeitschaltuhr, wenn man die Funktion „Silence“ nutzen möchte (siehe Kap. „Benutzungsfunktionen“, Abschn. Die Funktion „Silence“);

- Anschluss des Schaltkastens an die elektrische Anlage des Gebäudes (der Haupttrennschalter muss an einer sicheren und den Benutzern zugänglichen Stelle angebracht werden (siehe auch Kap. „Anschlüsse und elektrische Sicherheit“);

► Bei **Installation im Freien** empfiehlt sich eine Drainage der Stromkabelkanäle, um Stauwasser zu vermeiden.

► Bei einer **Innenaufstellung** ist darauf zu achten, dass die Wasserverdampfung (hauptsächlich bei hohen Temperaturen) trotz der Thermoabdeckung zu einem sehr hohen Feuchtigkeitsgrad führen kann. Die natürliche Belüftung oder Zwangsbelüftung erhöht nicht nur das persönliche Wohlbefinden, sondern verhindert auch Feuchtigkeitsschäden am Gebäude. Jacuzzi Europe haftet nicht für Schäden, die infolge einer übermäßigen Feuchtigkeit entstehen können.



Falls die **Installation in einem geschlossenen Raum erfolgt**, empfiehlt es sich, unter der Standfläche des Whirlpools ein mit dem Hauptablauf verbundenes Dränagesystem vorzusehen. Da der Whirlpool eine beachtliche Wassermenge enthält, kann sich die Vorsichtsmaßnahme bei einem Wasseraustritt als sehr nützlich erweisen.

Installationsanleitung

LESEN SIE BITTE VOR DER INSTALLATION DEN FOLGENDEN TEXT AUFMERKSAM DURCH.

■ Allgemeine Hinweise

Der Whirlpool wird sorgfältig in einen Holzkasten gepackt, damit er während des Transportes geschützt ist. Jacuzzi Europe S.p.A. übernimmt keine Haftung für Schäden, die während des Transportes oder bei einer Zwischenlagerung entstehen. Bei Erhalt des Whirlpools muss die Verpackung daher unbedingt auf ihre Unversehrtheit überprüft werden; eventuelle Schäden sind sofort beim Spediteur zu reklamieren.

► (🔧 1) Den Pool auspacken und die eventuell vorhandenen Paneele entfernen (🔧 2-2a).

► Bevor man mit der Installation beginnt, den Whirlpool eingehend kontrollieren und die korrekte Position der Verbindungsmuffen, Rohrleitungen und Rohrschellen überprüfen (*sie dürfen nicht locker sein*).

► Bei der Wahl des Installationsortes müssen eventuelle Hindernisse für die Beförderung berücksichtigt werden (Türen, Treppen, usw.).

► (🔧 1) Beim Transport sich ausschließlich der Palette bedienen auf der der Whirlpool aufliegt; für seine Anordnung am Aufstellungsort ausschließlich Gurte mit geeigneter Tragfähigkeit einsetzen, die durch die Führungen und Bügel am Unterteil des Whirlpools zu ziehen sind. Nach der definitiven Aufstellung sind diese Bügel zu entfernen und für einen zukünftigen Transport aufzuheben.

Falls der Einsatz von Transportgurten nicht möglich ist, kann man den Whirlpool durch Abstützen an den Ecken befördern.

ANMERKUNG: Diese Art Handling muss mit größter Vorsicht ausgeführt werden; der Kunde oder sein Stellvertreter muss in jedem Fall die Verantwortung für diese Art der Beförderung übernehmen.

Jacuzzi Europe S.p.A. lehnt jede Haftung für Schäden ab, die durch diese unsachgemäße Beförderung entstehen könnten.

Bei allen Transportvorgängen und bei der Aufstellung darf der Whirlpool nur mit den Gurten oder an der Außenkante gehalten werden und **KEINESFALLS** an den Wasserleitungen, es sind immer **Schutzhandschuhe** anzuziehen.

■ Aufstellung des Whirlpools

Den Whirlpool auf einen für diese Belastung geeigneten Untergrund abstellen (*siehe entsprechendes Datenblatt der Vorinstallation*).



Eine längere intensive Sonneneinstrahlung kann das Material der Whirlpoolschale schädigen, da es wärmeabsorbierend ist (besonders die dunklen Farben). Wenn er nicht benutzt wird, den Whirlpool nicht der Sonne aussetzen, es muss immer eine geeignete Abdeckung vorhanden sein (Wärmeschutzabdeckung, Pavillon, usw.). Schäden, die durch das Nichtbeachten dieser Hinweise entstehen, fallen nicht unter die Garantie.

■ Wasseranschlüsse

Für die folgenden Anschlüsse siehe Datenblatt der Vorinstallation:

- Ablauf

ANM.: die Entleerungszeit des Whirlpools kann durch einen Anschluss an die Ablaufleitung verkürzt werden, wie im Datenblatt der Vorinstallation angegeben.

- Überlauf

ANM.: bei einer Installation in geschlossenen Räumen ist dieser Anschluss unumgänglich.

► Für die Befüllung des Whirlpools den Anschluss an die Wasserleitung ausführen (entsprechend der Norm EN 1717).

► Das Schließsystem mit Schlüssel der Abdeckung montieren (🔑 4).

Anschlüsse und elektrische Sicherheit

■ Allgemeine Hinweise

Es ist Aufgabe des Installateurs die richtigen Leiter mit entsprechenden Merkmalen und Nennquerschnitt für die Stromaufnahme des Whirlpools zu wählen (siehe Datenblatt der Vorinstallation).

Kabelverlauf, Materialwahl und die besten Installationslösungen bleiben der Fachkenntnis und Erfahrung des Installateurs überlassen; er ist für die vorschriftsmäßige Ausführung verantwortlich, die er auch bescheinigen muss.

► Den Anschluss an das Klemmenbrett vornehmen, wie in den zugehörigen Schaltplänen gezeigt (🔧 3, 3a)

ANM: Falls die Versorgung mit doppelter Leitung (380-415V 2N) erfolgen soll, müssen vor dem Anschluss die geeigneten Überbrückungsklemmen, die sich nahe der Klemmenleiste der Versorgung befinden, abgetrennt werden.

► Um den von den Normen vorgesehenen Schutzgrad gegen Wasserspritzer zu gewährleisten, wurde eine Kabelklemme montiert, um den Anschluss an das Stromnetz zu erleichtern.

► Auf jeden Fall muss der Installateur den "Phasen"-leiter an die entsprechende Klemme und den "Null"-leiter an der Klemme **N** anschließen (unter Beachtung der gezeigten Reihenfolge), der "Erdungs"-leiter muss an der Klemme mit dem entsprechenden Symbol \perp angeschlossen werden, darauf achten, dass die intern montierten Komponenten nicht beschädigt werden. Nach beendeter Installation müssen die Kabelklemme und der Deckel des Schaltkastens hermetisch geschlossen werden.

JACUZZI EUROPE S.p.A. lehnt jede Haftung ab, falls:

Die Installation durch nicht fachmännisches und/oder für die Zertifizierung der ausgeführten Leistung nicht befugtes Personal vorgenommen wird.

Die im Land, in dem das Gerät installiert wird, geltenden Richtlinien bzw. Gesetzesvorschriften in Bezug auf elektrische Anlagen in Gebäuden nicht eingehalten werden.

Die in diesem Handbuch enthaltenen Installations- und Wartungsanleitungen nicht befolgt werden.

Für die Installation ungeeignete und/oder nicht bescheinigte Materialien verwendet werden.

Die Whirlpools nicht nach den oben aufgeführten Angaben aufgestellt werden.

Die Arbeiten nicht korrekt ausgeführt werden, so dass der Schutzgrad der elektrischen Geräte gegen Spritzwasser beeinträchtigt oder der Schutz gegen elektrische Schläge bei direkter oder indirekter Berührung verändert wird, bzw. anomale Bedingungen in Bezug auf Isolierung, Fehlerstrom oder Überhitzung geschaffen werden.

Falls Bauteile oder Geräteteile ausgewechselt oder geändert werden, so dass sie nicht mehr dem Zustand bei der Anlieferung entsprechen, ist der Hersteller nicht mehr haftbar.

Wenn das Gerät durch unbefugtes Personal repariert wird oder keine Originalersatzteile der Firma Jacuzzi Europe S.p.A. verwendet werden.

Funktionskontrollen Erste Inbetriebnahme

► Die Wärmeschutzabdeckung des Whirlpools entfernen und falls vorhanden, die vorderen und seitlichen Platten entfernen (im betreffenden Kapitel nachlesen).

► Prüfen, ob sich der Filtereinsatz in seiner Unterbringung befindet und die einzelnen Bauteile richtig montiert sind (siehe Kap. "Wartung des Kartuschenfilters").

► Prüfen, ob das Ablaufventil am Unterteil (und falls installiert, die Kugelventile) geschlossen ist (siehe dem Produkt beigelegtes Datenblatt zur Vorinstallation).

ANM.: die Rohrleitung, die den Überlauf mit dem Ablauf verbindet, muss immer offen sein (siehe Datenblatt der Vorinstallation).

► Überprüfen, ob alle Hydromassagedüsen geöffnet sind.

► Den Whirlpool so füllen, dass sich die obersten Düsen (Rückenbereich) unter Wasser befinden.

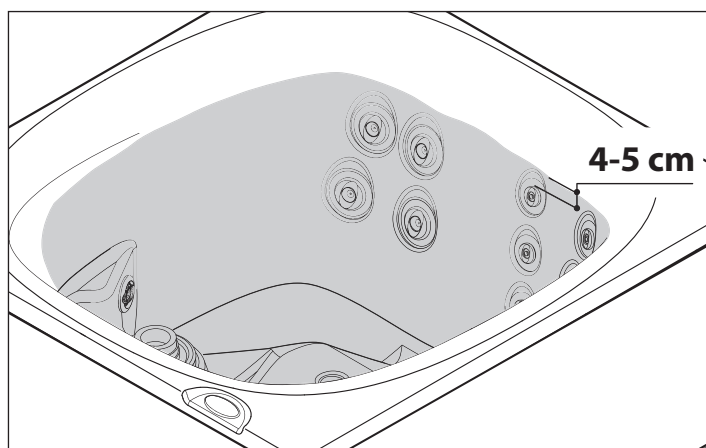

Die Füllung erfolgt nach dem zuvor vom Kunden festgelegten System (siehe Datenblatt „Installationsvorbereitung“, Kap. „Vorbereitung zur Installation“).

Wird ein Gartenschlauch verwendet, vor dem Füllen des Whirlpools das Wasser zunächst für einige Zeit laufen lassen. Auf diese Weise wird im Schlauch zurück gebliebenes Wasser und mit ihm eventuelle Bakterien, die zu Reizungen führen könnten, ausgespült.

► Den allpoligen Schalter a_{5n} der Versorgungsleitung einschalten (siehe Kapitel „Anschlüsse und elektrische Sicherheit“).

Hinweise:

- Beim ersten Anschalten leuchten alle Ziffern und LED des Bedienfelds auf; anschließend erscheinen die Kürzel der Software- und Firmware-Versionen sowie das Steuermodell, das mit den Dip-Schaltern eingestellt ist. Nach Ablauf der Zeit geht das System in den Standby-Modus über.

► Die Prüftaste (TEST) des Differentialschalters vor der elektrischen Anlage, an der der Whirlpool angeschlossen wurde, betätigen: wenn er nicht anspricht, könnte der Schalter defekt oder eine Störung in der elektrischen Anlage des Gebäudes vorhanden sein.

Stromzufuhr abschalten und den Whirlpool nicht benutzen, bis die Ursache der Störung gefunden und behoben wurde.

► Den Betrieb der Hydromassagepumpe mit der Taste  prüfen (beim ersten Tastendruck wird die Pumpe aktiviert, beim zweiten Tastendruck geht sie aus).

► Die Ein- und Ausschaltung des Strahlers mit der Taste  prüfen.

► Die hydraulischen Verbindungen auf Leckstellen und sonstige Fehler überprüfen.

► Den Whirlpool vollkommen desinfizieren. Hierfür ist eine „Superchlorung“.

Für die Erhaltung der Wasserqualität, die Modalitäten und die Hinweise zum Gebrauch der Chemikalien siehe die Anleitung der Wasseraufbereitungsanlage und den entsprechenden Katalog von Jacuzzi.

► Den allpoligen Trennschalter nach einigen Stunden ausschalten.

► Das/die Ablaufventil/e öffnen und den Whirlpool vollständig leeren.

► Falls vorhanden, die vorderen und seitlichen Platten wieder montieren.

ACHTUNG



Wegen der hohen Chlorkonzentration im Wasser beim ersten Start, den Whirlpool während dieser Phase nicht benutzen. Das Becken sofort entleeren. Sich bei den örtlichen Behörden über die Normen, die den Ablauf chemisch behandelten Wassers regeln, informieren.

► Das/die Ablaufventil/e schließen und den Whirlpool mit "frischem" Wasser füllen, dabei die zuvor genannten Anweisungen befolgen.

► Den allpoligen Schalter wieder einschalten und den störungsfreien Betrieb des Whirlpools prüfen.

► Die Filterungszyklen des Wassers hinsichtlich des beabsichtigten Gebrauchs des Whirlpools prüfen und eventuell ändern.

■ Montage der Front- und Seitenplatten (wo vorgesehen)

Je nach mitgeliefertem Modell auf die entsprechenden Abbildungen und den Text Bezug nehmen.



Die Holzpaneele (--> Sasha mi) sind NUR für die Installation in Innenräumen bestimmt.

► ( **2, Det.1**) Die Distanzstücke aus Gummi auf die Gewindestifte setzen (im unteren Teil der Stützstreben).

► ( **2, Det.2**) Eine der zwei Platten mit Winkelplatten (A-B) an der Kante des Whirlpools anlegen und prüfen, ob die Ösen am unteren Bügel mit den Gewindestiften übereinstimmen.

► ( **2, Det.3-4**) Die Kante des oberen Bügels in das Profil unter dem Rand einsetzen, dann das Paneel so an der Wanne anlegen, dass die Gewindestifte in die Ösen gehen. (**Det.5**) Die Platte mit den gezeigten Muttern *provisorisch* befestigen.

► Die andere Platte auf die gleiche Weise montieren.

► Die Frontplatten mit der gleichen Verfahrensweise montieren (C und D). Um das Einsetzen zu erleichtern, kann man die Platten A und B nach außen ziehen. Am Schluss prüfen, ob die Platten untereinander bündig sind.

► Die Platten definitiv befestigen, in dem man die Muttern bis zum Anschlag anzieht, bis sich eventuelle Spalten (senkrecht) zwischen Platte und Winkelplatte geschlossen haben.

Bedienfeld und Funktionen

ACHTUNG

Nur die angegebenen Parameter verändern; nicht die Konfiguration der anderen Parameter verändern.

( **5**) Alle Funktionen des Whirlpools werden über das Bedienfeld am Beckenrand geregelt, ebenso die entsprechenden Einstellungen/Programmierungen.

HINWEIS: Das Display ist mit den Tasten „“ und „“ zum Erhöhen bzw. Verringern von Werten versehen.



■ Einstellung der Wassertemperatur



Die Erwärmung des Wassers erfolgt durch ein rohrförmiges elektrisches Heizgerät. Es wird dringend empfohlen, keine zu hohen Wassertemperaturen einzustellen, die Grenze liegt bei 40°C (empfohlene Temperatur 35-36°C).



HINWEIS: Bei der Ausführung mit 1,5 Kw Heizgerät geht das Heizgerät bei Aktivieren der Pumpe aus (die Led des Symbols  blinkt) und wird erst wieder eingeschaltet, wenn die Pumpe ausgeschaltet wird.

Aufheiztemperatur des Wassers ("Sollwert").

Um die Temperatur der Wassererwärmung zu kontrollieren/zu ändern, wie folgt vorgehen:

► Die Tasten „“ oder „“ drücken: Auf dem Display erscheint die momentan gespeicherte Temperatur

► Die Tasten  und/oder  gedrückt halten, um den angezeigten Wert von mindestens 15 °C auf maximal 40 °C zu ändern.

HINWEIS: drücken Sie die Taste „“ um den Wert zu erhöhen und die Taste „“ um ihn zu senken.

Beim Ausschalten der Anlage oder bei einem Stromausfall bleibt der zuletzt eingegebene Sollwert gespeichert.

Der Betrieb des Heizgerätes wird auf dem Display mit dem ständig gezeigten Symbol  signalisiert.

► Um wieder die Wassertemperatur im Becken zu sehen, für etwa 5 Sekunden keine weitere Taste berühren.

► Sobald der programmierte Wert ("Sollwert") der Wassertemperatur überschritten ist, wird das Heizgerät deaktiviert und erst wieder eingeschaltet, wenn die tatsächliche Wassertemperatur um etwa 0,5 °C unter den eingestellten Wert gesunken ist.

HINWEIS: Wenn die Funktion „Silence“ aktiv ist (siehe „Benutzungsfunktionen“) und die Wassertemperatur unter den Sollwert fällt, wird das Heizgerät nicht automatisch wieder eingeschaltet. Zum Verändern der Temperatur müssen dann die Tasten des Bedienfeldes betätigt werden.

► Um die genaue Messung der Wassertemperatur zu gewährleisten, wird die Pumpe jede halbe Stunde für 30 Sek. aktiviert (auch wenn keine Filterzyklen eingestellt wurden), da sich der Temperaturfühler in der Rohrleitung des Heizgeräts befindet.

HINWEIS: Wenn die Funktion „Silence“ aktiv ist (siehe „Benutzungsfunktionen“) wird die Temperaturmessung ohne Start der Pumpe durchgeführt.

ACHTUNG



Den Whirlpool nicht benutzen, wenn das Wasser eine Temperatur von 40 °C oder höher aufweist.

Beibehaltung der Wassermindesttemperatur im Becken und Frostschutz der Rohrleitungen ("Smart Winter")

Das System liest in regelmäßigen Abständen die effektive Wassertemperatur im Becken ab; liegt sie unter dem zulässigen Mindestwert (14 °C), werden das Heizgerät und die Pumpe automatisch so lange aktiviert, bis die Temperatur wieder über diesen Wert gestiegen ist.

Die Pumpe wird aktiviert und schaltet nach 1 Minute wieder ab (während dieses Zyklus ist das Heizgerät aus, wird aber anschließend aktiviert).

► Die Aktivierung der Pumpe erfolgt in festgelegten Intervallen, die sich nach der gemessenen Temperatur richten:

- Temperatur zwischen einschließlich 12 und 14 °C:
alle 2 Stunden

- Temperatur zwischen einschließlich 9 und 12 °C:
jede Stunde

- Temperatur zwischen einschließlich 6 und 9 °C:
alle 30 Minuten

- Temperatur von 6 °C oder darunter:
alle 15 Minuten

HINWEISE

- Wenn während eines Filterzykluses die Frostschutzfunktion aktiviert werden soll, wird dieser momentan unterbrochen und erst am Ende der Funktion fortgesetzt.

- Wenn der Frostschutz aktiviert werden soll, während die Funktion „Silence“ aktiv ist (siehe „Benutzungsfunktionen“), so wird diese vorübergehend unterbrochen, damit die Pumpe das Wasserumwälzen kann.

- Wenn während einer vom Benutzer aktivierten Funktion die Notwendigkeit besteht, einen Frostschutzzyklus durchzuführen, wird dieser 15 Minuten nach Beendigung der Funktion aktiviert.

- Der Strahler kann auch bei aktiviertem Frostschutz eingeschaltet werden.

■ Wasserfilterung

Die Filterung der Wassers ist notwendig, um es klar und durchsichtig, das heißt "einladend" zu halten. Die Pumpe leitet das Wasser über einen Kartuschenfilter im Skimmer (siehe Kap. "Wartung des Kartuschenfilters"). Dieser Vorgang wird nach einem Zyklus (Filterungszyklus) im Laufe des Tages ausgelöst und wiederholt sich alle 24 Stunden.

Allgemeine Hinweise

Der Filterungszyklus besteht aus 2 Phasen:

Start

die Pumpe wird für 1 Minute mit hoher Geschwindigkeit aktiviert.

Kontinuität

Das Filtersystem wird für die restliche Zykluszeit aktiviert.

Eingabe der Filterzyklen

Um den Filterzyklus einzugeben, wie folgt vorgehen:

► Die Taste  für 5 Sekunden gedrückt halten: auf dem Display erscheint die Schrift **dx** (wobei "x" die Dauer in Stunden anzeigt).

Led Temperatureinstellung

Led Heizgerät

Led Filterung

Led Strahlerbetrieb

Led Pumpenbetrieb

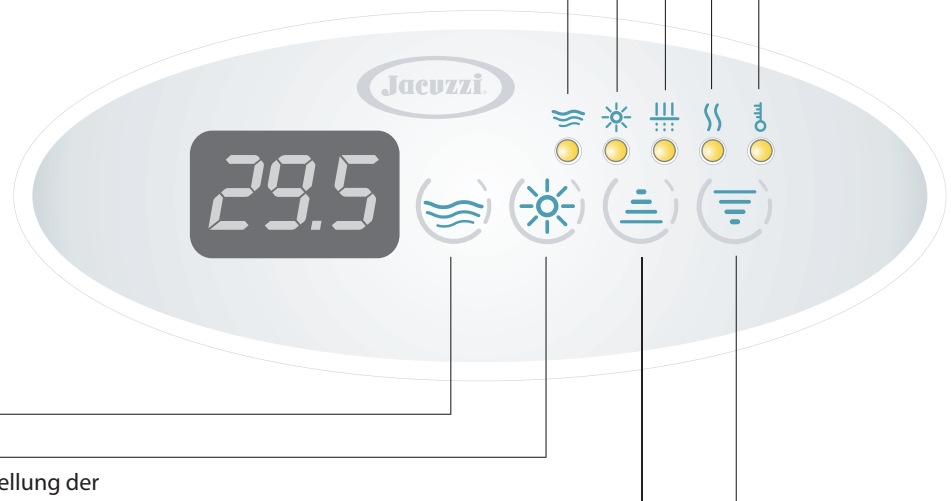

Pumpe

Strahler

Sichtanzeige und Temperatureinstellung der Betriebsparameter

► Die Tasten „“ oder „“ zur Eingabe der gewünschten Dauer benutzen (von mindestens 4 bis höchstens 12 Stunden).

ANM.: Den Wert mit der Taste „Up“ erhöhen oder mit der Taste „Down“ verringern.

► Wird die Taste erneut gedrückt, wird der gewählte Wert bestätigt und man kommt zur Einstellung der verzögerten Startzeit, bezogen auf die Zeit „0“ des Zyklus (Parameter **sy**, wobei „y“ die Anzahl der Stunden anzeigt).

ACHTUNG: Die Zeit „0“ ist der Moment, in dem der Whirlpool mit Spannung versorgt wird oder der Moment, in dem die Parameter der Programmierung der Filterung gespeichert werden; wenn zum Beispiel für die Verzögerung des Zyklusbeginns „4“ eingestellt ist, bedeutet das, dass die Filterung 4 Stunden nach dem Abspeichern der genannten Parameter oder 4 Stunden nach Aus- und Wiedereinschalten des Whirlpools gestartet wird.

► Die Startverzögerung (von mindestens 0 bis höchstens 23) mit den Tasten „“ oder „“ einstellen und mit der Taste bestätigen, um die eingegebenen Werte abzuspeichern und den Programmiermodus zu verlassen.

Bei aktivierter Funktion leuchtet die Led des entsprechenden Symbols (blinkt es, dann wurde der Zyklus unterbrochen; siehe entsprechendes Kapitel).

HINWEIS ZUR FUNKTION „SILENCE“: Sollte eine Timer bzw. eine Zeitschaltuhr installiert worden sein, muss man sich vor Aktivierung der Funktion „Silence“ (siehe „Benutzungsfunktionen“ vergewissern, dass die Filterung nicht für die Stunden programmiert wurde, in denen diese Funktion aktiv ist; in jedem Fall darf die Summe der Stunden der Filterung und der Funktion „Silence“ pro Tag niemals mehr als 24 Stunden betragen.

HINWEISE

Nachfolgend die im Werk eingestellten Werte:

- Dauer des Zyklus: 4 Stunden.

- Startverzögerung bezogen auf die Stunde „0“: 6 Stunden.

Daher wird, wenn keine Einstellungen vorgenommen wurden, alle 24 Stunden eine Filterung von 4 Stunden durchgeführt, sie beginnt 6 Stunden nach Einschalten des Whirlpools.

Bei einem Stromausfall bleiben die gespeicherten Daten erhalten, nur wird als Stunde „0“ der Augenblick angesehen, in dem die Stromversorgung wieder hergestellt wird. Folglich könnte eine Aus- und Wiedereinschaltung des Hauptschalters vor dem Whirlpool erforderlich sein, um die Startverzögerung des Zyklus wieder aus die gespeicherten Parameter abzustimmen.

Die Parameter der Filtereinstellungen können jederzeit nach den Anleitungen zu Beginn dieses Kapitels geändert werden.

Unterbrechung der Filterungszyklen

► Der Filterungszyklus wird durch die Aktivierung der Pumpe mit hoher Geschwindigkeit und/oder des Scheinwerfers unterbrochen, er wird jedoch 10 Minuten nach dem Ausschalten dieser Vorrichtungen an der jeweiligen Stelle wieder fortgesetzt. Das bedeutet: wenn bei Unterbrechung noch 1 Stunde bis zum Zyklusende fehlt, wird der Zyklus für diese Zeit wieder aufgenommen und dann beendet.

► Der Filterungszyklus kann von der Frostschutzfunktion (Modus „Smart Winter“) oder durch eine zu hohe Wassertemperatur unterbrochen werden; siehe entsprechendes Kapitel.

Zu hohe Temperatur während der Filterungszyklen

Wenn während des Filterungszyklus die Wassertemperatur den eingegebenen Wert um mehr als 1 °C („Sollwert“, siehe Kap. „Einstellung der Aufheiztemperatur des Wassers“) überschreitet

und in den nächsten 3 Stunden nicht um mindestens 1 °C fällt, wird der Zyklus unterbrochen, bis die Temperatur nicht mindestens 1°C unter den eingestellten Wert fällt.

Auch bei einer hohen Wassertemperatur (zum Beispiel durch übermäßige Sonneneinstrahlung) wird daher eine Mindestzeit der Filterung garantiert.

ClearRay™

Das System ClearRay™ arbeitet mit der UV-Technologie, die die von der Sonne erzeugte elektromagnetische Energie nutzt und mithilfe eines natürlichen Prozesses die Desinfektionswirkung zuverlässig und nachweislich verbessert, wodurch der Bedarf an Chemikalien für die Wasseraufbereitung reduziert wird.

► Der Betrieb des Systems ClearRay™ ist automatisch und von der Aktivierung der Umwälzpumpe abhängig.

■ Aktivierung der Hydromassage

► Zum Starten der Pumpe einmal die Taste  drücken: Die zugehörige Led geht an.

Drückt man ein drittes Mal, bleibt die Pumpe stehen (Led aus).

HINWEISE

Wenn die Pumpe durch Tastendruck gestartet wird, bleibt sie nach 20 Minuten automatisch stehen; (Falls sie nicht zuvor vom Benutzer ausgeschaltet wird).

■ Unterwasserstrahler (mehrfarbig)



► Zum Einschalten des Strahlers die Taste  an der Beckenwand drücken (die entsprechende Led schaltet sich ein).

► Der Strahler bleibt 3 Stunden eingeschaltet, kann aber durch erneutes Drücken der vorgenannten Taste vorzeitig ausgeschaltet werden (für die Funktion der einzelnen Farbsequenzen in der Gebrauchsanweisung nachschlagen).



Benutzungsfunktionen

■ Sperre des Bedienfeldes

Diese Funktion verhindert die Nutzung des Bedienfeldes zum Verändern der Wassertemperatur und der Programmierung der Filterungszyklen; die Pumpe und der Scheinwerfer können dabei trotzdem betätigt werden.

► Zum Aktivieren dieser Funktion stets gleichzeitig die Tasten  und  für etwa 5 Sekunden drücken (auf dem Display blinkt die Anzeige „LO“).

► Beim Drücken einer der gesperrten Tasten erscheint auf dem Display kurz die Anzeige „LO“.

► Zum Deaktivieren der Tastensperre des Bedienfeldes drücken Sie die Taste  und halten Sie die Taste  etwa 5 Sekunden lang gedrückt, während die Meldung "LO" blinkt.

HINWEIS: Bei einem Stromausfall bleibt die Sperre des Bedienfeldes trotzdem aktiv.

■ Funktion „Silence“

City Spa™ verfügt über eine Funktion (mit dem Namen „Silence“), die den Betrieb der Umwälzpumpe und somit die sich daraus ergebenden Geräusche zu bestimmten Uhrzeiten unterbricht. Um diese Funktion nutzen zu können, muss ein Timer bzw. eine Zeitschaltuhr installiert worden sein (siehe Vorinstallationsblatt), deren Schließerkontakt mit dem Schaltkasten des Whirlpools verbunden ist (siehe Schaltplan).

► Mithilfe des Timers die Zeiträume programmieren, in denen die Umwälzpumpe nicht aktiviert werden soll (siehe dazu die Anleitung des Timers).

► Die Unterwassermassage und das Heizgerät können auch dann eingeschaltet werden, wenn die Funktion „Silence“ aktiv ist.

ACHTUNG: An die Klemme am Schaltkasten darf ausschließlich ein Schließerkontakt (kein Öffnerkontakt) angeschlossen werden.

Die Funktion „Silence“ so programmieren, dass sie zeitlich nicht mit dem Filterungszyklus zusammenfällt (in jedem Fall darf die Summe der Stunden der Filterung und der Funktion „Silence“ pro Tag niemals mehr als 24 Stunden betragen).

HINWEISE

Keine zu langen Zeiträume programmieren, die den Filterungszyklus ausschließen: Die Zirkulation des Wassers durch den Filter muss immer garantiert sein.

Die Funktion „Silence“ deaktiviert sämtliche aktivierten Funktionen mit Ausnahme der des Frostschutzes („Smart Winter“).

Anomale Betriebsbedingungen - Alarmmeldungen -

Ein ausgelöster Alarm wird auf dem Display mit dem Code der Betriebsstörung angezeigt. Wenn die Alarmbedingung weiterhin besteht, ist auch der entsprechende Code weiterhin sichtbar.

► Displaymeldung
- mögliche Abhilfe

► „LL“

Der Standsensor misst einen zu niedrigen Wasserstand. Auf dem Display erscheint die Meldung „LL“ und der Scheinwerfer blinkt. Es kann keine Funktion aktiviert werden.

- Den Wasserstand auffüllen (4-5 Zentimeter über den obersten Düsen).

► **"HI"** zu hohe Wassertemperatur.

NICHT INS WASSER STEIGEN

Die Temperatur des Poolwassers hat 44 °C erreicht oder überschritten; keine Funktion kann aktiviert werden.

- Falls vorhanden, die Abdeckung vom Whirlpool nehmen.
- Falls die Temperatur durch Sonneneinwirkung erhöht wurde, einfach etwas kaltes Wasser in den Whirlpool geben.

Sobald die Temperatur unter 43°C gesunken ist, müsste der Whirlpool sich automatisch wieder in Betrieb setzen; ist das nicht der Fall, die Stromzufuhr unterbrechen und eine Jacuzzi® Kundendienststelle kontaktieren.

► **"Fr"** Zu niedrige Wassertemperatur.

Die Wassertemperatur in der Wanne ist unter 9 °C gefallen. Trotzdem bleiben alle Funktionen aktiv.

- Das Heizgerät aktivieren.

Wenn die Temperatur wieder über 10 °C steigt, verschwindet die Fehlermeldung.

► **"rPF"** Ungenau arbeitender Temperaturfühler.

NICHT INS WASSER STEIGEN

Keine Funktion kann aktiviert werden.

- Die Funktion des Temperaturfühlers kontrollieren oder ihn austauschen.

WICHTIGE HINWEISE

Es ist sicherzustellen, dass die Benutzer zu ihrer eigenen Sicherheit eingehend in der Bedienung des Whirlpools unterwiesen werden.

Beachtet werden muss, dass je häufiger man den Whirlpool benutzt, desto öfter ist die Wasserqualität zu kontrollieren.

Es dürfen nur chemische Produkte verwendet werden, die für den Gebrauch in Whirlpools geeignet sind und nicht Produkte für Swimmingpools, da die Wasseraufbereitung in Whirlpools und Swimmingpools unterschiedlich ist.

ACHTUNG



Nur die "tragenden" Abdeckungen können Gewichte (MAX. 200 kg) aushalten, sie dürfen allerdings keinen plötzlichen oder heftigen Belastungen (Sprünge, usw.) ausgesetzt werden.

Auf den anderen (nicht tragenden) Abdeckungen darf man weder sitzen, gehen noch liegen; keine Gegenstände darauf legen.

Um ein versehentliches Hineinfallen in den Whirlpool auszuschließen, sollte das Schließsystem mit Schlüssel, das zusammen mit der thermischen Abdeckung geliefert wird, installiert werden (🔑 4).

ACHTUNG



Lesen und befolgen Sie alle Anweisungen des Einsatzes und der Aufbewahrung der chemischen Produkte. Halten Sie sich strikt an die Angaben des Herstellers auf der Verpackung.

Filter niemals bei laufender Pumpe reinigen. Zuerst den Hauptschalter ausschalten.

Pumpen und Heizgerät niemals starten, wenn der Wasserstand nicht über den Massagedüsen.

Bei leerem Whirlpool muss der Hauptschalter immer ausgeschaltet sein.

Mit der Taste TEST regelmäßig die Wirksamkeit des Fehlerstromschutzschalters, der vor dem Whirlpool installiert ist, prüfen.

Zur Gewährleistung eines einwandfreien Wasseraustauschs ist der Whirlpool in regelmäßigen Zeitabständen (etwa alle 4-8 Wochen) zu leeren, wodurch auch eine Reinigung des Beckens vorgenommen werden kann.

Auch im Falle einer längeren Abwesenheit empfiehlt es sich, den Whirlpool zu leeren, da bei einer längeren nicht erfolgenden Aufbereitung Schäden am Whirlpool auftreten könnten.

ACHTUNG



Vor der Entleerung des Whirlpools ist sicherzustellen, dass die Werte der im Wasser vorhandenen chemischen Zusatzmittel nicht über den zulässigen Werten liegen. Setzen Sie sich im Zweifelsfalle mit den zuständigen Behörden in Verbindung.

DAS WASSER NICHT IN EINE KLÄRGRUBE LEITEN.

FEHLERSUCHE

(auch im Kap. "Anomale Betriebsbedingungen" nachschlagen)

PROBLEM	MÖGLICHE URSACHE	ABHILFE
Schmutziges Wasser	verstopfter oder blockierter Filter	Filter reinigen oder auswechseln
	Unzureichende Wasseraufbereitung Hoher Feststoffgehalt im Wasser	Siehe Kap. "Wasseraufbereitung"
	Falsche Wartung	Siehe Wartungsanweisungen
Übermäßiger Wasserverbrauch	Verluste auf der Druckleitung, an den Verbindungen reparieren	Das Leck
	Zu starke Verdunstung und/oder Wasserüberlauf	Whirlpool-Abdeckung verwenden eine niedrigere Wassertemperatur einstellen
Geringer Wasserfluss aus Massagedüsen	Niedriger Wasserstand	Füllen bis die obersten Düsen bedeckt sind
	Verstopfter oder blockierter Filter	Filter reinigen oder auswechseln
	Verstellbare Düsen teilweise geschlossen	Düsen öffnen
	Saugrohre oder Ablaufrohre teilweise verstopft	*
	Pumpendichtungen verschlissen oder beschädigt	*
	Spannung zu niedrig	Elektriker oder Elektrizitätswerk kontaktieren
Kein Wasserfluss	Kein Strom	Die Hauptschalter auf ON stellen
	Pumpe ausgeschaltet	Taste drücken 
	Motor nicht angeschlossen	Motoranschlüsse überprüfen
	Hauptschalter nicht inseriert	Schalter wieder einschalten
	Differenzialschalter ausgelöst	Schalter rücksetzen
	Pumpe oder Motor defekt	*
	Pumpe und Motor zu laut	Filter verstopft
Wasserlecks an der Saugung Niedriger Wasserstand		Lecks suchen und reparieren Wasser bis zum Normalstand nachfüllen

Motorlager verschlissen oder defekt	
Das Laufrad streift das Pumpengehäuse	*
Fremdkörper in der Pumpe	*

Wasserlecks an der Pumpenwelle (Drehverbindung zwischen Pumpe und Motor)	Mechanische Pumpendichtung verschlissen oder beschädigt	*
---	--	---

Der Motor startet nicht	Spannung fehlt	Den Hauptschalter einschalten
	Der Hauptschalter wurde ausgelöst	Den Schalter einschalten
	Zu niedrige Spannung	Einen Elektriker rufen oder sich an das Elektrizitätswerk wenden
	Der Fehlerstromschutzschalter wurde ausgelöst	Den FI-Schalter wieder einschalten
	Falsche oder defekte Anschlüsse	*
	Welle und Pumpenrad blockiert	*
	Motorwicklungen durchgebrannt	*
	Defekter Kontakt beim Motorstart	*
Zu niedriger Wasserstand (auf dem Display erscheint "LL" und der Scheinwerfer blinkt)	Wasser bis zum angegebenen Stand auffüllen im Kap. "Betriebsprüfungen"	

Der Motor bleibt stehen	Die Funktion ist beendet	Erneut die Taste drücken 
	Überlastung	Motor abkühlen lassen, die Störung müsste verschwinden. Bleibt sie bestehen, siehe *
	Ungeeignete Versorgungskabel	einen Elektriker hinzuziehen
	Zu niedriger Wasserstand (auf dem Display erscheint "LL" und der Scheinwerfer blinkt)	Wasser bis zum angegebenen Stand auffüllen im Kap. "Betriebsprüfungen"
	Es wurde die Funktion "Silence" aktiviert	Siehe Kap. „Benutzungsfunktionen - Die Funktion Silence“

* : Diese Reparaturen erfordern die Fachkenntnis qualifizierten Personals.

Wenden Sie sich an Ihren Jacuzzi® Fachhändler oder an eine autorisierte Kundendienststelle.

Der Installateur/Eigentümer hat vor der Installation die Konformität mit den lokalen Vorschriften zu überprüfen und dies zu beachten. Jacuzzi Europe S.p.A. übernimmt diesbezüglich keine Garantie und lehnt jede Haftung für eine nicht fachgerecht durchgeführte Installation ab.

■ INSTALACIÓN

ATENCIÓN



Las operaciones detalladas en este manual pueden ser realizadas solo por personal especializado y habilitado.

Operaciones de preinstalación

Consulte la ficha de preinstalación que se adjunta al producto para la preparación previa de las conexiones hidráulicas y eléctricas y/o para comprobar su realización.

► Compruebe que se hayan preparado:

- un sistema de llenado de la spa;
- conexión al colector de desagüe;
- instalación de un ablandador de agua (aguas arriba de la spa) en caso de que el agua presente un grado de dureza elevado;
- un temporizador, o interruptor horario, si se desea utilizar la función "silence" (vea el cap. "Funciones de utilidad", apart. Función "silence");
- conexión de la caja eléctrica a la instalación eléctrica del edificio (el interruptor general de corte deberá estar ubicado en una zona segura y accesible para los usuarios; consulte el cap. "Conexiones y seguridad eléctrica");

► En caso de **instalación en exteriores** se recomienda drenar las canaletas de los cables eléctricos, para evitar posibles estancamientos de agua.

► En caso de **instalación en interiores**, es necesario tener en cuenta que la evaporación del agua (sobre todo con altas temperaturas) puede causar niveles de humedad muy altos, aun usando la cubierta térmica. La ventilación, natural o forzada, contribuye a mantener el confort personal y a reducir los daños al edificio. Jacuzzi Europe declina cualquier responsabilidad ante eventuales daños causados por la excesiva humedad.



Si la instalación se realiza en interiores, se recomienda predisponer, bajo la zona de apoyo de la spa, un sistema de drenaje conectado al desagüe general. Dado el alto contenido de agua de la spa, esta es una precaución útil en caso de derrames de agua accidentales.

Instrucciones de instalación

LEA DETENIDAMENTE LAS INSTRUCCIONES ANTES DE INICIAR A LA INSTALACIÓN.

■ ADVERTENCIAS GENERALES

La spa está embalada cuidadosamente en una jaula especial de madera, que garantiza su protección durante el transporte. Jacuzzi Europe S.p.A. declina toda responsabilidad por daños sufridos durante el transporte o el almacenamiento intermedio. Nada más recibir la spa, es importante comprobar el perfecto estado del embalaje y dirigir enseguida las reclamaciones eventuales al transportista.

► (🔪 1) Libere la spa del embalaje y de los paneles, si los hay (🔪 2-2a).

► Inspeccione con atención la spa antes de proceder a su instalación y compruebe la correcta posición de los manguitos, de las tuberías y de las abrazaderas (compruebe que no se hayan aflojado).

► Al elegirse el lugar de instalación, se deben tener en cuenta los posibles obstáculos al desplazamiento (puertas, escaleras, etc.).

► (🔪 1) Para todas las operaciones de transporte se debe utilizar exclusivamente el pallet en que se apoya la spa, mientras que, para ponerla en obra, hay que sostenerla utilizando exclusivamente eslingas que tengan una adecuada capacidad de carga: éstas deben pasarse por las guías y los soportes previstos en la base de la spa; después de la colocación definitiva se pueden quitar dichos soportes y conservarse para un desplazamiento futuro, si se hiciera necesario.

Si fuese imposible utilizar las eslingas de transporte, se puede desplazar la spa sosteniéndola por los puntales de las esquinas.

Nota: esta clase de desplazamiento se debe efectuar con sumo cuidado. En cualquier caso, el cliente, o quien ocupe su lugar, deberá asumir la responsabilidad.

Jacuzzi Europe S.p.A. no se responsabiliza de los daños ocasionados por estos desplazamientos indebidos.

► En cualquier caso, para todas las operaciones de transporte y colocación, sostenga la spa únicamente con las eslingas o por el borde perimetral, **NUNCA** por las tuberías hidráulicas, y utilizando siempre **guantes de protección**.

■ Colocación de la spa

Apoye la spa sobre una base adecuada para sostener su peso (consulte la ficha de preinstalación correspondiente).



Una exposición prolongada al sol podría dañar el material que compone el casco de la spa, dada su capacidad de absorber el calor (especialmente los colores oscuros). Cuando no utilice la spa, no la deje expuesta al sol sin una protección adecuada (cubierta térmica, gazebo, etc.). Los posibles daños debidos al incumplimiento de estas advertencias no están cubiertos por la garantía.

■ Conexiones hidráulicas

Consulte la ficha de preinstalación para lo referente a las siguientes conexiones:

- desagüe

NOTA: se pueden reducir los tiempos de vaciado de la spa conectando adecuadamente la tubería de desagüe, como se indica en la ficha de preinstalación.

- rebosadero

NOTA: esta conexión es **obligatoria para las instalaciones de interiores.**

► Realice la conexión a la red hidráulica para el llenado de la spa (según la norma EN 1717).

► Instale el sistema de cierre con llave de la cubierta (🔑 4).

Conexiones y seguridad eléctrica

■ ADVERTENCIAS GENERALES

Es responsabilidad del instalador elegir conductores con características y sección nominal adecuadas al consumo de corriente específico de la spa (consulte la ficha de preinstalación).

El recorrido del cable, la elección de los materiales y de las soluciones más idóneas para la instalación son tarea del instalador cualificado y experto; él se hace cargo de garantizar y certificar la instalación que acaba de realizar.

► Realice la conexión en la bornera como se indica en los esquemas correspondientes (🔧 3, 3a)

NOTA: si se efectúa la alimentación con doble línea (380-415V 2N), antes de efectuar la conexión se deberán retirar los puentes indicados, colocados cerca de la bornera de alimentación.

► Para garantizar el grado de protección contra los chorros de agua previsto por las normas, se ha montado un sujetacables, para facilitar la conexión a la red eléctrica.

► En cualquier caso, el instalador deberá conectar el conductor o conductores de "fase" a los bornes correspondientes, y el conductor "neutro" al borne específico **N** (respetando el orden indicado); deberá conectar el conductor de "tierra" al borne marcado con el símbolo \perp , con cuidado de no dañar los componentes montados en el interior. Una vez completada la instalación deberán cerrarse herméticamente el sujetacables y la tapa de la caja.

JACUZZI EUROPE S.p.A. no se responsabiliza en caso de que:

La instalación se realice por parte de personal no cualificado y/o no facultado para certificar el trabajo ejecutado.

No se cumplan las normas y disposiciones legales correspondientes a las instalaciones eléctricas de los edificios vigentes en el estado donde se realiza la instalación.

No se respeten las instrucciones de instalación y mantenimiento facilitadas en este manual.

Se utilicen materiales para la instalación no adecuados y/o no certificados.

Se instalen las spas de manera no conforme a las disposiciones anteriores.

Se realicen operaciones indebidas que reduzcan el grado de protección de los equipos eléctricos contra los chorros de agua o modifiquen la protección contra la electrocución debida a contactos directos e indirectos, o también den lugar a condiciones de aislamiento, dispersión de corriente y sobrecalentamiento anómalos.

Se sustituyan o modifiquen los componentes o las piezas del aparato suministradas, anulando de esta forma la responsabilidad del fabricante. El aparato sea reparado por personal no autorizado o utilizando repuestos no originales de Jacuzzi Europe S.p.A.

Comprobaciones de funcionamiento Primera puesta en marcha

► Retire la cubierta térmica de la spa y desmonte los paneles frontales y laterales, si están montados (consulte el capítulo correspondiente).

► Compruebe que el cartucho del filtro se encuentre dentro de su recipiente y que los distintos componentes estén montados correctamente (vea cap. "Mantenimiento del filtro de cartucho").

► Compruebe que la válvula de desagüe situada en la base (y en su caso las de esfera, si están instaladas) esté cerrada (consulte la ficha de preinstalación que se adjunta al producto).

NOTA: la tubería que conecta el rebosadero con el desagüe debe permanecer siempre abierta (consulte la ficha de preinstalación).

► Compruebe que todas las boquillas de hidromasaje estén abiertas.

► Llene la spa hasta cubrir las boquillas más altas (respaldo).

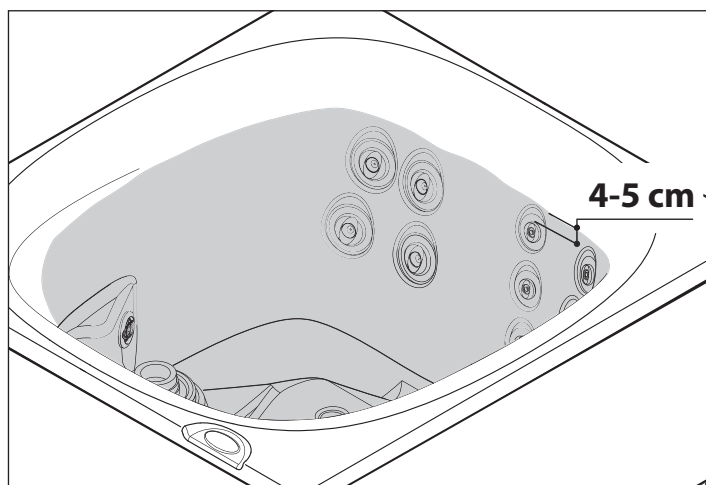

El llenado se hará con el sistema establecido previamente por el Cliente (vea ficha de preinstalación, cap. "Predisposiciones para la instalación").

Si se usa la manguera para regar el jardín, deje correr el agua durante un rato antes de llenar la spa: de esta forma se eliminará el agua estanca dentro del tubo y, con ella, las bacterias que pudieran haberse formado y que podrían provocar irritaciones.

► Accione el interruptor omnipolar situado en la línea de alimentación (vea el capítulo "Conexiones y seguridad eléctrica").

Notas:

- Durante el primer encendido se iluminan todas las cifras y los leds del panel de control; luego aparecen las siglas relativas a la versión del software, del firmware y el modelo del control configurado con los dip-switches. Al agotarse el tiempo, el sistema entra en modalidad de stand-by.

► Pulse el botón de prueba (TEST) del interruptor diferencial ubicado antes del equipo eléctrico al que se ha conectado la spa: si no salta, podría haberse averiado el interruptor o haberse producido alguna anomalía en la instalación eléctrica del edificio.

Corte la corriente y no utilice la spa hasta que se haya localizado y eliminado la causa del defecto.

► Compruebe el funcionamiento de la bomba de hidromasaje usando el botón  (cuando se pulsa por primera vez el botón, la bomba se activa).

► Compruebe el encendido y apagado del foco usando el botón .

► Compruebe que no haya pérdidas en las conexiones hidráulicas ni otros problemas.

► Desinfecte completamente la spa efectuando un tratamiento de "supercloración".

Para lo referente al mantenimiento de la calidad del agua y a las modalidades y advertencias de uso de los productos químicos, consulte la guía sobre el sistema Jacuzzi de tratamiento del agua y el catálogo correspondiente.

► Pasadas algunas horas, apague el interruptor omnipolar.

► Abra la válvula o válvulas de desagüe y vacíe completamente la spa.

► Si están previstos, vuelva a montar los paneles frontales y laterales.

ATENCIÓN



No utilice la spa durante la primera puesta en marcha, dada la elevada concentración de cloro en el agua durante esta fase. Vacíe inmediatamente la bañera. Consulte con las autoridades locales acerca de las normas que regulan el desagüe de aguas tratadas químicamente.

► Cierre la válvula o válvulas de desagüe y vuelva a llenar la spa con agua "fresca", siguiendo las instrucciones dadas previamente.

► Vuelva a encender el interruptor omnipolar y compruebe que la spa funcione correctamente.

► Compruebe y, si fuera necesario, modifique los ciclos de filtración del agua según cómo se piense utilizar la spa.

■ Instalación de los paneles frontales y laterales (si están previstos)

Teniendo en cuenta el modelo suministrado, consulte los dibujos y el texto correspondiente.



Los paneles de madera (--> Sasha mi) son SOLO para instalación en interiores.

►  **2, det.1)** Monte los distanciadores de goma en los pernos roscados (situados en la parte inferior de los puntales de soporte).

►  **2, det.2)** Arrime uno de los dos paneles dotados de perfiles angulares (A-B) al borde de la spa y compruebe que los orificios del estribo inferior coincidan con los pernos roscados.

►  **2, det.3-4)** Introduzca el borde del estribo superior en el perfil bajo el borde; luego arrime el panel a la bañera de manera que los pernos roscados se introduzcan en los orificios. **(det.5)** Fije de manera provisional el panel mediante las tuercas indicadas.

► Instale el otro panel de la misma manera.

► Siguiendo el mismo procedimiento, instale los paneles frontales (C e D); para facilitar su introducción, tire de los paneles A y B hacia el exterior, si es necesario. Por último, asegúrese de que los paneles queden alineados entre sí.



► Fije definitivamente los paneles, apretando a fondo las tuercas, hasta cerrar las posibles "fisuras" (verticales) entre el panel y el perfil angular.

Panel de control y funciones

ATENCIÓN

Modifique solo los parámetros indicados; no cambie la configuración de los demás parámetros.

 **5)** Todas las funciones de la spa se gestionan mediante el panel de control instalado en la bañera, al igual que la configuración/programación correspondiente.

NOTA: la pantalla incluye los botones "" y "" para aumentar o reducir los valores.



■ Regulación de la temperatura del agua



El calentamiento del agua se obtiene mediante un calentador eléctrico tubular. Se recomienda no configurar temperaturas de calentamiento del agua demasiado altas: como máximo de 40 °C (la temperatura aconsejada es de 35-36 °C).



NOTA: en la versión con calentador de 1,5 Kw si se activa la bomba, el calentador se apaga (el led correspondiente al símbolo  parpadea) y vuelve a encenderse cuando se apaga la bomba.

Temperatura de calentamiento del agua ("punto de consigna")

Para comprobar/modificar la temperatura de calentamiento del agua, proceda de la siguiente manera:

► Pulse los botones "" o "": en la pantalla aparecerá la temperatura memorizada actualmente.

► Mantenga pulsados los botones "" o "": para modificar el valor mostrado, entre un mínimo de 15 °C y un máximo de 40 °C

NOTA: pulse el botón "" para aumentar el valor o el botón "" para disminuirlo.

Cuando se apaga el equipo o se interrumpe la corriente eléctrica, en la memoria permanece el último punto de consigna fijado.

El funcionamiento del calentador se indica mediante el encendido con luz fija del led situado bajo el símbolo  .

► Para volver a visualizar la temperatura del agua de la bañera, basta no tocar ningún botón durante unos 5 segundos.

► En cuanto se supera el valor programado ("punto de consigna") de la temperatura del agua, el calentador se apaga y no se vuelve a encender hasta que la temperatura efectiva del agua descienda en unos 0,5 °C respecto al valor configurado.

NOTA: cuando está activada la función "Silence" (vea "Funciones de utilidad"), si la temperatura del agua desciende por debajo del valor del punto de consigna, el calentador no vuelve a encenderse automáticamente. Así pues, si fuese necesario modificar la temperatura, habrá que utilizar los botones del panel de control.

► Para garantizar la medición exacta de la temperatura del agua, la bomba se activa, durante 30 segundos y cada media hora aproximadamente (incluso si no se ha programado ciclos de filtración), dado que la sonda de temperatura está introducida en la tubería del calentador.

NOTA: si está activada la función "Silence" (vea "Funciones de utilidad"), la temperatura se mide sin poner en marcha la bomba.

ATENCIÓN



No utilice la spa si el agua tiene una temperatura mayor o igual a 40 °C.

Mantenimiento de la temperatura mínima del agua de la bañera y protección anti-congelación de las tuberías ("Smart Winter")

A intervalos regulares, el sistema mide la temperatura del agua de la bañera; si está por debajo del valor mínimo permitido (14 °C), el calentador y la bomba de filtración se activan automáticamente hasta que la temperatura ascienda por encima de dicho valor.

Se activa la bomba, que se apaga después de 1 minuto (durante este ciclo, el calentador se apaga, pero después se vuelve a encender).

► La activación de la bomba se efectúa a intervalos predefinidos, en función del valor de temperatura detectado:

- temperatura comprendida entre 12 y 14 °C:
cada dos horas

- temperatura comprendida entre 9 y 12 °C:
cada hora

- temperatura comprendida entre 6 y 9 °C:
cada 30 minutos

- temperatura menor o igual a 6 °C:
cada 15 minutos

NOTAS

- Si se detecta la necesidad de activar la protección anti-congelación durante un ciclo de filtración, este se interrumpirá momentáneamente y se reanudará al desactivarse la protección.

- Si se detecta la necesidad de activar la protección anti-congelación durante la función "Silence" (vea "Funciones de utilidad"), esta se interrumpirá momentáneamente para que la bomba pueda hacer circular el agua.

- Si, durante una función activada por el usuario, se da la necesidad de realizar un ciclo anti-congelación, éste se activará 15 minutos después del apagado de la función.

- Aun si la protección está activada, el foco puede activarse de todos modos.

■ Filtración del agua

Es necesario filtrar el agua para mantenerla clara y limpia, es decir "acogedora". La bomba hace pasar el agua a través de un filtro de cartuchos presente en el skimmer (véase el cap. "Mantenimiento del filtro de cartuchos"). Esta operación está activa durante todo el día según un ciclo (ciclo de filtración) que se repite cada 24 horas.

Información general

El ciclo de filtración consta de dos fases:

Inicio

la bomba se activa durante un minuto.



Continuación

Se activa el sistema de filtración durante el tiempo restante del ciclo.

Configuración de los ciclos de filtración

Para configurar el ciclo de filtración, siga estos pasos:

► Mantenga pulsado el botón  durante unos 5 segundos: la pantalla mostrará el mensaje **dx** (donde "x" indica la duración en horas).

► Pulse los botones "" o "": para introducir la duración deseada (entre un mínimo de 4 y un máximo de 12 horas).

NOTA: pulse el botón "**Up**" para aumentar el valor o el botón "**Down**" para disminuirlo.

► Pulsando de nuevo el botón  se confirma el valor elegido y se pasa a la programación del retraso de inicio con respecto a la hora "0" del ciclo (parámetro **sy**, donde "y" indica el número de horas).

led regulación temperatura
 led calentador
 led filtración
 led funcionamiento foco
 led funcionamiento bomba

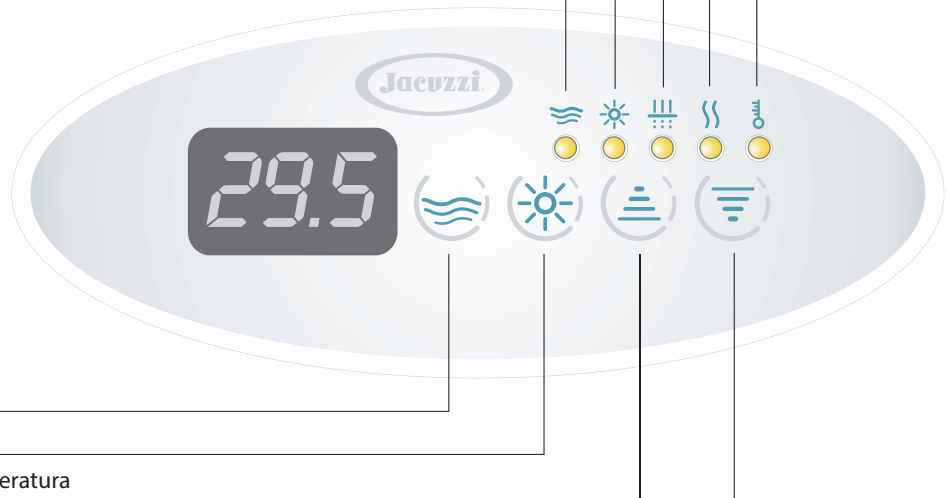

bomba
 foco
 visualización y regulación de temperatura
 parámetros de funciones

ATENCIÓN: la hora "0" es el instante en el que se conecta la tensión de la spa; o el instante en el que se memorizan los parámetros de programación de la filtración; si, por ejemplo, se ajusta como retraso de inicio del ciclo el número "4", significa que la filtración comenzará 4 horas después de memorizar dichos parámetros o 4 horas después de apagar y encender la spa.

► Fije el retraso de inicio (entre un mínimo de 0 y un máximo de 23) usando los botones "0" o "23" y confirme con el botón para memorizar los valores introducidos y salir de la modalidad de programación.

Con la función activa, se enciende el led del símbolo correspondiente (si parpadea, significa que el ciclo se ha suspendido; véase el capítulo correspondiente).

NOTA PARA LA FUNCIÓN "SILENCE": si se ha instalado un temporizador, o interruptor horario, para activar la función "Silence" (vea "Funciones de utilidad") asegúrese de que no se programe la filtración para las horas en las que está activada dicha función; en cualquier caso, la suma de las horas de filtración y de "silence" no debe superar las 24 horas al día.

NOTAS

Los valores fijados en fábrica son los siguientes:

- duración del ciclo: 4 horas
- retraso de inicio con respecto a la hora "0": 6 horas

Por lo tanto, si no se realiza ninguna programación, cada 24 horas se realizará en cualquier caso una filtración de 4 horas, con inicio igual al momento en el que se enciende la spa + 6 horas.

Si se interrumiese la corriente, los datos de la memoria se mantienen, pero la hora "0" pasa a ser la del instante en el que se resta-

blece el suministro de energía eléctrica. Por tanto, podría ser necesario apagar y volver a encender el interruptor situado antes de la spa, para "realinear" el retraso de inicio del ciclo con los parámetros memorizados.

Es posible modificar los parámetros de programación del ciclo de filtración en cualquier momento siguiendo el procedimiento descrito al inicio del capítulo.

Interrupción de los ciclos de filtración

► El ciclo de filtración se interrumpe por la activación de la bomba y/o del foco, pero se reanuda 10 minutos después del apagado de la función desde el punto en el que se había detenido. Esto significa que, si en el momento de la interrupción faltaba 1 hora para el final del ciclo, éste, una vez reanudado, proseguirá durante este tiempo y después se detendrá.

► El ciclo de filtración puede ser interrumpido por la protección anti-congelación (modalidad "Smart Winter") o a causa de una temperatura excesiva del agua; consulte los capítulos correspondientes.

Temperatura excesiva durante los ciclos de filtración

Si durante el ciclo de filtración la temperatura del agua supera el valor fijado en más de 1 °C ("punto de consigna", vea el cap. "Regulación de la temperatura de calentamiento del agua") y no disminuye en al menos 1 °C en las 3 horas siguientes, el ciclo se interrumpe hasta que la temperatura descienda en, al menos, 1 °C por debajo del valor fijado.

Incluso en condiciones de elevada temperatura del agua (a causa de una excesiva radiación solar, por ejemplo), se garantiza un tiempo mínimo de filtración.

ClearRay™

El sistema ClearRay™ utiliza la tecnología UV, que aprovecha la energía electromagnética generada por el Sol y, mediante un proceso natural, mejora la acción desinfectante de manera fiable y probada, reduciendo la necesidad de productos químicos para el tratamiento del agua.

- El funcionamiento del sistema ClearRay™ es automático y depende de la activación de la bomba de recirculación.

■ Activación del hidromasaje

- Pulse una vez el botón  para poner en marcha la bomba: se enciende el led correspondiente. Si se pulsa el botón por segunda vez, la bomba se detiene (led apagado).

NOTAS

Si se activa la bomba usando el botón, ésta se detiene automáticamente después de 20 minutos; (si el usuario no la apaga primero).

■ Foco sumergido (multicolor)



- Pulse el botón  para accionar el foco, situado en la pared de la bañera (se enciende el led correspondiente).

- El foco permanece activado durante 3 horas, pero se puede apagar volviendo a pulsar el botón antes mencionado (consulte el manual de uso para lo referente al funcionamiento de las distintas secuencias de colores).



Funciones de utilidad

■ Bloqueo del panel de control

Esta función impide utilizar el panel para modificar la temperatura del agua y la programación de los ciclos de filtración; de todos modos, permite accionar la bomba y el foco.

- Para activar esta función, pulse simultáneamente los botones  y  durante unos 5 segundos (en la pantalla parpadea el mensaje "LO").

- Si se pulsa uno de los botones cuyo uso no está permitido, la pantalla muestra durante brevemente el mensaje "LO".

- Para desactivar el bloqueo del panel de control, pulse la tecla  y, mientras parpadea el mensaje "LO", mantenga pulsada la tecla  durante unos 5 segundos.

NOTA: si se interrumpe la corriente eléctrica, el bloqueo del panel de control permanece activado de todos modos.

■ Función "Silence"

City Spa™ dispone de una función (llamada "Silence") que permite suspender el funcionamiento de la bomba de recirculación para

evitar ruidos durante las franjas horarias delicadas. Para poder utilizar esta función debe haberse instalado un temporizador, o interruptor horario (vea la ficha de preinstalación), cuyo contacto normalmente abierto debe estar conectado a la caja electrónica de la spa (vea el esquema eléctrico).

- Programe con el temporizador los periodos en los que se desea que no se active la bomba de recirculación (consulte la documentación incluida con el temporizador).

- De todos modos, se puede activar el hidromasaje y/o el calentador, aunque esté activada la función "Silence".

ATENCIÓN: al borne de la caja electrónica debe conectarse únicamente un contacto normalmente abierto (no cerrado).

Programa la función "Silence" de manera que no coincida con el ciclo de filtración (en cualquier caso, la suma de las horas de filtración y de "silence" no debe superar las 24 horas al día).

NOTAS

No programe periodos demasiado largos que puedan deshabilitar el ciclo de filtración: la circulación del agua a través del filtro debe estar siempre garantizada.

La función "Silence" desactiva todas las funciones en curso, excepto la protección anti-hielo ("smart winter").

Condiciones de funcionamiento anómalo - indicación de alarmas -

La presencia de una alarma se indica en la pantalla, que muestra el código correspondiente al tipo de indicación. Si el estado de alarma persiste, se seguirá mostrando el código.

- **Indicación en pantalla**
- posible solución

- **"LL"**
el sensor de nivel detecta un nivel de agua insuficiente. La pantalla muestra el mensaje "LL" y parpadea el foco.

No se pueden activar las funciones.

- Reponga el nivel de agua (4-5 centímetros por encima de las boquillas más altas).

- **"HI"** Temperatura del agua demasiado alta.

NO ENTRE EN EL AGUA

La temperatura del agua en la bañera ha alcanzado o superado los 44 °C; no se puede activar ninguna función.

- Si está puesta, quite la cubierta de la spa.

- Si el excesivo aumento de temperatura se debe a la exposición a la luz solar, añada agua fría a la spa.

Cuando la temperatura descienda por debajo de 43 °C, la spa debería activarse automáticamente. Si no fuese así, corte la corriente y póngase en contacto con un Centro de Asistencia autorizado de Jacuzzi®.

- **"Fr"** Temperatura del agua demasiado baja.

La temperatura del agua en la bañera ha descendido por debajo de los 9 °C. Aun así, todas las funciones permanecen activas.

- Active el calentador.
Cuando la temperatura supera los 10 °C desaparece el mensaje de error.

► "rPF" Sonda de temperatura defectuosa.

NO ENTRE EN EL AGUA

No se puede activar ninguna función.

- Compruebe el funcionamiento de la sonda de temperatura o sustitúyala.

dado que un largo periodo sin efectuar el tratamiento del agua perjudica la spa.

ATENCIÓN



Antes de vaciar la bañera, asegúrese de que los valores de los aditivos químicos presentes en el agua no sean muy distintos de los consentidos.

En caso de dudas contacte con las autoridades locales.

NO VACÍE EL AGUA EN UNA FOSA SÉPTICA.

ADVERTENCIAS

Compruebe que todos los usuarios sepan cómo utilizar la spa de una manera segura.

Debe tenerse en cuenta que la frecuencia con que se debe comprobar la calidad del agua depende de la frecuencia de uso de la spa.

Compruebe que las sustancias químicas son las idóneas para el uso en las spas y no para piscinas, puesto que el tratamiento del agua en piscinas y spas es diferente.

ATENCIÓN



Solo las cubiertas "portantes" están concebidas para soportar pesos (MÁX. 200 kg), pero no deben someterse a esfuerzos repentinos y violentos (saltos, etc.).

No camine ni se siente o acueste sobre los demás tipos de cubierta (no portantes); no deposite objetos sobre ellas.

Para evitar caídas accidentales en la spa, se recomienda instalar el sistema de cierre con llave suministrado con la cubierta térmica (🔑 4).

ATENCIÓN



Lea y siga todas las instrucciones relacionadas con el uso y la conservación de los productos químicos, ciñéndose escrupulosamente a las indicaciones del fabricante presentadas en los envases.

No efectúe nunca la limpieza del filtro con la bomba en marcha. Antes apague el interruptor general.

No ponga nunca en marcha la bomba y el calentador si el nivel de agua no supera el de las boquillas de hidromasaje más altas:

Apague siempre el interruptor general cuando la spa está vacía.

Compruebe periódicamente, mediante el botón TEST, la eficiencia del interruptor diferencial instalado antes de la spa.

Conviene vaciar la spa con regularidad (aproximadamente cada 4-8 semanas), para asegurar el cambio del agua y limpiar la bañera si es necesario.

También en caso de largas ausencias se aconseja vaciar la spa,

BÚSQUEDA DE AVERÍAS

(consulte también el cap. "Condiciones de funcionamiento anómalo")

PROBLEMA	CAUSA PROBABLE	REMEDIO
Agua sucia	Filtro obstruido o bloqueado	Limpiar o sustituir el filtro
	Tratamiento del agua insuficiente Alto contenido de material sólido en el agua	Vea el cap. "Tratamiento del agua"
	Mantenimiento incorrecto	Ver las instrucciones correspondientes a mantenimiento
Consumo excesivo de agua	Pérdida en la línea de impulsión, de desagüe, en las conexiones	Repare la pérdida
	Evaporación excesiva y/o rebosamientos de agua	Usar la cubierta de la spa fije una temperatura del agua más baja
Bajo flujo de agua desde las boquillas de hidromasaje	Nivel de agua bajo	Llene hasta cubrir las boquillas más altas
	Filtro obstruido o bloqueado	Limpiar o sustituir el filtro
	Chorros orientables parcialmente cerrados	Abrir los chorros
	Tubos de aspiración o de desagüe parcialmente obstruidos	*
	Juntas de la bomba deterioradas o dañadas	*
	Tensión muy baja	Llamar a un electricista o a la compañía encargada del suministro eléctrico
No hay flujo de agua	No hay corriente	Ponga los interruptores generales en ON
	Bomba apagada	Pulse el botón 
	Motor no conectado	Compruebe las conexiones del motor
	Interruptor general no activado	Volver a activar el interruptor.
	Interruptor diferencial saltado	Volver a pulsar el interruptor
	Bomba o motor estropeado	*
	Bomba y motor ruidosos	Filtros obstruidos
Pérdidas de aire en la aspiración		Localizar y arreglar las pérdidas
Nivel de agua bajo		Añadir agua hasta el nivel normal

Cojinetes del motor deteriorados o defectuosos	*
El rodete roza el cuerpo de la bomba	*
Cuerpos sólidos dentro de la bomba	*

Pérdidas de agua en el árbol de la bomba (junta giratoria entre la bomba y el motor)

Sello mecánico de la bomba desgastado o defectuoso	*
--	---

El motor no arranca

Falta corriente	Encender el interruptor general
El interruptor general ha saltado	Accione el interruptor
Tensión muy baja	Llame a un electricista o a la empresa de suministro eléctrico
El interruptor diferencial ha saltado	Vuelva a activar el diferencial
Conexiones incorrectas o defectuosas	*
Árbol y rodete bloqueados	*
Bobinas del motor fundidas	*
Contacto defectuoso en el arranque del motor	*
Nivel de agua demasiado bajo (la pantalla muestra "LL" y parpadea el foco)	Añada agua hasta el nivel indicado en el cap. "Comprobaciones de funcionamiento"

El motor se detiene

La función ha acabado	Pulsar de nuevo el botón correspondiente en la pantalla 
Sobrecarga	Dejando que se enfríe el motor, el problema debería desaparecer. Si perdura, ver *
Cables de alimentación no adecuados	Consultar con un electricista
Nivel de agua demasiado bajo (la pantalla muestra "LL" y parpadea el foco)	Añada agua hasta el nivel indicado en el cap. "Comprobaciones de funcionamiento"
Se ha activado la función "Silence"	Vea el cap. "Funciones de utilidad - función Silence"

* : La competencia necesaria para esta clase de reparaciones exige la intervención de personal cualificado.

Diríjase a un distribuidor Jacuzzi® o a un centro de asistencia autorizado.

Es responsabilidad del instalador/propietario comprobar las disposiciones locales específicas antes de la instalación y ajustarse a ellas. Jacuzzi Europe S.p.A. no ofrece garantía alguna al respecto ni se responsabiliza de la conformidad de la instalación efectuada.

■ УСТАНОВКА

ВНИМАНИЕ



Описанные в данном руководстве операции могут выполняться только специализированным и уполномоченным персоналом.

Предрасположения для установки

Смотрите схему предварительной установки, прилагаемую к продукции, для подготовки гидравлических и электрических соединений и/или проверки исполнения.

► Проверить предрасположение:

- системы наполнения sра;

- соединений со сливным колодцем;

- установки смягчителя воды (перед минибассейном), в случае если вода имеет значительный уровень жёсткости;

- таймер, или выключатель с таймером, при намерении использования функции "silence" (см. главу "Сервисные функции", пар. Функция "silence");

- подсоединения электрической коробки к электрической системе помещения (разъединительный общий выключатель должен быть предусмотрен в надёжном и доступном для пользователей месте; также см. главу "Соединения и электрическая безопасность").

► В случае **внешней установки**, рекомендуется реализовать дренаж каналов электрических кабелей, для предотвращения застоя воды.

► В случае **внутренней установки** необходимо учитывать, что испарение воды (в большей степени, при повышенных температурах) может привести к очень высоким уровням влажности, несмотря на использование теплозащитной кровли. Естественная или принудительная вентиляция способствует индивидуальной комфортности и уменьшению ущерба для помещения.

Компания Jacuzzi Europe не несёт ответственность за ущерб, вызванный повышенной влажностью.



Если установка осуществляется внутри, рекомендуется предусмотреть под опорной зоной sра систему дренажа, подсоединённую к главному сливу. В связи со значительным количеством воды в sра, это является полезной мерой предосторожности в случае случайного выливания воды.

Инструкции по установке

ВНИМАТЕЛЬНО ОЗНАКОМИТЬСЯ С ИНСТРУКЦИЯМИ ПЕРЕД УСТАНОВКОЙ.

■ Общие предупреждения

Sра (минибассейн) тщательно упаковывается в специальную деревянную клетку, гарантирующую защиту в ходе транспортировки. Компания Jacuzzi Europe S.p.A. не несёт ответственность за ущерб, нанесённый в ходе транспортировки или промежуточного хранения. Незамедлительно после получения sра важно проверить целостность упаковки и при необходимости незамедлительно предъявить претензии грузоперевозчику.

► (🔧 1) Освободите sра от упаковки и панелей, при их наличии (🔧 2-2а).

► Внимательно осмотреть sра перед установкой и проверить правильное положение муфт, труб и хомутов (*проверить, что они не ослаблены*).

► Выбор места установки должен осуществляться с учётом возможных препятствий движению (двери, лестницы и т.д.)

► (🔧 1) Для всех операций по транспортировке использовать исключительно поддоны, на которые опирается sра, в то время как для позиционирования поддерживать исключительно при использовании ремней соответствующей грузоподъёмности, вставляемых в направляющие и в скобы, имеющиеся в основании sра; после окончательного позиционирования эти скобы должны сниматься и храниться для возможного будущего перемещения.

В случае невозможного использования транспортных ремней можно перемещать sра, поддерживая её за угловые распорки.

ПРИМЕЧАНИЕ: данный тип перемещения осуществляется с максимальной осторожностью, в любом случае, клиент или представляющее его лицо, должен нести ответственность.

Компания Jacuzzi Europe S.p.A. не несёт ответственность за ущерб, вызванный несоответствующими перемещениями.

► В любом случае, при всех операциях транспортировки и позиционирования поддерживать sра исключительно посредством ремней или за крайний борт и **НИКОГДА** за гидравлические трубы, всегда используя **защитные перчатки**.

■ Позиционирование sра

Расположить sра на соответствующую для нагрузки поверхность (см. соответствующую схему предварительной установки).



Продолжительное нахождение под воздействием солнечных лучей может привести к повреждению материала, из которого реализована обшивка sра, в связи с её способностью поглощения тепла (в особенности, тёмные цвета).

Когда sра не используется, не оставлять её под воздействием солнечных лучей без

соответствующей защиты (теплозащитная кровля, навес и т.д.). На возможные повреждения, вызванные несоблюдением данных предупреждений, гарантия не распространяется.

■ Гидравлические соединения

Смотрите схему предварительной установки в отношении следующих соединений:

- слив

ПРИМЕЧАНИЕ: можно снизить время опустошения сра, подсоединяя соответствующим образом сливную трубу, согласно схеме предварительной установки.

- перелив

ПРИМЕЧАНИЕ: данное соединение **обязательно в случае внутренних установок.**

► Выполнить соединение с гидравлической сетью для заполнения сра (согласно норматива EN 1717).

► Установить систему закрытия на ключ кровли (🔑 4).

Соединения и электрическая безопасность

■ Общие предупреждения

Задачей монтажника является выбор проводников с номинальными характеристиками и сечением, соответствующими специфическому поглощению тока сра (см.схему предварительной установки).

Проводка кабеля, выбор материалов и наиболее пригодные решения установки обуславливаются профессиональностью и опытом монтажника; он несёт ответственность за гарантию и сертификацию выполненной установки.

► Произвести соединение на клеммной колодке, согласно указаний соответствующих схем (🔧 3, 3а)

ПРИМЕЧАНИЕ: если питание осуществляется от двойной линии (380-415V 2N), перед выполнением подключения необходимо удалить указанные перемычки, расположенные рядом с клеммной колодкой питания.

► Для гарантии класса защиты против струй воды, предусмотренного нормативами, был монтирован кабельный зажим, для облегчения соединения с электрической сетью.

► Монтажник должен подсоединить проводник "фазы" к специальной клемме, а проводник "нейтраль" к специальной клемме N (соблюдая указанный порядок), в то время как проводник "земля" к клемме, указанной символом \perp , обращая внимание на предотвращение повреждения компонентов, монтированных внутри. При завершённой установке должен быть герметически закрыт кабельный зажим и крышка коробки.

JACUZZI EUROPE S.p.A. не несёт ответственность в случае если:

Установка осуществляется неквалифицированным и/или не имеющим разрешение на сертификацию выполненной работы персоналом.

Не соблюдаются нормы и положения закона, соответствующие электрооборудованию помещений, действующие в стране монтажа оборудования.

Не соблюдаются правила установки и технического обслуживания, приведённые в данном руководстве.

Для установки используются непригодные и/или несертифицированные материалы.

Сра устанавливаются в нарушение указанных выше положений.

Выполняются неправильные операции, снижающие класс защиты электрооборудования от струй воды, или изменяющие защиту от поражения электрическим током при прямых и не-прямых контактах, или приводящие к аномальным условиям изоляции, утечкам тока или перегреву.

Изменяются компоненты или части оборудования по отношению к их состоянию при поставке, обеспечивая снятие ответственности с Изготовителя.

Ремонт оборудования осуществляется неавторизованным персоналом, или при использовании неоригинальных запасных частей Jacuzzi Europe S.p.A.

Контроль функционирования Первый запуск

► Снять теплозащитную кровлю сра, а также передние и боковые панели, при наличии (см.соответствующую главу).

► Проверить наличие соответствующего патрона фильтра внутри соответствующей коробки, а также соответствующий монтаж различных компонентов (См.главу "Техническое обслуживание патронного фильтра").

► Проверить, что сливной клапан, установленный на основании (а также шаровые, при их установке) закрыт (см.схему предварительной установки, прилагаемую к продукции).

ПРИМЕЧАНИЕ: труба, соединяющая перелив со сливом, должна оставаться всегда открытой (см.схему предварительной установки).

► Проверить, что все гидромассажные форсунки открыты.

► Заполнить сра таким образом, чтобы были покрыты са-мые верхние форсунки (спинка).

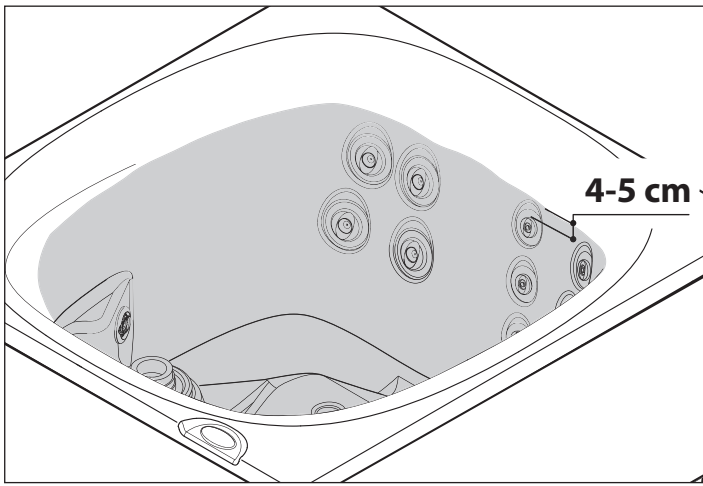

Наполнение осуществляется посредством системы, предварительно решаемой Клиентом (см.схему предварительной установки, гл. "Предрасположение для установки").

Если используется шланг для полива сада, пропустить воду некоторое количество времени перед заполнением сра: таким образом, будет удалена застоявшаяся внутри трубы вода, а с ней и имеющиеся бактерии, которые могут вызвать раздражения.

▶ Включить всеполюсный выключатель, расположенный на линии питания (см.главу "Соединения и электрическая безопасность").

Примечания:

- При первом включении, все цифры и светодиоды панели управления загораются; затем отображаются обозначения, соответствующие версии программного обеспечения, аппаратных средств и модели системы контроля, установленной посредством выключателей (dip-switch). При завершении определенного промежутка времени система входит в резервный режим.

▶ Нажать испытательную кнопку (TEST) дифференциально-выключателя, расположенного перед электрической системой, к которой была подсоединена сра: если не срабатывает, может быть неисправен выключатель, или имеет место неисправность электрической системы помещения.

Отключить ток и не использовать сра пока причина неисправности не будет выявлена и устранена.

▶ Проверить функционирование гидромассажного насоса путём нажатия на клавишу (при первом нажатии клавиши, насос подключается, при втором нажатии отключается).

▶ Проверить включение и выключение светильника путём нажатия на клавишу .

▶ Проверить отсутствие утечек из гидравлических соединений или другие проблемы.

▶ Полностью дезинфицировать сра, осуществляя обработку "суперхлорированием".

В отношении того, что касается поддержания качества воды, способа применения и предупрежде-

ний в отношении использования химических веществ, смотрите руководство системы Jacuzzi по обработке воды, а также соответствующий каталог.

▶ Спустя несколько часов выключить всеполюсный выключатель.

▶ Открыть сливной клапан/ы и полностью слить сра.

▶ При наличии, вновь монтировать передние и боковые панели.

ВНИМАНИЕ

Не использовать сра в течение первого запуска в связи с высокой концентрацией хлора в воде в течение этой фазы. Незамедлительно слить ванну. Свяжитесь с местными властями в отношении правил, регулирующих слив химически обработанной воды.

▶ Закрыть сливной клапан/ы и вновь наполнить сра "свежей" водой, согласно указанного ранее порядка.

▶ Вновь включить всеполюсный выключатель и проверить правильное функционирование сра.

▶ Проверить и при необходимости изменить циклы фильтрации воды в зависимости от предусмотренного использования сра.

■ Установка передних и боковых панелей (где предусмотрены)

В зависимости от модели, смотрите рисунки и соответствующий текст.

Деревянные панели из (--> Sasha mi) предусмотрены ТОЛЬКО для внутренней установки.

▶ **2, дет.1** Вставить резиновые распорки на резьбовые штыри (имеющиеся в нижней части опорных распорок).

▶ **2, дет.2** Приблизить одну из двух панелей, оснащённых уголками (А-В), к борту сра и проверить, что петли на нижнем кронштейне совпадают с резьбовыми стержнями.

▶ **2, дет.3-4** Вставить край верхнего кронштейна вовнутрь профиля под бортом; затем приблизить панель к ванной, таким образом, чтобы резьбовые стержни проходили вовнутрь петель. **(дет.5)** Закрепить временно панель посредством указанных гаек.

▶ Установить таким же образом другую панель.



▶ Выполняя тот же порядок действий, установить передние панели (С и D); для облегчения вставки потянуть наружу панели А и В. Убедиться, что панели выровнены.

▶ Закрепить окончательным образом панели, затягивая до упора гайки, до закрытия возможных "зазоров" (вертикальных) между панелью и уголком.

ВНИМАНИЕ

Изменять только указанные параметры; не изменять конфигурацию других параметров.

 5) Все функции *sra* управляются посредством панели управления, расположенной на борте ванной, также как и соответствующие установки/программирования.

ПРИМЕЧАНИЕ: Дисплей оснащен клавишами “” и “” для увеличения или уменьшения значений.



■ Регулировка температуры воды



Нагрев воды обеспечивается посредством трубчатого электронагревателя. Рекомендуется не устанавливать чрезмерные температуры нагрева воды, превышающие 40°C (рекомендуемая температура составляет 35-36°C).



ПРИМЕЧАНИЕ: На модели с нагревателем 1,5 кВт, в случае подключения насоса, нагреватель выключается (светодиод, соответствующий символу , мигает) и вновь подключается после выключения самого насоса.

Температура нагрева воды (“заданное значение”).

Для контроля/изменения температуры нагрева воды, действовать следующим образом:

► Нажать клавиши “” или “”: на дисплее появится сохраненная в данный момент температура.

► Удерживать клавиши “” или “” для изменения отображаемого значения, от минимума 15 °C до максимума 40 °C

ПРИМЕЧАНИЕ: нажать клавишу “” для увеличения значения, или клавишу “” для уменьшения.

При выключении системы, или при отсутствии электрического тока, в памяти остаётся последнее установленное заданное значение. Функционирование нагревателя указывается включением фиксированного светодиода, расположенного под символом .

► Для повторного отображения температуры воды в ванной, достаточно не касаться какой-либо клавиши на протяжении приблизительно 5 секунд.

► Как только запрограммированное значение (“заданное значение”) температуры воды превышает, нагреватель деактивируется и не подключается вновь, пока действительная температура воды не опустится приблизительно на 0,5 °C по отношению к установленному значению.

ПРИМЕЧАНИЕ: в случае активации функции “Silence” (см. “Сервисные функции”), если температура воды опускается ниже “заданного значения”, нагреватель не подключается автоматически. В случае необходимости изменения температуры, необходимо нажать на клавиши панели управления.

► Для гарантии точного измерения температуры воды, насос запускается приблизительно каждые полчаса и на 30”

(даже если не были установлены циклы фильтрации), так как температурный датчик установлен в трубу нагревателя.

ПРИМЕЧАНИЕ: в случае активации функции “Silence” (см. “Сервисные функции”), измерение температура осуществляется, не запуская насос.

ВНИМАНИЕ



Не использовать *sra* при температуре воды, превышающей или равной 40 °C.

Поддержание минимальной температуры воды в ванной и противозамораживающая защита труб (“Smart Winter”)

При регулярных промежутках времени система считывает действительную температуру воды в ванной; в случае если значение менее минимального допустимого (14 °C), нагреватель и насос активируются автоматически, пока температура не поднимется выше данного значения.

Активируется насос, который выключается спустя 1 минуту (в течение этого цикла нагреватель выключен, но активируется в последующем).

► Активация насоса осуществляется при установленных интервалах, в зависимости от выявленного значения температуры:

- температура от 12 до 14 °C:

каждые 2 часа

- температура от 9 до 12 °C:

каждый час

- температура от 6 до 9 °C:

каждые 30 минут

- температура менее или равная 6 °C:

каждые 15 минут

ПРИМЕЧАНИЕ

- В случае выявления необходимости активации защиты от замерзания в ходе цикла фильтрации, он временно приостанавливается, для возобновления работы при его завершении.

- В случае выявления необходимости активации защиты от замерзания в ходе функции “Silence” (см. “Сервисные функции”), она временно приостанавливается для предоставления возможности насосу циркулировать воду.

- Если в течение функции, активированной пользователем, существует необходимость выполнения противозамораживающего цикла, он активируется спустя 15 минут после выключения функции.

- При активации данной защиты, светильник, в любом случае, может быть всегда активирован.

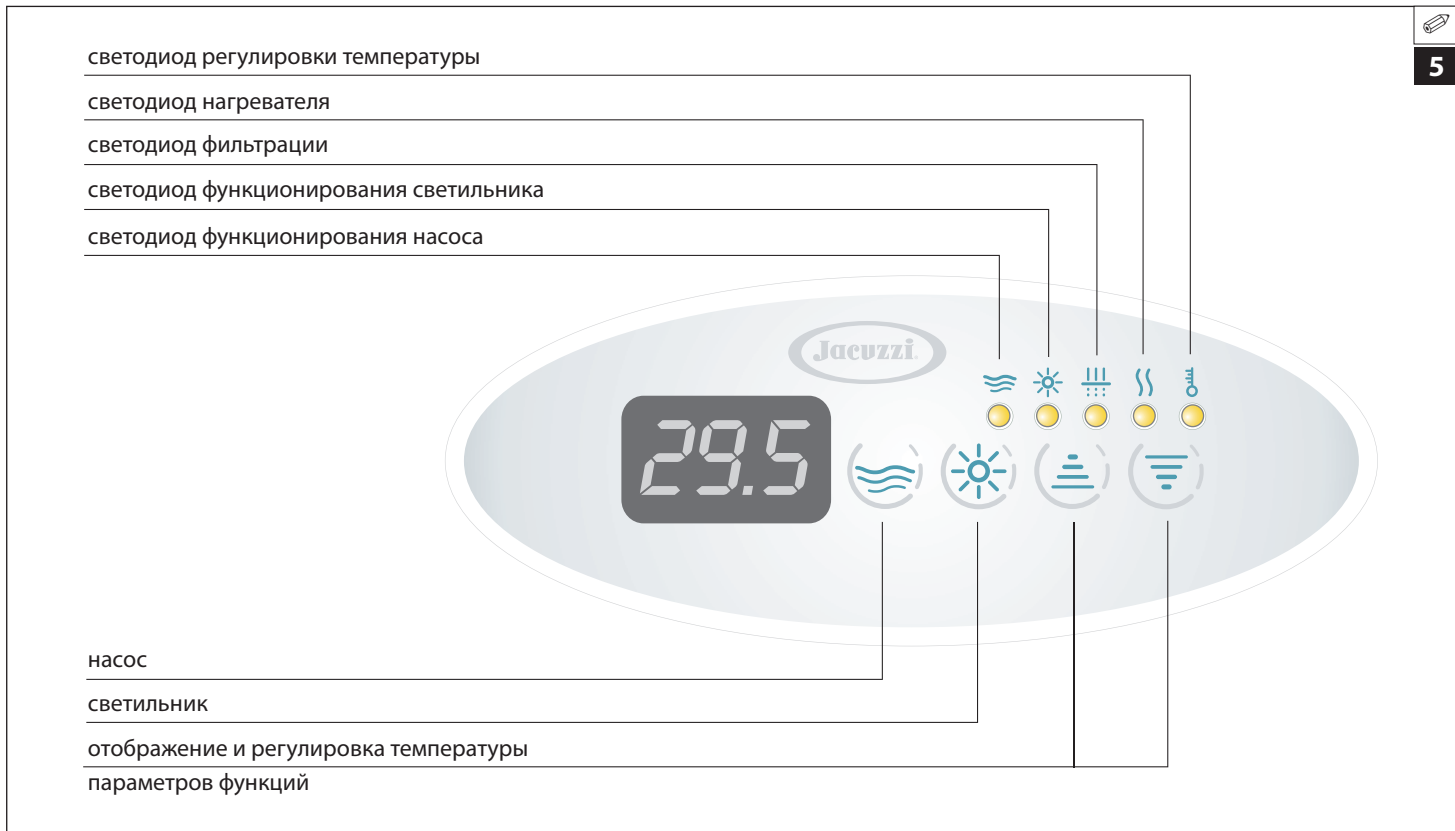

■ Фильтрация воды

Фильтрация воды необходима для поддержания её чистой и прозрачной, то есть "приятной". Насос обеспечивает прохождение воды через патронный фильтр, установленный в скиммере (см. главу. "Техническое обслуживание патронного фильтра"); данная операция активирована в течение дня в соответствии с циклом (цикл фильтрации), который повторяется каждые 24 часа.

Общая информация

Цикл фильтрации состоит из 2 фаз:

Начало

насос активируется на 1 минуту.

Продолжение

Подключается система фильтрации на протяжении оставшегося времени цикла.

Установка циклов фильтрации

Для установки цикла фильтрации действовать следующим образом:

► Нажать клавишу ☼ на протяжении приблизительно 5 секунд: на дисплее будет отображена надпись **dx** (где "x" указывает продолжительность в часах).

► Нажать на клавиши "☼" или "☼" для ввода желаемой длительности цикла (от минимума 4 до максимума 12 часов).

ПРИМЕЧАНИЕ: нажать клавишу "Up" для увеличения значения, или клавишу "Down" для уменьшения.

► Вновь нажимая клавишу ☼, подтверждается выбранное значение и обеспечивается переход к программированию задержки начала по отношению к "0" цикла (параметр **sy**, где "y" указывает количество часов).

ВНИМАНИЕ: время "0" - момент, в который подается напряжение на spa; или в момент, когда сохраняются в памяти параметры программирования фильтрации; если, например, устанавливается в качестве задержки начала цикла цифра "4", это обозначает, что фильтрация будет подключена спустя 4 часа после сохранения в памяти данных параметров или спустя 4 часа после выключения и повторного включения spa.

► Установить задержку начала (от минимума 0 до максимума 23) посредством клавиш "☼" или "☼", подтвердить посредством клавиши ☼ для сохранения введенных значений и выйти из режима программирования.

При активированной функции включается светодиод соответствующего символа (если он мигает, это обозначает, что цикл был прерван; см. соответствующую главу).

ПРИМЕЧАНИЕ ДЛЯ ФУНКЦИИ "SILENCE": в случае установки таймера или выключателя с таймером, для активации функции "Silence" (см. "Сервисные функции"), убедиться, что фильтрация не запрограммирована в часы активации данной функции; в любом случае, сумма часов фильтрации и "silence" не должна превышать 24 часа в сутки.

ПРИМЕЧАНИЕ

Значениями, устанавливаемыми на заводе, являются следующие:

- продолжительность цикла: 4 часа.

- задержка начала по отношению к времени "0": 6 часов.

Поэтому, не выполняя какого-либо программирования,

каждые 24 часа осуществляется фильтрация 4 часа, с началом в момент включения spa + 6 часов.

При отсутствии электрического тока данные памяти сохраняются, но время "0" становится моментом, в который возобновляется подача электроэнергии; поэтому может быть необходимо выключить и вновь включить общий выключатель перед spa, для "выравнивания" задержки начала цикла с параметрами, сохранёнными в памяти.

Можно изменять установочные параметры цикла фильтрации в любой момент, выполняя процедуру, описанную в начале главы.

Прекращение циклов фильтрации

► Цикл фильтрации прекращается при активации насоса и/или светильника, но возобновляется спустя 10 минут после выключения функции, в точке, где он был остановлен; это означает, что если в момент прерывания оставался 1 час до завершения цикла, он после восстановления, будет продолжен на это время, а затем остановится.

► Цикл фильтрации может быть прекращён противозамораживающей защитой (режим "Smart Winter"), или в связи с избыточной температурой воды; см.соответствующие главы.

Избыточная температура в течение циклов фильтрации

Если в течение цикла фильтрации температура воды превышает установленное значение более чем на 1 °C ("заданное значение", см.главу. "Регулировка температуры нагрева воды") и не уменьшается, по меньшей мере, на 1 °C в последующие 3 часа, цикл прекращается пока температура не опустится, по меньшей мере, на 1 °C по отношению к установленному значению.

Даже при условиях повышенной температуры воды (например, по причине чрезмерного солнечного излучения), в любом случае, гарантируется минимальное время фильтрации.

ClearRay™

Система ClearRay™ применяет технологию УФ, которая используетэлектромагнитнуюэнергию,генерированнуюсолнцем, и через естественный процесс улучшает дезинфицирующее воздействие надежным и испытанным образом, снижая потребление химических средств для обработки воды.

► Функционирование системы ClearRay™ является автоматическим и зависит от подключения рециркуляционного насоса.

■ Активация гидромассажа

► Нажать один раз клавишу  для подключения насоса: включается соответствующий светодиод. Нажимая кнопку второй раз, насос останавливается (светодиод выключен).

ПРИМЕЧАНИЕ

Если посредством кнопки активируется насос, он останавливается автоматически спустя 20 минут; (если не выключается предварительно пользователем).

■ Подводный светильник (многоцветный)



► Нажать клавишу  для включения светильника, расположенного на стенке ванной (включается соответствующий светодиод).

► Светильник остаётся включённым на протяжении 3 часов, но может выключаться и раньше, вновь нажимая указанную клавишу (см.руководство по эксплуатации в отношении функционирования различных последовательностей цвета).



Сервисные функции

■ Блокировка панели управления

Данная функция предупреждает использование панели в целях изменения температуры воды и программирования циклов фильтрации; тем не менее, можно подключить насос и светильник.

► Для активации данной функции одновременно нажать клавиши  и  на 5 секунд (на дисплее мигает надпись "LO").

► В случае нажатия на какую-либо клавишу, использование которой запрещено, на дисплее кратковременно отображаться надпись «LO».

► Для дезактивации блокировки панели управления, нажать клавишу  и во время мигания надписи "LO" удерживать клавишу  на протяжении приблизительно 5 секунд.

ПРИМЕЧАНИЕ: в случае отключения электроэнергии, блокировка панели управления останется активированной.

■ Функция "Silence"

City Spa™ оснащена функцией (называемой "Silence"), которая позволяет приостановить работу рециркуляционного насоса таким образом, чтобы предупредить шум в течение некоторых часовых промежутков. Для возможности использования данной функции должен быть предусмотрен таймер или выключатель с таймером (см.схему предварительной установки), нормально разомкнутый контакт которого должен подсоединяться к электронной коробке spa (см.электрическую схему).

► Посредством таймера запрограммировать периоды, в течение которых необходимо, чтобы рециркуляционный насос не был активирован (см.документацию, прилагаемую к таймеру).

► В любом случае, можно активировать гидромассаж и/или нагреватель, даже если функция "Silence" активирована.

ВНИМАНИЕ: к зажиму, предусмотренному на электронной коробке, должен подсоединяться только нормально разомкнутый контакт (не замкнутый).

Запрограммировать функцию "Silence" таким образом, чтобы она не совпадала с циклом фильтрации (влю-

бом случае, сумма часов фильтрации и "silence" не должна превышать 24 часов в день).

ПРИМЕЧАНИЯ

Не программировать слишком длительные периоды, которые могут исключить цикл фильтрации: циркуляция воды через фильтр должна быть всегда гарантирована.

Функция "Silence" деактивирует все другие текущие функции, за исключением защиты против замерзания ("smart winter").

Условия аномального функционирования - Аварийная сигнализация -

Наличие аварийного сигнала указывается на дисплее, с приведением кода, соответствующего типу неисправности. Если условие аварийного сигнала остаётся, код продолжает отображаться.

► Сигнализация на дисплее
- возможное решение

► "LL"
уровневым датчиком определяется недостаточный уровень воды. На дисплее появляется надпись "LL", а светильник мигает. Невозможно активировать функции.
- Восстановить уровень воды (4-5 сантиметров над самыми верхними форсунками).

► "HI" Слишком высокая температура воды.

НЕ ВХОДИТЬ В ВОДУ

Температура воды в ванной достигла или превысила 44 °C; невозможно активировать какую-либо функцию.

- При наличии, снять кровлю сра.
- Если чрезмерное повышение температуры вызвано солнечным излучением, добавить холодную воду в сра.
Когда температура опускается ниже 43 °C, сра должна активироваться автоматически; если это не происходит, отключить ток и связаться с авторизованным центром технического обслуживания Jacuzzi®.

► "Fr" Слишком низкая температура воды.
Температура воды в ванне опустилась ниже 9 °C. В любом случае, все функции остаются активными.
- Подключить нагреватель.
Когда температура превышает 10 °C, сообщение об ошибке пропадает.

► "rPF" Неисправный датчик температуры.

НЕ ВХОДИТЬ В ВОДУ

Невозможно активировать какую-либо функцию.
- Проверить функционирование температурного датчика или заменить его.

ПРЕДУПРЕЖДЕНИЯ

Убедиться, что все пользователи знают о том, как правильно пользоваться сра.

Необходимо учитывать, что периодичность проверки качества воды зависит от интенсивности использования сра.

Убедиться, что химические средства пригодны для использования в сра (минибассейнах), а не для бассейнов: обработка воды в бассейнах и минибассейнах отличается.



ВНИМАНИЕ

Только "несущие" кровли предназначены для выдерживания веса (МАКС. 200 кг), но не должны подвергаться неожиданным и сильным нагрузкам (прыжки и т.д.). Не сидеть, ходить или лежать на других типах кровель (не несущих); не располагать предметы.

Для предотвращения случайных падений в сра, рекомендуется устанавливать систему закрытия на ключ, предоставляемую в принадлежностях с теплозащитной кровлей (4).



ВНИМАНИЕ

Ознакомиться и выполнять все инструкции, соответствующие эксплуатации и порядку хранения химических средств, тщательно выполняя указания изготовителя, приведённые на упаковке.

Запрещается выполнять очистку фильтра при работающем насосе. Сначала выключить общий выключатель.

Не запускать насос и нагреватель, если уровень воды не превышает уровень самых верхних гидромассажных форсунок.

Всегда выключать общий выключатель, когда сра пуста.

Периодически проверять посредством кнопки ТЕСТ эффективность дифференциального выключателя, установленного перед минибассейном.

Хорошим правилом является периодический слив сра (приблизительно каждые 4-8 недель), таким образом, чтобы обеспечить обмен воды и необходимую очистку ванны.

Также в случае длительного отсутствия рекомендуется сливать сра, так как продолжительные периоды без обработки воды являются губительными для сра.



ВНИМАНИЕ

Перед сливом убедиться, что параметры химических добавок, имеющихся в воде, не превышают допустимые пределы. В случае сомнений, связаться с местными органами. НЕ СЛИВАТЬ ВОДУ В СЕПТИЧЕСКИЙ КОЛОДЕЦ.

ПОИСК НЕИСПРАВНОСТЕЙ

(также см. главу. "Условия аномального функционирования")

ПРОБЛЕМА	ВОЗМОЖНАЯ ПРИЧИНА	МЕРА
Грязная вода	Фильтр засорен или заблокирован	Очистить или заменить фильтр
	Недостаточная обработка воды Высокое содержание твёрдого материала в воде	См. главу "Обработка воды"
	Неправильное техническое обслуживание	Смотрите инструкции, соответствующие техническому обслуживанию
Чрезмерный расход воды	Утечка на напорной линии слива, на соединениях	Устранить утечку
	Чрезмерное испарение и/или просачивания воды	Использовать кровлю минибассейна установить более низкую температуру воды
Низкий поток воды из гидромассажных форсунок	Низкий уровень воды	Наполнить до покрытия самых высоких форсунок
	Фильтр засорен или заблокирован	Очистить или заменить фильтр
	Поворачиваемые форсунки частично закрыты	Открыть форсунки
	Трубы вытяжки или слива частично засорены	*
	Прокладки насоса изношены или повреждены	*
Слишком низкое напряжение	Связаться с электриком или органом подачи электроэнергии	
Отсутствие потока воды	Нет тока	Перевести общие выключатели на ON (ВКЛ.)
	Насос выключен	Нажать кнопку 
	Двигатель не подсоединён	Проверить соединения двигателя
	Общий выключатель выключен	Вновь подключить выключатель
	Дифференциальный выключатель сработал	Вновь подключить выключатель
	Насос или двигатель дефектные	*
Насос и двигатель шумные	Фильтры засорены	Очистить фильтры
	Утечки воды на вытяжке	Локализовать и устранить утечки
	Низкий уровень воды	Добавить воду до нормального уровня

Подшипники двигателя изношены или повреждены	*
Крыльчатка касается корпуса насоса	*
Твёрдые тела внутри насоса	*

Утечки воды внутри вала насоса (вращающаяся муфта между насосом и двигателем)

Механическое уплотнение насоса изношено или повреждено	*
--	---

Двигатель не запускается

Отсутствует ток	Включить общий выключатель
Сработал общий выключатель	Включить выключатель
Слишком низкое напряжение	Обратиться к электрику или в орган подачи электроэнергии
Дифференциальный выключатель сработал	Вновь подключить дифференциальный выключатель
Ошибочные или дефектные соединения	*
Вал и крыльчатка заблокированы	*
Обмотки двигателя перегорели	*
Дефектный контакт при запуске двигателя	*
Слишком низкий уровень воды (на дисплее отображается "LL", и светильник мигает)	Добавить воду до указанного уровня в главе "Проверки функционирования"

Двигатель останавливается

Функция завершена	Вновь нажать клавишу 
Перегрузка	Обеспечивая охлаждение двигателя, проблема должна быть устранена. Если продолжается, см. *
Несоответствующие кабели питания	Обратиться к электрику
Слишком низкий уровень воды (на дисплее отображается "LL", и светильник мигает)	Добавить воду до указанного уровня в главе "Проверки функционирования"
Была активирована функция "Silence"	См. главу. "Сервисные функции - функция Silence"

* : Компетенция, необходимая для проведения данного типа ремонтных работ, требует вмешательства квалифицированного персонала.

Обращаться к продавцам Jacuzzi® или в авторизованный центр технического обслуживания.

Ответственностью монтажника/владельца является проверка и соблюдение специфических местных норм перед установкой. Компания Jacuzzi Europe S.p.A. не предоставляет гарантии в данном отношении и не несёт ответственность в отношении соответствия выполненной установки.



JACUZZI EUROPE S.p.A.

Socio Unico

Direzione e Coordinamento

Jacuzzi Brands, Corp. (USA)

S.S. Pontebbana, km 97,200

33098 Valvasone (PN) ITALIA

Tel + 39 0434 859111 • Fax + 39 0434 85278

www.jacuzzi.eu

info@jacuzzi.it



Jacuzzi Spa & Bath Ltd

Woodlands, Roydsdale Way, Euroway Trading Estate

Bradford, West Yorkshire - BD4 6ST

SALES

Hot Tubs - 0044 1274 471889 - hottubsales@jacuzziemea.com

Bathroom - 0044 1274 471888 - retailersales@jacuzziemea.com

AFTER SALES

Hot Tubs - 0044 1274 471887 - hottubsaftersales@jacuzziemea.com

Bathroom - 0044 1274 471886 - bathroomaftersales@jacuzziemea.com

Jacuzzi Whirlpool GmbH

A Company of Jacuzzi Brands, Corp. (USA)

Humboldtstr. 30/323

D-70771 Leinfelden-Echterdingen

Tel. 0049 (0)711 933247-20 Technik/Service/Kundendienst/Ersatzteile (After Sales)

Tel. 0049 (0)711 933247-40 Verkauf/Preise/Finish Products

Fax. 0049 (0)711 933247-50

www.jacuzzi.de

info-de@jacuzzi.it

Jacuzzi France s.a.s.

8 Route de Paris

03300 Cusset Cedex (FRANCE)

Tél: +33 (0)4 70 30 90 50 • Fax: +33 (0)4 70 97 41 90

info@jacuzzi-france.com

Jacuzzi Bathroom España, SL

Sociedad unipersonal

A Company of Jacuzzi Brands, Corp. (USA)

Ausias Marc, 157-159

Graner, Local A

08013 Barcelona (España)

Tel (93) 238 5031 • Fax (93) 238 5032

www.jacuzzi.eu

info-es@jacuzzi.it

I dati e le caratteristiche non impegnano la Jacuzzi Europe S.p.A., che si riserva il diritto di apportare tutte le modifiche ritenute opportune senza obbligo di preavviso o di sostituzione

The data and characteristics indicated do not oblige Jacuzzi Europe, who reserves the right to make the necessary changes they feel opportune without forewarning or substitution

Les caractéristiques indiquées, n'engagent pas la Jacuzzi Europe, qui se réserve le droit d'apporter toutes les modifications qu'elle jugera opportune sans obligation de préavis ou de remplacement

Die Angaben sind für Jacuzzi Europe nicht bindend. Änderungen, die dem Fortschritt dienen, halten wir uns vor

Los datos y características indicadas no comprometen a Jacuzzi Europe que se reserva el derecho de aportar todas las modificaciones que considere oportunas sin obligación de preaviso o de sustitución

Приведенные данные и характеристики являются для фирмы Jacuzzi Europe S.p.A. необязательными. Фирма оставляет за собой право внесения всех тех изменений, которые будут признаны необходимыми, без обязательства предварительного уведомления или замены.



220102591

JACUZZI EUROPE S.p.A. • all rights reserved • MAY 2013

