

delfi pro
delos pro
santorini pro



Manuale d'installazione
CONSERVARE CON CURA

Installation Manual
KEEP CAREFULLY

Manuel d'installation
CONSERVER AVEC SOIN

Montageanweisung
SORGFÄLTIG AUFBEWAHREN

Manual de instalación
CONSERVAR CON CUIDADO

Руководство по установке
ХРАНИТЬ БЕРЕЖНО

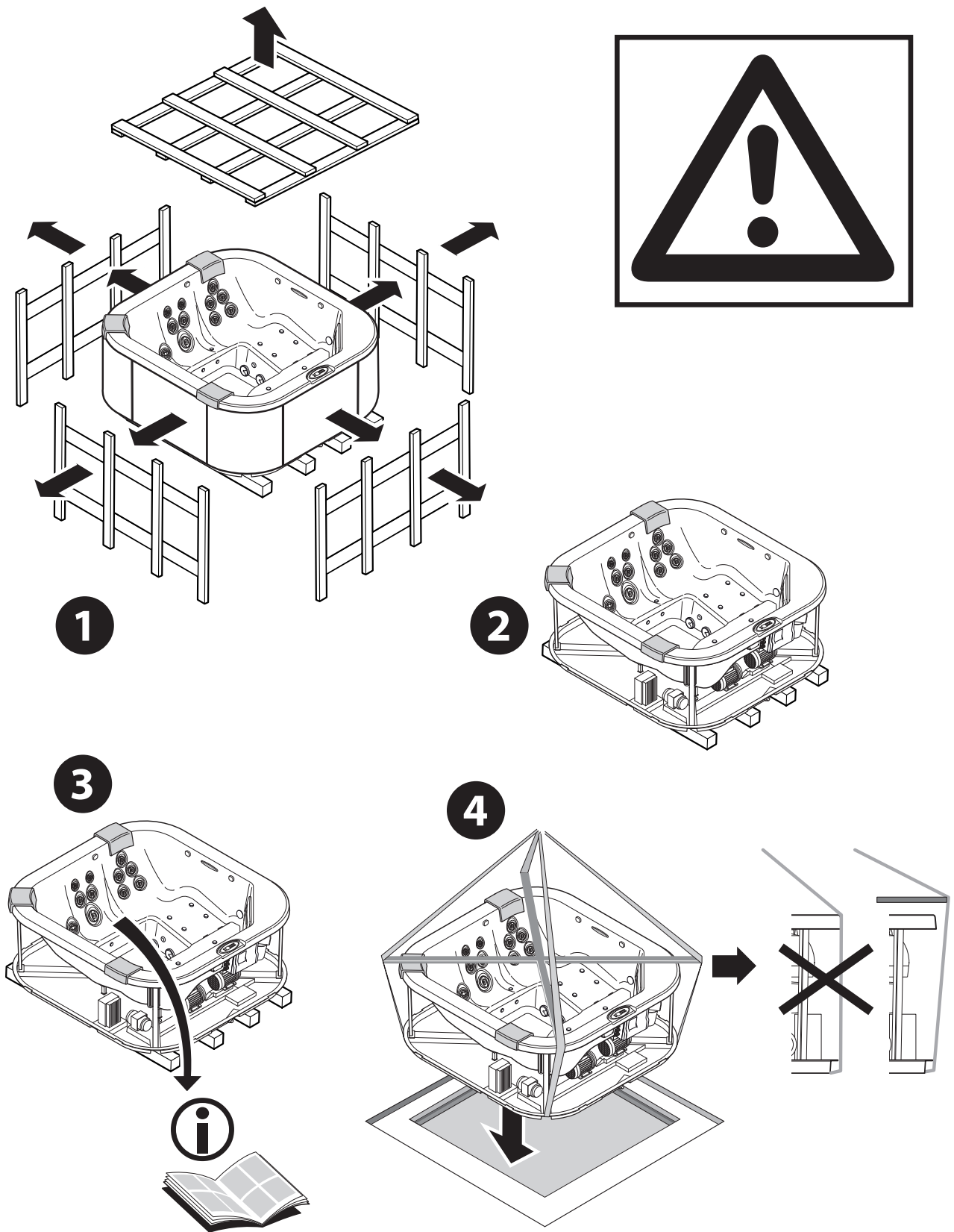



2

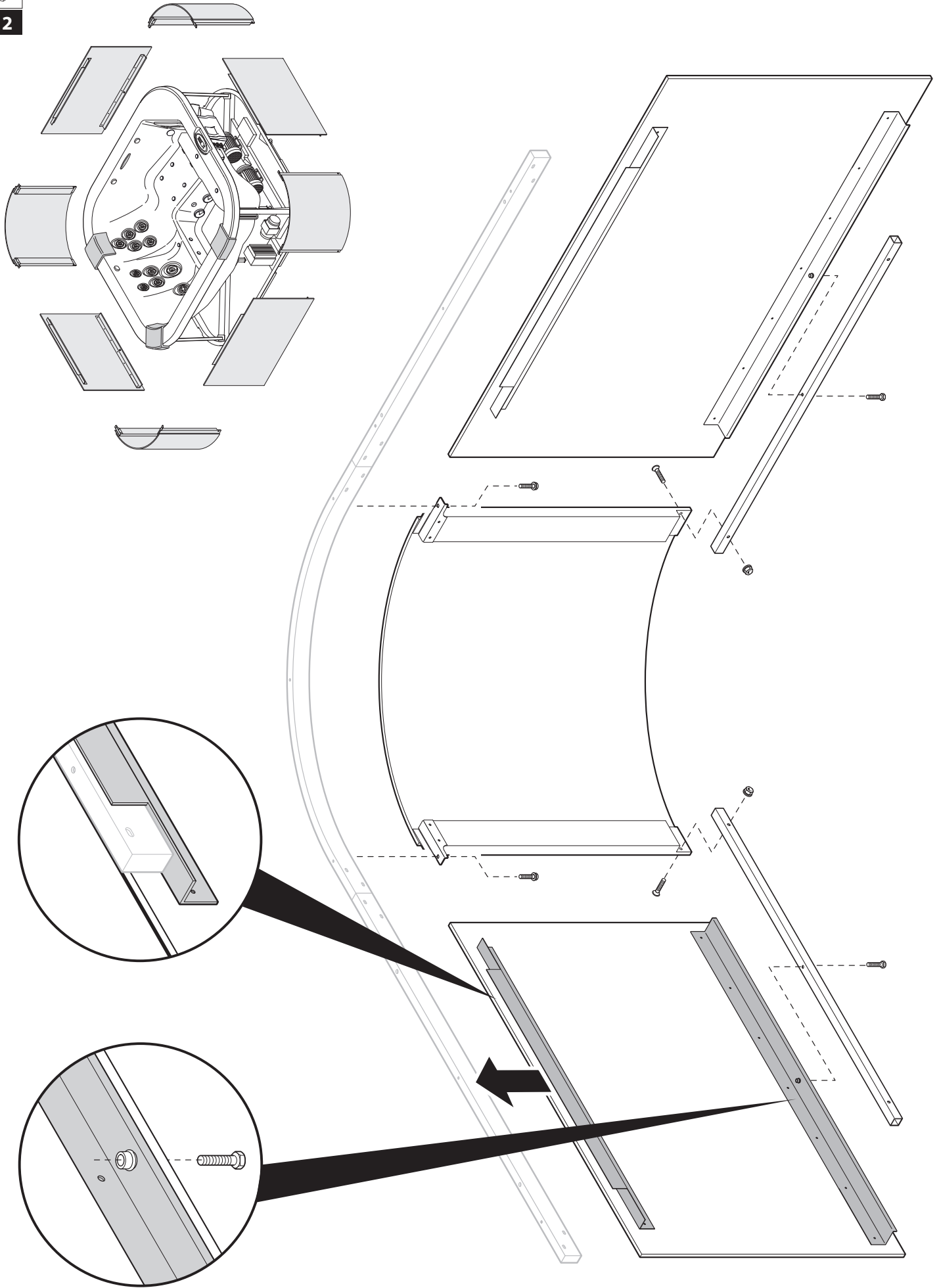

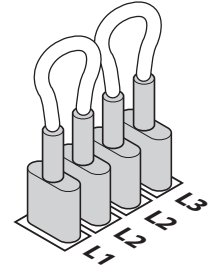
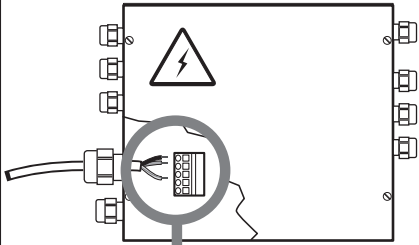

L3
L2
L2
L1

220-240V 50Hz
1+N ~

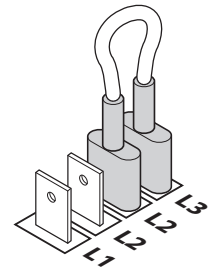
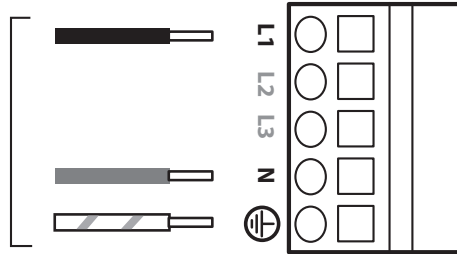

L3
L2
L2
L1

220-240V 50Hz
2+N ~

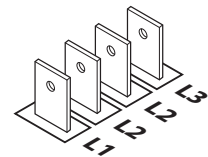
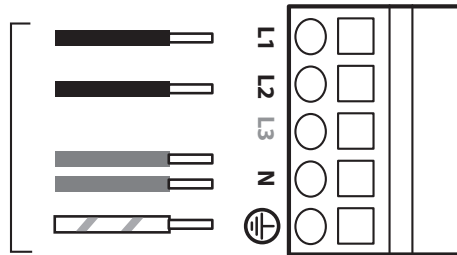

L3
L2
L2
L1

380-415V 50Hz
3+N ~

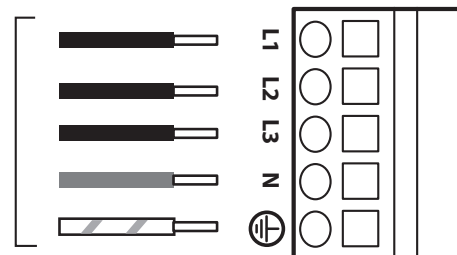

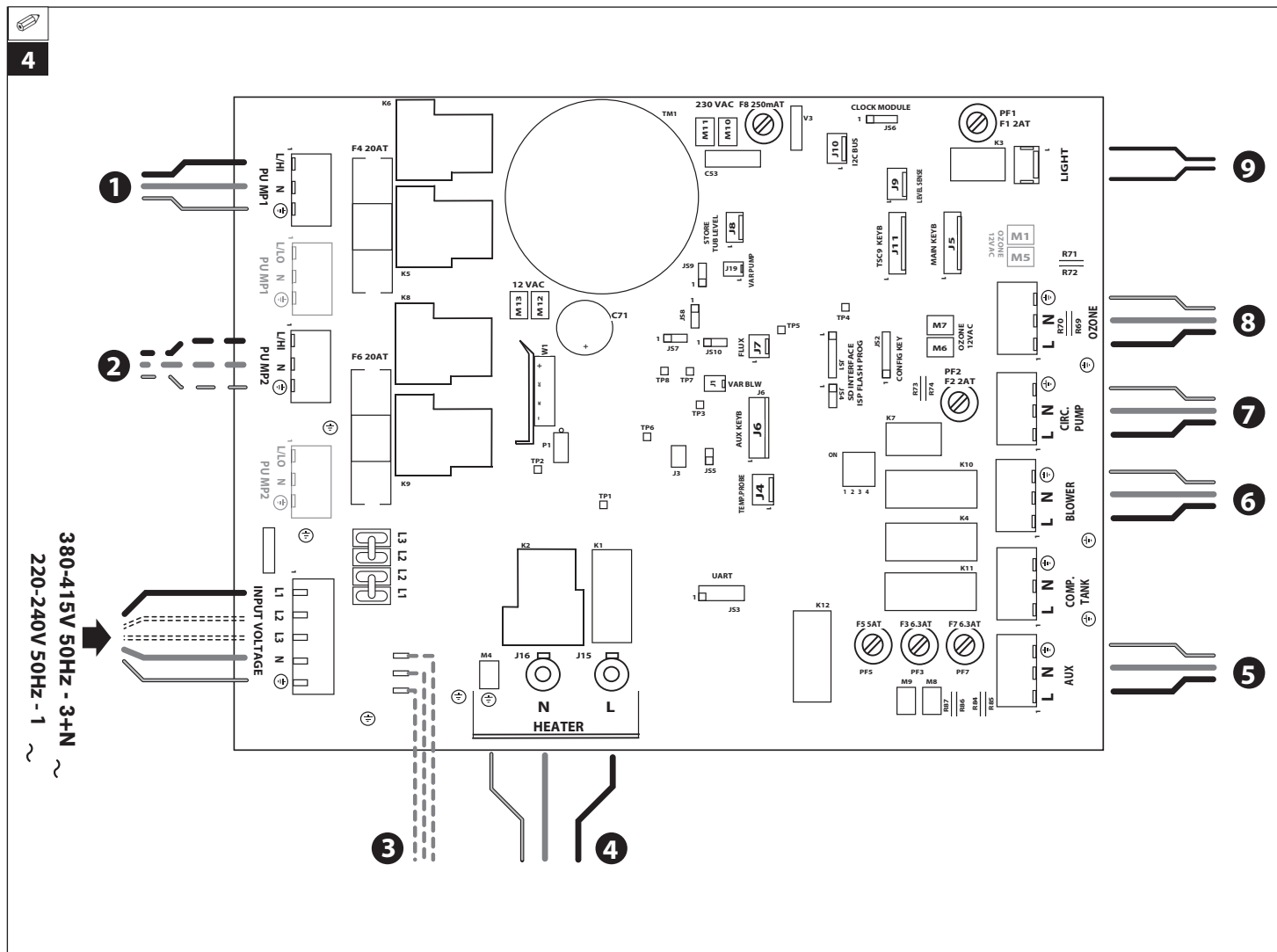

	ITALIANO	ENGLISH	FRANÇAIS	DEUTSCH	ESPAÑOL	РУССКИЙ
1	pompa 1	pump 1	pompe 1	Pumpe 1	bomba 1	насос 1
2	pompa 2	pump 2	pompe 2	Pumpe 2	bomba 2	насос 2
3	sistema audio (optional)	audio system (optional)	systeme audio (en option)	Audiosystem (Zubehör)	sistema de audio (opcional)	аудио система (опция)
4	riscaldatore	heater	chauffage	Heizgerät	calentador	нагреватель
5	scambiatore (optional)	exchanger (optional)	échangeur (en option)	Wärmetauscher (Zubehör)	intercambiador (opcional)	теплообменник (опция)
6	blower	blower	blower	Blower	blower	наддув
7	pompa di filtrazione	filtering pump	pompe de filtrage	Filterpumpe	bomba de filtración	насос филь трации
8	Clarray™ (optional)	Clarray™ (optional)	Clarray™ (en option)	Clarray™ (Zubehör)	Clarray™ (opcional)	Clarray™ (опция)
9	faro	spotlight	spot	Strahler	foco	светильник
L	fase	phase	phase	Phasenleiter	fase	фаза
N	neutro	neutral	neutre	Nullleiter	neutro	нейтраль
	terra	earth	terre	Erdleiter	tierra	земля

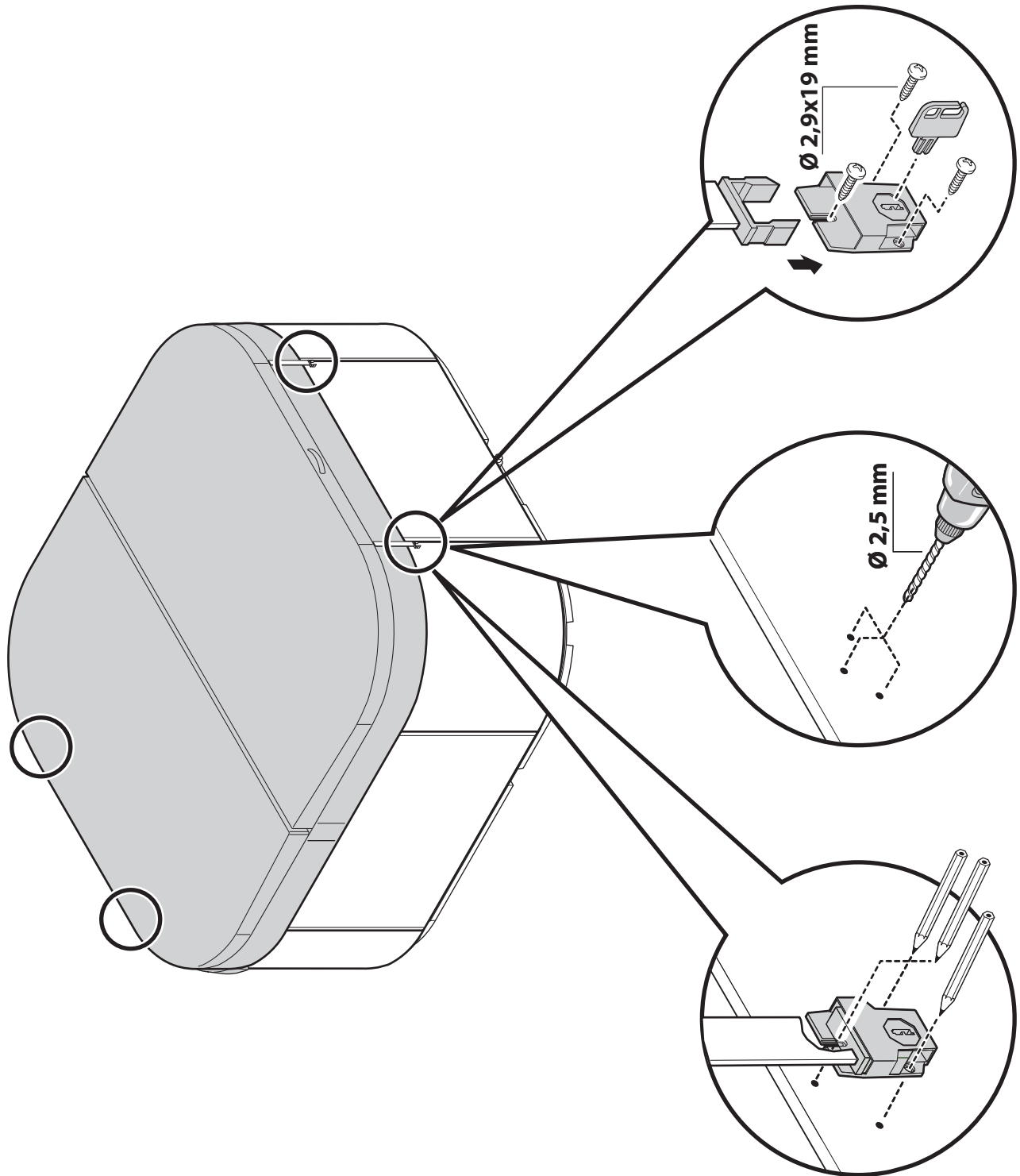

■ INSTALLAZIONE..... 14

Predisposizioni per l'installazione

Istruzioni per l'installazione

■ Avvertenze generali..... 14

■ Posizionamento della minipiscina 14

■ Collegamenti idraulici 14

Collegamenti e sicurezza elettrica

■ Avvertenze generali..... 15

■ Limitazione del consumo elettrico 15

Verifiche di funzionamento e primo avviamento 16

Pannello di controllo e funzioni

■ Regolazione dell'ora 17

■ Regolazione della temperatura dell'acqua

- Unità di misura della temperatura 17

- Temperatura di riscaldamento dell'acqua
("set point") 17

- Mantenimento della temperatura minima dell'acqua
e protezione anti-congelamento delle tubazioni
(modalità "Smart Winter") 18

- Modalità "risparmio energetico" 18

■ Filtrazione dell'acqua

- Informazioni generali 19

- Impostazione dei cicli di filtrazione 19

- Sospensione dei cicli di filtrazione 19

- Sovratemperatura durante i cicli di filtrazione 19

- Cleararray™ (optional) 20

- Filtrazione veloce ("Instant Clear") 20

■ Attivazione pompe idromassaggio 20

■ Attivazione blower

(compressore d'aria, optional) 20

■ Attivazione del faro 20

Funzioni d'utilità

■ Blocco del pannello di controllo..... 21

■ Blocco temporaneo del sistema ("stand by") 21

Condizioni di funzionamento anomalo segnalazione di allarmi 21

Avvertenze 22

Ricerca guasti 23

■ INSTALLATION 25

Arrangement for installation

Instructions for installation

■ General warnings 25

■ Positioning of the spa 25

■ Plumbing connections 25

Electric connections and safety

■ General warnings 25

■ Limitation of electricity consumption 26

Check of operation and first start-up 26

Control panel and functions

■ Setting the time 27

■ Setting the water temperature

- Unit of measure of temperature 28

- Water heating temperature
("set point") 28

- Maintenance of minimum water temperature
and anti-freeze protection of pipes
("Smart Winter" mode)..... 28

- "Energy savings" mode 29

■ Water filtering

- General Information 29

- Setting the filtering cycles 30

- Suspending the filtering cycles 30

- Overheating during filtering cycles 30

- Clearray™ (optional) 30

- Rapid filtering ("Istant Clear") 30

■ Activation of hydromassage pumps 30

■ Blower activation

(air compressor, optional) 31

■ Activation of the spotlight 31

Utility functions

■ Control panel lock..... 31

■ Temporary system shutdown ("stand by") 31

Abnormal operating conditions and alarm signals..... 32

Warnings 32

Troubleshooting 33

■ INSTALLATION 35

Préparations pour l'installation

Instructions pour l'installation

■ Recommandations générales 35

■ Positionnement du spa 35

■ Raccordements hydrauliques 35

Branchements et sécurité électrique

■ Recommandations générales 36

■ Limitation de la consommation électrique 36

Contrôles de fonctionnement et première mise en marche..... 37

Panneau de contrôle et fonctions

■ Réglage de l'heure 38

■ Réglage de la température de l'eau

- Unité de mesure de la température 38

- Température de chauffage de l'eau
("valeur de réglage") 38

- Maintien de la température minimale de l'eau
et protection antigel des tuyaux
("modalité "Smart Winter") 39

- Mode "économie d'énergie" 39

■ Filtrage de l'eau

- Informations générales 40

- Configuration des cycles de filtrage 40

- Interruption des cycles de filtrage 40

- Température excessive durant les cycles de filtrage 40

- Cleararray™ (en option) 41

- Filtrage rapide ("Instant Clear") 41

■ Mise en marche des pompes d'hydromassage . 41

■ Activation blower

(compresseur d'air, en option) 41

■ Allumage du spot 41

Fonctions de service

■ Verrouillage du panneau de contrôle..... 42

■ Blocage temporaire du système ("stand by") 42

Conditions de fonctionnement anormal de signalisation des alarmes 42

Recommandations..... 43

Recherche de pannes 44

■ INSTALLATION 46

Vorbereitung der Installation

Installationsanleitung

■ Allgemeine Hinweise 46

■ Aufstellung des Whirlpools 46

■ Wasseranschlüsse 46

Anschlüsse und elektrische Sicherheit

■ Allgemeine Hinweise 47

■ Einschränkung des Stromverbrauchs 47

Funktionskontrollen und erste Inbetriebnahme 48

Bedienfeld und Funktionen

■ Einstellung der Uhrzeit 49

■ Einstellung der Wassertemperatur

- Maßeinheit der Wassertemperatur 49

- Heiztemperatur des Wassers
("Sollwert") 49

- Beibehaltung der Mindestwassertemperatur
und Frostschutz der Rohrleitungen
("Modus "Smart Winter") 50

- Modus "Energieeinsparung" 50

■ Wasserfiltration

- Allgemeine Hinweise 51

- Einstellung der Filterungszyklen 51

- Aussetzen der Filterungszyklen 51

- Übertemperatur während der Filterungszyklen 51

- Cleararray™ (Option) 51

- Schnellfiltration ("Istant Clear") 52

■ Aktivierung der Hydromassagepumpen 52

■ Aktivierung des Blowers

(Luftkompressor, Option) 52

■ Einschalten des Strahlers 52

Benutzungsfunktionen

■ Sperre des Bedienfeldes 53

■ Vorübergehende Systemsperre ("stand by") 53

Anomale Betriebsbedingungen, Alarmmeldungen 53

Hinweise 54

Fehlersuche 55

■ **INSTALACIÓN** 57

Operaciones de preinstalación

Instrucciones de instalación

■ **Advertencias generales** 57

■ **Colocación de la minipiscina** 57

■ **Conexiones hidráulicas** 57

Conexiones y seguridad eléctrica

■ **Advertencias generales** 58

■ **Limitación del consumo eléctrico** 58

Comprobaciones de funcionamiento y primera puesta en marcha 59

Panel de control y funciones

■ **Ajuste de la hora** 60

■ **Regulación de la temperatura del agua**

- Unidad de medida de la temperatura 60

- Temperatura de calentamiento del agua
("punto de consigna") 60

- Mantenimiento de la temperatura mínima del agua
y protección anti-congelación de las tuberías
(modalidad "Smart Winter") 61

- Modalidad "ahorro energético" 61

■ **Filtración del agua**

- Información general 62

- Configuración de los ciclos de filtración 62

- Interrupción de los ciclos de filtración 62

- Temperatura excesiva durante los ciclos de filtración 62

- Cleararray™ (opcional) 62

- Filtración rápida ("Istant Clear") 63

■ **Activación de las bombas de hidromasaje** 63

■ **Activación del blower**

(compresor de aire, opcional) 63

■ **Activación del foco** 63

Funciones de utilidad

■ **Bloqueo del panel de control** 64

■ **Bloqueo temporal del sistema ("stand by")** 64

Condiciones de funcionamiento anormal e indicación de alarmas 64

Advertencias 65

Búsqueda de averías 66

■ УСТАНОВКА..... 68

Предрасположения для установки

Инструкции по установке

■ Общие предупреждения..... 68

■ Позиционирование spa..... 68

■ Гидравлические соединения 69

Соединения и электрическая безопасность

■ Общие предупреждения..... 69

■ Ограничение потребления электроэнергии...69

Контроль функционирования и первый запуск..... 70

Панель управления и функции

■ Настройка времени..... 71

■ Регулировка температуры воды

- Единица измерения температуры 71

- Температуры нагрева воды
("заданное значение") 72

- Поддержание минимальной температуры воды
и противозамораживающая защита труб
(режим "Smart Winter") 72

- Энергосберегающий режим 73

■ Фильтрация воды

- Общая информация 73

- Установка циклов фильтрации 73

- Прекращение циклов фильтрации 73

- Избыточная температура в течение циклов
фильтрации 74

- Clearray™ (опция) 74

- Быстрая фильтрация ("Istant Clear") 74

■ Включение насосов для гидромассажа..... 74

■ Активация наддува

(компрессор воздуха, опция) 74

■ Включение светильника..... 75

Полезные функции

■ Блокировка панели управления..... 75

■ Временная блокировка системы («ждущий режим») 75

Условия аномального функционирования - аварийная сигнализация..... 76

Предупреждения 77

Поиск неисправностей 78

■ INSTALLAZIONE

ATTENZIONE



Le operazioni descritte in questo manuale possono essere eseguite solo da personale specializzato ed abilitato.

Predisposizioni per l'installazione

Fare riferimento alla scheda di preinstallazione allegata al prodotto per la predisposizione degli allacciamenti idraulici ed elettrici e/o verificarne l'esecuzione.

► Verificare che siano stati predisposti:

- un sistema di riempimento della spa;

- allacciamenti al pozzetto di scarico;

- installazione di un addolcitore d'acqua (a monte della minipiscina) nel caso l'acqua presenti un grado di durezza elevato;

- allacciamento della cassetta elettrica con l'impianto elettrico dell'immobile (l'interruttore generale di sezionamento dovrà essere previsto in zona sicura ed accessibile agli utenti; fare riferimento al cap. "Collegamenti e sicurezza elettrica").

► In caso di **installazione all'esterno** si consiglia di realizzare il drenaggio delle canalette dei cavi elettrici, per evitare eventuali ristagni di acqua.

► In caso di **installazione all'interno** occorre tener presente che l'evaporazione dell'acqua (soprattutto con temperature elevate) può generare livelli di umidità molto alti, nonostante l'uso della copertura termica. La ventilazione naturale o forzata contribuisce a mantenere il comfort personale e a ridurre i danni all'immobile.

Jacuzzi Europe declina ogni responsabilità per eventuali danni derivanti dall'eccessiva umidità.



Qualora l'installazione venga fatta all'interno, si consiglia di predisporre sotto la zona d'appoggio della minipiscina un sistema di drenaggio collegato allo scarico generale. Dato il rilevante contenuto d'acqua della minipiscina, questa è un'utile precauzione nel caso di fuoriuscite accidentali.

Istruzioni per l'installazione

LEGGERE ATTENTAMENTE LE ISTRUZIONI PRIMA DI PROCEDERE ALL'INSTALLAZIONE

■ Avvertenze generali

La spa è imballata con cura in una speciale gabbia di legno, che ne garantisce la protezione durante il trasporto. Jacuzzi Europe S.p.A. declina ogni responsabilità derivante da danni subiti durante il trasporto o l'immagazzinamento intermedio.

Appena ricevuta la minipiscina, è importante quindi verificare l'assoluta integrità dell'imballo ed avanzare subito eventuali reclami allo spedizioniere.

► (🔧 1) Liberare la spa dall'imballo e dai pannelli, se presenti (🔧 2).

► Ispezionare con cura la minipiscina prima di procedere all'installazione e verificare la corretta posizione dei manicotti, delle tubazioni e delle fascette (verificare che non siano allentate).

► La scelta del sito d'installazione deve tenere conto di eventuali impedimenti alla movimentazione (porte, scale, ecc.).

► (🔧 1) Per tutte le operazioni di trasporto servirsi esclusivamente del pallet su cui poggia la spa, mentre per il suo posizionamento in opera sostenerla esclusivamente utilizzando cinghie di portata adeguata, da infilare nelle guide e nelle staffe presenti nella base della spa; dopo il posizionamento definitivo, queste staffe possono essere tolte e conservate per un'eventuale movimentazione futura.

Nei casi in cui sia impossibile utilizzare le cinghie di trasporto è possibile movimentare la minipiscina sostenendola per i puntelli d'angolo.

N.B.: questo tipo di movimentazione va effettuata con la massima cautela, e comunque il Cliente, o chi per esso, se ne deve assumere la responsabilità.

La Jacuzzi Europe S.p.A. declina ogni responsabilità per danni causati durante queste movimentazioni improprie.

► In ogni caso, per tutte le operazioni di trasporto e posizionamento, sostenere la minipiscina esclusivamente con le cinghie o dal bordo perimetrale e **MAI** dalle tubazioni idrauliche, utilizzando sempre **guanti protettivi**.

► Installare il sistema di chiusura della copertura (🔧 4).

■ Posizionamento della spa

Appoggiare la spa su una base idonea a sostenerne il carico (fare riferimento alla rispettiva scheda di preinstallazione).



Un'esposizione prolungata al sole potrebbe danneggiare il materiale di cui è costituito il guscio della minipiscina, data la sua capacità di assorbire il calore (i colori scuri in particolare). Quando non è in uso, non lasciare la minipiscina esposta al sole senza un'adeguata protezione (copertura termica, gazebo, ecc.). Gli eventuali danni derivanti dalla non osservanza delle presenti avvertenze non sono coperti dalla garanzia.

■ Collegamenti idraulici

► Fare riferimento alla scheda di preinstallazione per quanto riguarda i vari collegamenti allo scarico.

■ Avvertenze generali

È compito dell'installatore scegliere conduttori con caratteristiche e sezione nominale adeguate allo specifico assorbimento di corrente della spa (vedere scheda di preinstallazione).

Il percorso del cavo, la scelta dei materiali e delle soluzioni d'installazione più idonee è demandata alla professionalità ed esperienza dell'installatore: è sua responsabilità garantire e certificare l'installazione eseguita.

► Effettuare il collegamento sulla morsettiera come indicato nella  **3, part. 1 e 2.**

NOTA: nel caso si effettui l'alimentazione con doppia linea monofase (220-240 V 2+N~) o con una linea trifase dotata di conduttore neutro (380-415 V 3+N~) prima di effettuare il collegamento si dovranno rimuovere i ponticelli indicati, posti vicino alla morsettiera di alimentazione.

► Per garantire il grado di protezione contro i getti d'acqua previsto dalle norme, è stato montato un pressacavo, in modo da facilitare il collegamento con la rete elettrica.

► L'installatore dovrà collegare il conduttore di "fase" sul morsetto apposito e il conduttore "neutro" sullo specifico morsetto **N** (rispettando l'ordinamento indicato) mentre dovrà collegare il conduttore di "terra" sul morsetto individuato dal simbolo , senza danneggiare i componenti presenti all'interno.

Ad installazione ultimata dovranno essere ermeticamente chiusi il pressacavo ed il coperchio della cassetta.

La JACUZZI EUROPE S.p.A. declina ogni responsabilità qualora:

L'installazione venga eseguita da personale non qualificato e/o non abilitato a certificare il lavoro eseguito.

Non vengano rispettate le norme e disposizioni di legge relative agli impianti elettrici degli immobili in vigore nello Stato in cui viene eseguita l'installazione.

Non vengano rispettate le disposizioni di installazione e manutenzione riportate sul presente manuale.

Vengano usati per l'installazione materiali non idonei e/o non certificati.

Le spa vengano poste in opera non conformemente alle disposizioni suddette.

Vengano eseguite operazioni non corrette che riducano il grado di protezione delle apparecchiature elettriche contro i getti d'acqua o modifichino la protezione contro l'elettrocuzione per contatti diretti ed indiretti, o altresì generino condizioni di isolamento, dispersioni di corrente e surriscaldamento anomali.



Vengano cambiati o modificati componenti o parti dell'apparecchio rispetto allo stato di fornitura, facendo decadere la responsabilità del Costruttore.

L'apparecchio venga riparato da personale non autorizzato o usando parti di ricambio non originali della Jacuzzi Europe S.p.A.



■ Limitazione del consumo elettrico

Se non si dispone di sufficiente energia elettrica e si decide di attivare il limitatore di consumo, si deve configurare il software di sistema tramite il pannello di controllo ( **5**):

► Tenere premuto il tasto **"Light"**  per circa 12 secondi finché non compare la scritta **"cFn"**.

► Agire eventualmente sui tasti **"Up"**  e/o **"Down"**  per scorrere il menu, fino a visualizzare **"cFn"**: premere nuovamente il tasto **"Light"**  per confermare.

► A questo punto inserire la password **123** in questo modo:



- agire su **"Up"**  e/o **"Down"**  per selezionare la prima cifra.

- confermare la scelta premendo il tasto **"Light"** .

Agire allo stesso modo per inserire le altre due cifre.

► Una volta inserita la password, sul display compare la scritta **l1x** (parametro unità misura della temperatura); premere quindi nuovamente il tasto **"Light"**  per passare al parametro **l2x** (dove "x" può essere 1 o 0; in fabbrica viene memorizzato 1).

NOTA in alcuni modelli, "x" può assumere valori che vanno da 16 a 32 (ampere) e possono essere modificati ad intervalli di 2, permettendo così di ottenere un certo controllo sulla gestione delle potenze in gioco; in fabbrica viene memorizzato il valore 32.

► Agire sui tasti **"Up"**  e/o **"Down"**  per cambiare "x" e confermare quindi la scelta con il tasto **"Light"** : sul display compare la scritta **l3 0**.

► Premere nuovamente il tasto **"Light"**  per uscire dalla procedura e memorizzare i nuovi valori (si raccomanda di non modificare il parametro **l3 0**): il display si spegne per un istante e poi si riaccende.

- Se per circa 20 secondi non viene premuto alcun tasto, si esce ugualmente dalla procedura, ma le eventuali modifiche non vengono memorizzate.

NOTE

- Quando il parametro **l2** è uguale a 0 (o a 16, in alcuni modelli) il consumo elettrico della minipiscina viene limitato a 16A; in queste condizioni, è possibile attivare contemporaneamente una pompa idromassaggio ed il blower (attivando l'altra pompa, quella in funzione viene spenta ma il blower resta acceso).

Nel caso invece fosse attivo il riscaldatore, l'accensione di qualsiasi carico (pompe e/o blower) disattiva il riscaldatore stesso.

- Quando invece il parametro **l2** è uguale a 1 (o a 32, in alcuni modelli), risulta selezionato il massimo consumo elettrico; in queste condizioni è possibile attivare contemporaneamente le pompe idromassaggio ed il blower. Nel caso invece fosse attivo il riscaldatore, accendendo 2 pompe idromassaggio (ove presenti) ed il blower, il riscaldatore potrebbe spegnersi; in ogni caso, viene comunque at-

tivato 5 minuti dopo che i consumi sono diminuiti abbastanza da poterlo accendere.

- Se il riscaldamento dell'acqua viene effettuato tramite riscaldatore elettrico e la minipiscina è installata in una zona in cui la temperatura va spesso sotto i 0 °C, si consiglia di attivare il limitatore di consumo perché viene limitata la funzionalità della protezione anti-gelo ("Smart Winter", vedere capitolo relativo).

- La regolazione fine del parametro I2 (regolazione che avviene ad intervalli di 2) consente la gestione ottimizzata del consumo elettrico.

Verifiche di funzionamento Primo avviamento

► Togliere la copertura termica dalla spa e smontare i pannelli frontali e laterali, se presenti (🔧 2).

► Verificare che le cartucce filtranti siano presenti all'interno dello skimmer e che i vari componenti risultino montati correttamente (vedere cap. "Manutenzione del filtro a cartuccia").

► Verificare che la valvola di scarico (ed eventualmente, quelle a sfera, se installate) sia chiusa (fare riferimento alla scheda di preinstallazione allegata al prodotto).

► Verificare che tutte le bocchette idromassaggio siano aperte.

► Riempire la spa in modo che risultino coperte le bocchette più alte (schienale).

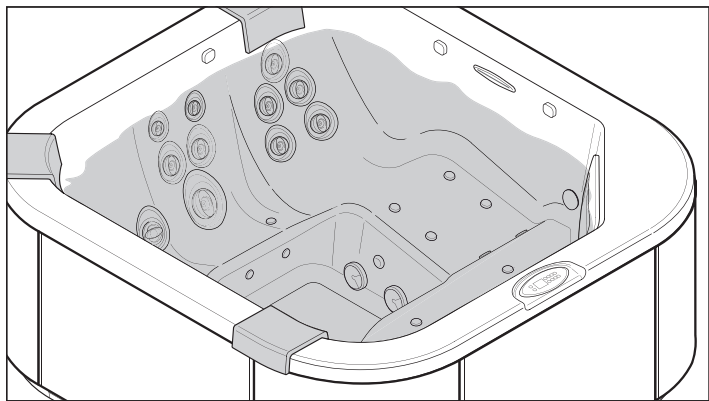

Il riempimento verrà fatto con il sistema deciso preventivamente dal Cliente (vedi scheda preinstallazione, cap. "Predisposizione per l'installazione").

Se si usa il tubo per innaffiare il giardino, lasciare scorrere l'acqua per un po' di tempo prima di riempire la spa: in questo modo verrà eliminata l'acqua stagnante all'interno del tubo e con essa eventuali batteri che potrebbero provocare irritazioni.

► Accendere l'interruttore/i onnipolare/i posto/i sulla linea di alimentazione (vedi cap. "Collegamenti e sicurezza elettrica").

NOTE

- Alla prima accensione, tutte le cifre ed i led del pannello di controllo s'illuminano; quindi, vengono visualizzate le sigle relative alla versione del software e del firmware.

- Generalmente, quando la spa viene riempita per la prima volta, la temperatura dell'acqua è più bassa del valore impostato in fabbrica (35 °C), pertanto vengono attivati il sistema di riscaldamento e la pompa idromassaggio (in ogni caso, il display del pannello di controllo visualizza la temperatura dell'acqua in vasca).

- Se sul display dovesse apparire la scritta "FLO", potrebbe essere guasto il pressostato/flussostato del riscaldatore: fare riferimento al cap. "Condizioni di funzionamento anomalo - segnalazione di allarmi".

► Premere il pulsante (TEST) di prova dell'interruttore differenziale, posto a monte dell'impianto elettrico cui è stata allacciata la spa: se non scatta, potrebbe essersi guastato l'interruttore o verificatasi una qualche anomalia nell'impianto elettrico dell'immobile.

Togliere corrente e non usare la minipiscina finché la causa del difetto non sia stata identificata ed eliminata.

► Verificare la funzionalità delle pompe idromassaggio agendo sui tasti: "Pump1"  e "Pump2"  (ove presente).

► Verificare l'accensione e spegnimento del faro, agendo sul tasto "Light" .

► Verificare l'accensione e spegnimento del blower (ove presente) agendo sul tasto "Blower" .

► Controllare che non vi siano perdite dalle connessioni idrauliche, o altri problemi.

► Disinfettare completamente la spa effettuando un trattamento di "superclorazione".

Per quanto riguarda il mantenimento della qualità dell'acqua, le modalità e le avvertenze d'uso dei relativi prodotti chimici, consultare la guida al sistema Jacuzzi di trattamento dell'acqua e il relativo catalogo.

► Dopo alcune ore, spegnere l'interruttore/i onnipolare/i.

► Aprire lo scarico e svuotare completamente la minipiscina.

► Se previsti, rimontare i pannelli frontali e laterali.

ATTENZIONE



Non usare la minipiscina durante il primo avviamento, dato l'elevata concentrazione di cloro nell'acqua durante questa fase. Svuotare subito la vasca.

Consultare le Autorità locali per le norme che regolano lo scarico di acqua trattata chimicamente.

► Chiudere la valvola di scarico e riempire nuovamente la minipiscina con acqua "fresca", seguendo le modalità indicate precedentemente.

► Riaccendere l'interruttore/i onnipolare/i e controllare il funzionamento corretto della minipiscina.

► Verificare ed eventualmente modificare i cicli di filtrazione dell'acqua in funzione dell'uso che si intende fare della spa.

Pannello di controllo e funzioni

Tutte le funzioni della minipiscina vengono gestite tramite il pannello di controllo situato a bordo vasca, così come le rispettive impostazioni/programmazioni.

NOTA: quando viene data tensione, il display del pannello mostra, alternativamente, l'ora e la temperatura dell'acqua; se il sistema di riscaldamento è in funzione, compare anche il simbolo .

Regolazione dell'ora

Per gestire correttamente la filtrazione dell'acqua e l'utilizzo della modalità "risparmio energetico" si deve impostare l'ora corrente:

► Tenere premuto il tasto "Clock"  per circa 5 secondi: verrà visualizzata l'ora attuale, con la cifra delle ore lampeggiante, mentre sul display compare il simbolo rispettivo.

► Agire sui tasti "Up"  e/o "Down"  per regolare l'ora (tenendo premuto i tasti, la variazione avviene in modo veloce).

► Premere quindi il tasto "Clock"  per passare alla regolazione dei minuti (la cui cifra inizia a lampeggiare).

► Agire come indicato precedentemente.

► Premere ancora una volta il tasto "Clock"  per memorizzare i valori impostati ed uscire dalla modalità programmazione.

NOTE

- Se per 5 secondi non viene premuto alcun tasto, si esce ugualmente dalla procedura, ma le eventuali modifiche non vengono memorizzate.

- La presenza di una batteria tampone assicura il mantenimento dell'ora anche quando viene tolta tensione all'impianto.

Visualizzazione dell'ora

► Per visualizzare l'ora, premere il tasto "Clock" .

Regolazione della temperatura dell'acqua



Il riscaldamento dell'acqua viene ottenuto con un riscaldatore elettrico tubolare o, in alternativa, uno scambiatore di calore. Si raccomanda di non impostare temperature di riscaldamento dell'acqua eccessive, al limite dei 40 °C (la temperatura consigliata è di 35-36 °C).

NOTA: il riscaldatore viene disattivato se vengono attivati pompe e/o blower, fino a superare il massimo consumo consentito (il simbolo  lampeggerà sul display). In questo caso, se fosse necessario riscaldare l'acqua, il sistema attiverà il riscaldatore 5 minuti dopo che i consumi sono diminuiti abbastanza da poterlo accendere.



Unità di misura della temperatura

La scala della temperatura è impostata in °C (scala Celsius) ma può essere modificata in °F (scala Fahrenheit) agendo come segue:

► Tenere premuto il tasto "Light"  per circa 12 secondi finché non compare la scritta "cFn".

► Agire eventualmente sui tasti "Up"  e/o "Down"  per scorrere il menu, fino a visualizzare "cFn": premere nuovamente il tasto "Light"  per confermare.



► A questo punto inserire la password **123** in questo modo:

- agire su "Up"  e/o "Down"  per selezionare la prima cifra.

- confermare la scelta premendo il tasto "Light" .

Agire allo stesso modo per inserire le altre due cifre.

► Una volta inserita la password, sul display compare la scritta **11x** (dove "x" può essere 1 o 0; valore memorizzato: 0).

► Agire sui tasti "Up"  e/o "Down"  per cambiare "x" da **0** a **1** (corrispondente alla scala in °F) e confermare quindi la scelta con il tasto "Light" : sul display compare la scritta **12x**.

► Premere nuovamente il tasto "Light"  per passare al parametro **13 0** (che non deve essere mai modificato).



► Premere ancora una volta il tasto "Light"  per uscire dalla procedura e memorizzare i nuovi valori: il display si spegne per un istante e poi si riaccende.

Per ritornare alla scala Celsius (°C) rientrare nella procedura e riportare la cifra "x" del parametro **11x** a 0.

NOTA: se per circa 20 secondi non viene premuto alcun tasto, si esce ugualmente dalla procedura, ma le eventuali modifiche non vengono memorizzate.

Temperatura di riscaldamento dell'acqua ("set point").

Per controllare/modificare la temperatura di riscaldamento dell'acqua, agire nel modo seguente:

► Premere il tasto "Up"  o "Down" : sul display comparirà la temperatura attualmente memorizzata (visualizzata in °C, o °F secondo quanto programmato, vedi "Unità di misura della temperatura").

► Premere nuovamente il tasto "Up"  o "Down"  per variare il valore visualizzato, da un minimo di 15 °C ad un massimo di 40 °C (59÷104 °F).

► Per visualizzare di nuovo la temperatura dell'acqua in vasca, basta non toccare alcun tasto per circa 5 secondi.

► Non appena il valore programmato ("set-point") della temperatura dell'acqua viene superato, il sistema di riscaldamento viene disattivato e non viene riaccessibile finché la temperatura effettiva dell'acqua non scende di circa 0,5 °C (1 °F) rispetto al valore impostato.

► Per garantire la misura esatta della temperatura dell'acqua la pompa viene attivata in bassa velocità, circa ogni mezz'ora e per 30" di filtrazione si attiva ogni mezz'ora (anche se non sono stati impostati cicli di filtrazione).

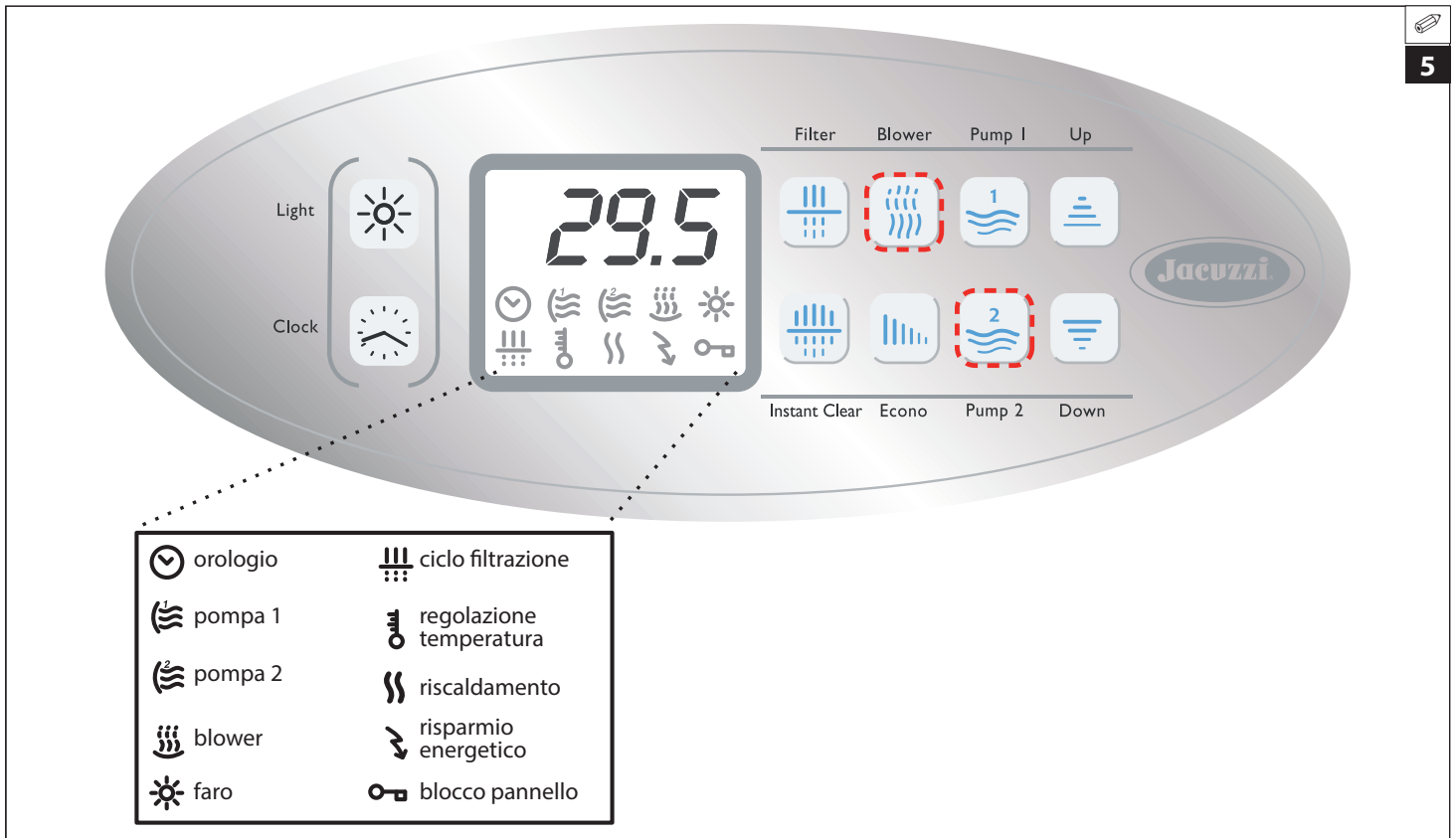

NOTE

Quando viene spento l'impianto, o viene a mancare la corrente elettrica, rimane in memoria l'ultimo valore di set-point impostato.

Mantenimento della temperatura minima dell'acqua in vasca e protezione anti-gelo delle tubazioni ("Smart Winter")

Ad intervalli regolari, il sistema legge l'effettiva temperatura dell'acqua in vasca; qualora risulti al di sotto del valore minimo consentito (15 °C/59 °F), il sistema di riscaldamento e la pompa di filtrazione vengono attivati automaticamente, finché la temperatura non risale oltre tale valore.

La modalità "Smart Winter" consente di monitorare, per mezzo di una sonda apposita, la temperatura del vano sotto la vasca, in cui sono presenti tutte le le tubazioni del circuito idraulico; in presenza quindi di condizioni estreme, il sistema può attivare questa protezione (segnalata sul display dalla scritta **ICE**), azionando le pompe secondo una modalità dipendente dalle seguenti configurazioni:

Con limitazione del consumo elettrico

Viene attivato il blower e, contemporaneamente, una delle due pompe idromassaggio. Dopo 1 minuto si spegne la pompa e si accende l'altra, sempre per 1 minuto, dopodiché pompe e blower vengono disattivate (durante questo ciclo, il riscaldatore è spento ma viene successivamente attivato).

Senza limitazione del consumo elettrico

La modalità di funzionamento è la stessa, tranne per il riscaldatore che resta in funzione.

► L'attivazione delle pompe e del blower avviene ad intervalli prestabiliti, a seconda del valore di temperatura riscontrato:

- temperatura compresa tra 12 e 15 °C (54-59 °F): ogni ora
- temperatura compresa tra 9 e 12 °C (48-54 °F): ogni 30 minuti
- temperatura compresa tra 6 e 9 °C (42-48 °F): ogni 15 minuti
- temperatura minore o uguale a 6 °C (42 °F): in modo continuo

NOTE

- Se la temperatura del vano sotto la vasca scende rapidamente, aumenta la frequenza delle attivazioni.
- Se viene rilevata la necessità di attivare la protezione anti-congelamento durante un ciclo di filtrazione o la filtrazione veloce ("Instant Clear"), questi verranno sospesi per riprendere dopo il ciclo stesso.
- Se risulta attiva questa protezione, il fano può comunque essere sempre attivato.

Modalità "risparmio energetico"

Impostando questa funzione, il sistema di riscaldamento non viene attivato finché la temperatura dell'acqua non scende di almeno 10 °C (18 °F) rispetto a quella impostata.

► Premere il tasto "**Econo**" : il display visualizza la scritta **Edx** (dove "x" indica la durata in ore).

► Agire sui tasti "**Up**" e/o "**Down**" per inserire la durata desiderata (da un minimo di 0 ad un massimo di 24 ore, valore che corrisponde alla funzione sempre attiva).

► Premendo nuovamente il tasto "**Econo**" viene confermato il valore scelto e si passa quindi alla programmazione dell'ora di inizio (**Es**).

► Impostare prima l'ora e confermare con il tasto "**Econo**"; quindi, impostare il valore dei minuti e infine premere nuova-

mente il tasto **"Econo"** per memorizzare i valori inseriti ed uscire dalla modalità di programmazione.

A funzione attiva, sul display compare il simbolo rispettivo.

► Per disattivare la funzione, impostare il valore della durata uguale a 0 (zero).

NOTE

- Se viene attivata una funzione (ad eccezione del faro e/o dell'ora) quando è presente il risparmio energetico, questo viene sospeso (il simbolo sul display lampeggia) e riprende automaticamente 40 minuti dopo lo spegnimento della funzione che era stata attivata.

- La temperatura minima che caratterizza la modalità risparmio energetico non può mai essere minore di 15 °C (59 °F) (temperatura minima di mantenimento).

- Se dovesse mancare la corrente elettrica, i dati impostati vengono comunque mantenuti in memoria; alla riaccensione, però, la funzione non riprende ma la sua attivazione viene rimandata all'ora di inizio impostata.



Oltre ai parametri "11x" (unità di misura della temperatura) e "12x" (limitazione del consumo elettrico) è presente il parametro "13x", il cui valore "x" è impostato in fabbrica a 0. Si raccomanda di non variarne l'impostazione altrimenti il riscaldatore elettrico viene disattivato.

■ Filtrazione dell'acqua

La filtrazione dell'acqua è indispensabile per mantenerla pulita e trasparente ed eliminare le particelle in sospensione; questa pulizia è assicurata dalla pompa di filtrazione e dal/i filtro/i a cartuccia, situato/i all'interno dello skimmer (vedere cap. "Manutenzione dei filtri a cartuccia").

La minipiscina è inoltre dotata di un particolare tipo di filtrazione ("Instant Clear"): si tratta di una filtrazione "istantanea" che si differenzia dal ciclo vero e proprio per la sua breve ed intensa durata.

Informazioni generali

La filtrazione viene realizzata mediante un ciclo apposito che viene eseguito ogni 12 ore. Questo ciclo consiste di 2 fasi, le quali, a seconda della configurazione della limitazione del consumo elettrico (vedere capitolo relativo) sono così suddivise:

Inizio

(con limitazione del consumo elettrico)

le pompe idromassaggio vengono attivate per 1 minuto ciascuna, una per volta mentre il blower, durante questa fase, rimane sempre attivo.

(senza limitazione del consumo elettrico)

le pompe idromassaggio ed il blower vengono attivati contemporaneamente per 1 minuto.



Continuazione

Questa fase, unica per entrambe le configurazioni, prevede il funzionamento della pompa di filtrazione e del Clearray™ per il tempo rimanente del ciclo.

Impostazione dei cicli di filtrazione

Per impostare il ciclo di filtrazione, agire come segue:

► Premere il tasto **"Filter"**  per circa 5 secondi: il display visualizza la scritta **Fdx** (dove "x" indica la durata in ore).

► Agire sui tasti **"Up"**  e/o **"Down"**  per inserire la durata desiderata (da un minimo di 0 ad un massimo di 12 ore, valore che corrisponde ad una filtrazione continua, dato che il ciclo viene comunque eseguito ogni 12 ore).

► Premendo nuovamente il tasto **"Filter"**  viene confermato il valore scelto e si passa quindi alla programmazione dell'ora d'inizio (**Fs**).

► Impostare prima l'ora e confermare con il tasto **"Filter"**; quindi, impostare il valore dei minuti e infine premere nuovamente il tasto **"Filter"** per memorizzare i valori inseriti ed uscire dalla modalità di programmazione.

A funzione attiva, sul display compare il simbolo rispettivo.

NOTA: se dovesse mancare la corrente, i dati impostati vengono mantenuti.

Sospensione dei cicli di filtrazione

► Il ciclo di filtrazione può venire sospeso dalla protezione anti-congelamento (modalità "Smart Winter") o a causa di una sovratempertura dell'acqua; fare riferimento ai rispettivi capitoli.

► Se è attiva la funzione di blocco temporaneo del sistema ("stand-by", vedere capitolo relativo) a pompa di filtrazione si ferma e viene riavviata dopo che la condizione di stand-by è stata disattivata.

► Se dovesse mancare la corrente elettrica durante un ciclo di filtrazione, o se l'interruzione avviene prima dell'inizio della filtrazione e permane oltre tale ora, il ciclo non riparte al ritorno della corrente elettrica e la filtrazione viene rinviata al ciclo successivo (dato che il ciclo viene ripetuto ogni 12 ore).

Sovratempertura durante i cicli di filtrazione

Se durante il ciclo di filtrazione la temperatura dell'acqua supera il valore impostato di oltre 1 °C (2 °F) ("set-point", vedere cap. "Regolazione della temperatura di riscaldamento dell'acqua") e non diminuisce di almeno 1 °C (2 °F) nelle 3 ore successive, il ciclo viene sospeso finché la temperatura non scende di almeno 1 °C (2 °F) sotto il valore impostato.

Anche in condizioni di elevata temperatura dell'acqua (a causa di eccessivo irraggiamento solare, per esempio) viene quindi garantita la filtrazione per almeno 3 ore.

Clearray™ (optional)

Il Clearray™ riduce il fabbisogno di prodotti chimici per il trattamento dell'acqua.

► Il funzionamento del Clearray™ è automatico ed è subordinato all'attivazione della pompa di filtrazione, mentre risulta spento quando sono attivi l'idromassaggio, il blower o anche solo il faro (questo perché si presuppone la presenza di persone in vasca); 40 minuti dopo lo spegnimento delle funzioni, il Clearray™ riprende il proprio funzionamento (se risulta attivo un ciclo di filtrazione).

Filtrazione veloce ("Instant Clear")

È indicata dopo un uso intensivo della minipiscina e/o associata al trattamento chimico dell'acqua, per favorire lo scioglimento delle sostanze impiegate per la disinfezione.

► Per attivare la funzione basta premere il tasto "Instant Clear"  : il display visualizzerà la scritta **boo**.

► La funzione dura 45 minuti (questo valore non può essere modificato) durante i quali la pompa di filtrazione e le pompe idromassaggio vengono così attivati:

- la pompa idromassaggio 2 viene attivata una sola volta per 1 minuto.

- la pompa idromassaggio 1 viene attivata per il resto del ciclo (il Cleararray™ è attivo per tutta la durata del ciclo).

NOTA: il riscaldatore, qualora risultasse attivato, continuerà a funzionare normalmente, a meno che il sistema non risulti configurato per la limitazione del consumo elettrico.

► La funzione termina:

- allo scadere del tempo suddetto



- quando si attiva un'altra funzione (ad eccezione dell'ora e/o del faro).

- ripremendo il tasto .

NOTA: se c'è la necessità di attivare la protezione anti-congelamento durante la filtrazione veloce, questa verrà temporaneamente sospesa per consentire l'attivazione della protezione.

■ Attivazione pompe idromassaggio

Le pompe vengono attivate tramite i tasti rispettivi (fare riferimento al manual d'uso per determinare quali getti vengono azionati da una pompa o dall'altra).

► Premere il tasto "Pump1"  per azionare la pompa rispettiva. Premere il tasto "Pump2"  per azionare l'altra pompa (ove presente).

► La/e pompa/e rimane in funzione per 20 minuti, ma può essere disattivata prima premendo nuovamente i tasti suddetti.

NOTA

- Attivando l'idromassaggio viene accesa (se non lo era già) anche la pompa di filtrazione, che rimane attiva per altri 10 minuti dopo lo spegnimento delle pompe.

■ Attivazione blower (compressore d'aria, optional)

► Premere il tasto "Blower"  per azionare il dispositivo.

► Il blower può essere attivato contemporaneamente, o separatamente, alle pompe idromassaggio (all'accensione dell'impianto il blower è in ogni caso sempre spento, al pari delle pompe idromassaggio).

► Il blower rimane in funzione per 20 minuti, ma può essere disattivato prima premendo nuovamente il tasto suddetto.

► Nel caso si volesse sfruttare l'azione del blower per il trattamento aromaterapico, inserire la cartuccia dell'essenza profumata nel vano apposito; questa cartuccia, una volta esaurita, può essere sostituita con una nuova (le cartucce sono disponibili presso i rivenditori autorizzati ed i Centri Assistenza Jacuzzi®).

ATTENZIONE: La sostituzione delle cartucce va effettuata con il blower spento.

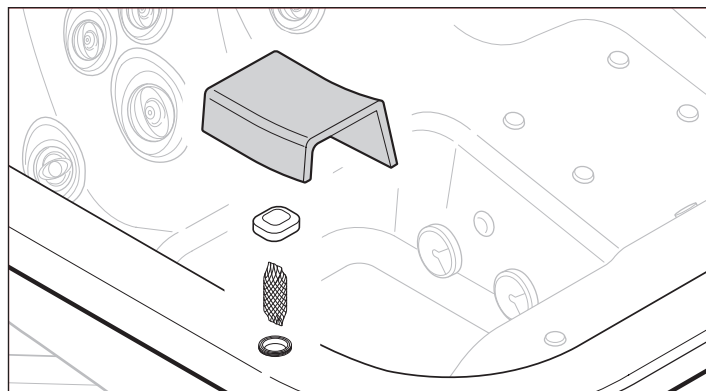

NOTA

- L'attivazione del blower contemporaneamente alle pompe idromassaggio spegne il riscaldatore (se acceso).

- Attivando il blower viene accesa (se non lo era già) anche la pompa di filtrazione, che rimane attiva per altri 10 minuti dopo lo spegnimento del dispositivo.

■ Attivazione del faro

► Premere il tasto "Light"  per azionare il faro.

► Il faro rimane in funzione per 2 ore, ma può essere spento prima premendo nuovamente il tasto suddetto (fare riferimento al manuale d'uso per quanto riguarda il funzionamento del sistema d'illuminazione).

NOTA: attivando il faro viene accesa (se non lo era già) anche la pompa di filtrazione (perché si presuppone la presenza di persone in vasca) che rimane attiva per altri 10 minuti dopo lo spegnimento del dispositivo.

■ Blocco del pannello di controllo



Questa funzione prevede due modalità di attivazione:

- **Blocco parziale:** viene inibita la possibilità di programmare il ciclo di filtrazione, modificare la temperatura di riscaldamento, nonché di attivare la modalità "risparmio energetico" (Econo) e la filtrazione veloce ("Instant Clear").
Tutti gli altri tasti del pannello di controllo rimangono attivi.

- **Blocco totale:** questa modalità inibisce invece il funzionamento di tutti i tasti.

Blocco parziale



Per attivare questa funzione, agire come segue:

► Tenendo premuto per alcuni secondi il tasto "Econo"  : compare sul display, in modo lampeggiante, il simbolo di pannello bloccato (); continuare a tenere premuto il tasto finché non compare anche la scritta "LocP" e il simbolo rimane acceso in modo fisso, segnalando così l'attivazione del blocco.

► Premendo uno dei tasti di cui non è consentito l'uso, il display visualizza per 5 secondi la scritta "LocP".

Blocco totale

Per attivare questa funzione, agire come segue:

► Tenendo premuto per alcuni secondi il tasto "Econo"  : compare sul display, in modo lampeggiante, il simbolo di pannello bloccato (); continuare a tenere premuto il tasto anche dopo che è comparsa la scritta "LocP", finché non compare la scritta ulteriore "LocF": a questo punto, la funzione risulta attiva.

► Premendo uno dei tasti di cui non è consentito l'uso, il display visualizza per 5 secondi la scritta "LocF".

Disattivazione del blocco

► In entrambe le modalità, per disattivare il blocco tenere premuto il tasto "Econo"  finché la scritta "LocP" o "LocF" non scompare e viene sostituita dalla scritta "ULoc".

NOTE

- Se dovesse mancare la corrente elettrica, il blocco tastiera (sia parziale o totale) viene rimosso.

- Se dal blocco parziale si desidera passare a quello totale (o viceversa), si deve prima disattivarlo e quindi impostare la nuova modalità di blocco.

■ Blocco temporaneo del sistema ("stand-by")

Questa funzione permette di sospendere il funzionamento di tutti i dispositivi del sistema per un periodo di **60 minuti** (questo valore non può essere variato) in modo da provvedere a operazioni di ordinaria manutenzione senza dover togliere tensione.

ATTENZIONE



Qualora si dovesse accedere alla cassetta elettronica, a parti normalmente in tensione o agli organi rotanti delle pompe è tassativo interrompere l'alimentazione elettrica spegnendo l'interruttore onnipolare.

► Per attivare la funzione, tenere premuto il tasto "Filter"  per circa 5 secondi: sul display compare la scritta "Sby" seguita dal valore in minuti durante i quali rimarrà attivo il blocco.

► La funzione ha termine allo scadere dei 60 minuti o tenendo premuto nuovamente il tasto "Filter"  per circa 5 secondi.

NOTE

- Se sono attivi dei cicli di filtrazione al termine della condizione di stand-by, questi ripartono.

- Se al momento dell'attivazione del blocco il riscaldatore fosse acceso, questo viene immediatamente spento, mantenendo però attiva la circolazione dell'acqua per circa 30 secondi, in modo da raffreddare la resistenza.

Condizioni di funzionamento anomalo - segnalazione di allarmi -

La presenza di un allarme viene segnalata sul display, che riporta il codice relativo al tipo di anomalia. Se la condizione d'allarme permane, il codice continuerà ad essere visualizzato.

► Segnalazione sul display
- possibile soluzione

► "FLC" In alcuni modelli potrebbe comparire sul display la sigla "FLC". Il flussostrato rileva un flusso d'acqua, mentre questo non c'è (il riscaldatore non viene attivato). Può verificarsi quando il flussostrato (collegato in serie al riscaldatore) è bloccato da depositi e/o impurità che ne impediscono il corretto funzionamento, oppure nel caso sia guasto.

- Contattare un Centro autorizzato Jacuzzi®.

► "FLO" (lampeggiante) La sonda non rileva il flusso d'acqua (il riscaldatore non può essere attivato). Può verificarsi nel caso che il filtro a cartuccia e/o la pompa di filtrazione risultino ostruiti.

Il sistema sta cercando di riattivare il riscaldatore (vengono effettuati tre tentativi).

► "FLO" (fisso) Il sistema ha cercato di attivare il riscaldatore ma non è stato possibile rilevare alcun flusso d'acqua.

- Provare a spegnere e riaccendere l'interruttore installato a monte della minipiscina; se nonostante questo permane la condizione d'allarme, contattare un Centro autorizzato Jacuzzi®.

► **"HOH"** La temperatura misurata sul riscaldatore risulta maggiore o uguale a 48 °C (118 °F) (il riscaldatore è disattivato).

NON ENTRARE IN ACQUA

Questo allarme, la cui visualizzazione viene alternata a quella dell'ora e della temperatura, scompare non appena il valore scende al di sotto dei 44 °C (111 °F).

- Se la condizione di allarme permane, provare a spegnere e riaccendere l'interruttore installato a monte della minipiscina; se nonostante questo la segnalazione dovesse rimanere attiva, contattare un Centro Assistenza autorizzato Jacuzzi®.

► **"Ho"** Temperatura dell'acqua troppo alta.

NON ENTRARE IN ACQUA

La temperatura dell'acqua in vasca ha raggiunto o superato i 44 °C (111 °F); non è possibile attivare alcuna funzione.

- Se è presente, togliere la copertura dalla spa.
- Se l'eccessivo aumento di temperatura è dovuto all'irraggiamento solare, aggiungere acqua fredda nella spa.
Quando la temperatura è scesa sotto i 43 °C (109 °F) la spa dovrebbe attivarsi automaticamente; se ciò non accade, togliere corrente e contattare un Centro Assistenza autorizzato Jacuzzi®.

► **"rPF"** Sonda temperatura malfunzionante.

NON ENTRARE IN ACQUA

Non è possibile attivare alcuna funzione.

- Controllare la funzionalità della sonda di temperatura, o sostituirla.

► **"HPF"** Intervento del termostato di sicurezza.

Non è possibile attivare il riscaldatore elettrico.

Il riscaldatore elettrico è stato disattivato causa surriscaldamento; questo potrebbe essere dovuto ad un flusso d'acqua irregolare.

- Provare a spegnere e riaccendere l'interruttore installato a monte della minipiscina (reset del sistema); se nonostante questo la segnalazione dovesse rimanere attiva, contattare un Centro Assistenza autorizzato Jacuzzi®.

AVVERTENZE

Assicurarsi che tutti gli utilizzatori siano a conoscenza di come usare in modo sicuro la spa.

Va tenuto conto che la frequenza con cui verificare la qualità dell'acqua dipende dalla frequenza d'utilizzo della minipiscina.

Accertarsi che le sostanze chimiche siano quelle adatte per l'uso nelle minipiscina (minipiscine) e non quelle per piscine: il trattamento dell'acqua in piscine e minipiscine è diverso.

ATTENZIONE



Non sedersi, camminare o sdraiarsi sulla copertura; non depositarvi oggetti.

Onde evitare cadute accidentali nella minipiscina, si consiglia di installare il sistema di chiusura a chiave in dotazione con la copertura termica (🔑 5).

ATTENZIONE



Leggere e seguire tutte le istruzioni relative all'uso e alle modalità di conservazione dei prodotti chimici, attenendosi scrupolosamente alle indicazioni del produttore riportate sulla confezione.



Non effettuare mai la pulizia dei filtri e delle cartucce filtranti con le pompe in moto. Spegnere prima l'interruttore generale.

Non avviare mai la/e pompa/e ed il riscaldatore se il livello dell'acqua non è superiore a quello delle bocchette idromassaggio più alte.

Spegnere sempre l'interruttore generale quando la minipiscina è vuota.

Periodicamente, tramite il pulsante TEST, verificare l'efficienza dell'interruttore differenziale installato a monte della minipiscina.

RICERCA GUASTI*(fare riferimento anche al cap. "Condizioni di funzionamento anomalo")*

PROBLEMA	PROBABILE CAUSA	RIMEDIO
Acqua sporca	Filtri otturati o bloccati	Pulire o sostituire i filtri
	Trattamento dell'acqua insufficiente Alto contenuto di materiale solido nell'acqua	Vedere cap. "Trattamento dell'acqua"
	Manutenzione scorretta	Vedere le istruzioni relative alla manutenzione
Consumo eccessivo di acqua	Perdita sulla linea di mandata, di scarico, sulle connessioni	Riparare la perdita
	Evaporazione eccessiva e/o tracimazioni di acqua	Usare la copertura della minipiscina impostare una temperatura dell'acqua più bassa
Basso flusso d'acqua dalle bocchette idromassaggio	Livello dell'acqua basso	Riempire fino a coprire le bocchette più alte
	Filtri otturati o bloccati	Pulire o sostituire i filtri
	Getti orientabili parzialmente chiusi	Aprire i getti
	Tubi di aspirazione o di scarico parzialmente otturati	*
	Funzionamento delle pompe ad una velocità troppo bassa	*
	Guarnizioni pompa usurate o danneggiate	*
	Tensione troppo bassa	Interpellare un elettricista o l'ente per l'erogazione elettrica
Nessun flusso d'acqua	Non c'è corrente	Portare gli interruttori generali su ON
	Pompa/e spenta/e	Premere il/i pulsante  e/o 
	Motore/i non collegato/i	Verificare i collegamenti del/i motore/i
	Interruttore generale disinserito	Reinserire l'interruttore
	Interruttore differenziale disinserito	Reinserire l'interruttore
	Pompa/e o motore/i difettoso/i	*
Pompa e motore rumorosi	Filtri otturati	Pulire i filtri
	Perdite d'acqua sull'aspirazione	Localizzare e riparare le perdite

Livello dell'acqua basso	Aggiungere acqua fino al livello normale
Cuscinetti motore usurati o difettosi	*
La girante sfrega contro il corpo pompa	*
Corpi solidi all'interno della pompa	*

Perdite d'acqua dall'albero della pompa (giunto rotante tra pompa e motore)

Tenuta meccanica pompa usurata o difettosa *

Il motore non si avvia

Manca corrente	Accendere l'interruttore generale
L'interruttore generale è scattato	Accendere l'interruttore
Tensione troppo bassa	Rivolgersi ad un elettricista o all'ente per l'erogazione elettrica
L'interruttore differenziale è scattato	Reinserire il differenziale
Collegamenti errati o difettosi	*
Albero e girante bloccati	*
Avvolgimenti del motore bruciati	*
Contatto difettoso nell'avviamento del motore	*

Il motore si ferma

La funzione è terminata	Premere nuovamente il tasto relativo
Sovraccarico	Lasciando raffreddare il motore, il problema dovrebbe sparire. Se persiste, vedere *
Cavi di alimentazione non adeguati	Consultare un elettricista

Il blower (compressore d'aria) non funziona

Manca corrente	Azionare l'interruttore generale
Sono accese 2 pompe idromassaggio	Spegnere una pompa e accendere il blower
Il pulsante  non è stato premuto bene	Premere nuovamente il pulsante
L'interruttore generale è scattato	Accendere l'interruttore
L'interruttore differenziale è scattato	Reinserire il differenziale
Motore difettoso	*

* : La competenza necessaria per questo tipo di riparazioni richiede l'intervento di personale qualificato.

Rivolgersi al Vostro rivenditore Jacuzzi® o ad un Centro Assistenza autorizzato.

È responsabilità dell'installatore/proprietario verificare e attenersi a specifiche disposizioni locali prima dell'installazione. La Jacuzzi Europe S.p.A. non dà nessuna garanzia al riguardo e declina ogni responsabilità circa la conformità dell'installazione effettuata.

■ INSTALLATION

CAUTION



The operations described in this manual must only be performed by qualified specialist personnel.

Arrangement for installation

Refer to the pre-installation sheet provided with the product for the arrangement of the plumbing and electrical connections and/or to check their execution.

► Check that the following have been provided:

- a system for filling the spa
- connections to the drain well
- installation of a water softener (upstream from the spa) if the water is very hard
- connection of the electrical box installed on the spa-pak with the electrical system of the building. The main disconnecting switch is to be placed in a safe location that is accessible to users. Also refer to the chapter on *connections and electrical safety*.

► For **outdoor installations**, it is advisable to drain the ducts of the electrical cables, to prevent possible water accumulation.

► If the spa is **installed indoors**, remember that water evaporation from the spa can cause very high levels of humidity, especially if temperatures are very high, even if the thermal cover is used. Natural or forced ventilation helps to maintain personal comfort and reduce damage to the building. Jacuzzi Europe shall not be held liable for any damage caused by excessive humidity.



If installation is made indoors, it is advisable to provide a drain system under the support area of the spa which is connected to the main drain. Considering the large amount of water in the spa, this precaution is advisable should there be accidental water leakage.

Instructions for installation

PLEASE READ THESE INSTRUCTIONS THOROUGHLY BEFORE INSTALLATION

■ General warnings

The spa is carefully packed in wood crates that ensure protection during transport. Jacuzzi Europe S.p.A. shall not be held liable for damage incurred during transport or intermediate storage. As soon as you receive the spa, it is therefore important to check that the packaging is in perfect condition and if not, immediately notify the forwarding agent.

► (🔧 1) Remove the spa from the packaging and from the panels, if present (🔧 2)

► Carefully inspect the spa before proceeding with installation, checking the correct position of the couplings, pipes and clamps (*check that they are not loose*).

► When choosing the installation site, any obstacles to movement (doors, stairs, etc.) should be taken into account.

► (🔧 1) For all transport operations use only the pallet on which the spa can be placed, while during installation support it by using only straps of adequate capacity, that can be inserted into the runners and brackets at the bottom of the spa; after final installation, these brackets can be removed and kept for any future handling.

If it is not possible to use straps, the spa can be moved by holding it by the corner supports.

NOTE: this type of movement must be performed with extreme care and the customer or its representative must assume full responsibility for it.

Jacuzzi Europe S.p.A. accepts no liability for damages caused by said operation or any other inappropriate handling procedures.

► In any case, for all transport and handling, support the spa only with the belts or by the edge and **NEVER** by the plumbing pipes. Always wear **protective gloves**.

► Install the cover closing system (🔧 4)

■ Positioning of the spa

Set the spa on a base that can sustain the load (*refer to the pre-installation instructions*).



Prolonged sun exposure could damage the material of which is made the spa shell, due to its capacity to absorb heat (dark colours in particular). Don't leave the spa to sun exposure without adequate protection when not in use (cover thermal, gazebo, etc.).

Any damage arising by not following these warnings are not covered by the guarantee.

■ Plumbing connections

► Refer to the preinstallation instructions for the various connections to the drain.

Electric connections and safety

■ General warnings

The installer is responsible for choosing wires with characteristics and nominal section that are suitable for the specific current input of the spa (see pre-installation instructions).

The cable path, choice of materials and most suitable installation solutions are left to the professional knowledge and experience of the installer; it is his responsibility to guarantee and certify the installation.

► Make the connection as shown on in (🔧 3, det. 1 and 2.

NOTE: if power is provided with a double single-phase line (220-240 V 2+N~) or with a three-phase line with a neutral wire (380-415 V 3+N~), before making the connection you must remove the indicated jumpers, located near the power supply terminal block.

► To ensure the degree of protection against water as required by standards, a cable clamp has been installed to make connection the electrical system easier.

► The installer must connect the phase wire to the correct terminal and the neutral wire to terminal **N** (in the order indicated). He must also connect the earth wire to the terminal identified by the symbol \perp , taking care not to damage the components inside. When installation is complete, the cable clamp and the cover of the box must be hermetically closed.

JACUZZI EUROPE S.p.A. denies all responsibility:

If installation is carried out by personnel unqualified and/or unauthorised to certify the work carried out.

If current norms and legal provisions regarding the electric systems of buildings in the country in which installation is carried out are not complied with.

If the instructions for installation and maintenance contained in this manual are not followed.

If unsuitable and/or uncertified materials are used for installation.

If the spas are not installed in compliance with the above provisions.

If incorrect operations are performed that reduce the level of protection of the electrical equipment against water jets, modify the protection against electrocution due to direct or indirect contact, or produce abnormal conditions of insulation, current leakage or overheating.



If any components or parts of the appliance are altered in relation to the original state when supplied, releasing the Manufacturer from any liability.

If the appliance is repaired by unauthorised personnel or if spare parts are used other than the original ones supplied by Jacuzzi Europe S.p.A.



■ Limitation of electricity consumption

If there is not enough electrical energy and you decide to activate the consumption limiter, the system software must be configured via the control panel (🔧 5):

► Press and hold the key **"Light"**  for about 12 seconds until you see the message **"cFn"**.

► If necessary, use the **"Up"**  and/or **"Down"**  keys to scroll the menu until you see **"cFn"**. Press the **"Light"**  key again to confirm the option.

► Now insert the password **123** as follows:



- use the **"Up"**  and/or **"Down"**  keys to insert the first number.

- confirm the selection by pressing the key **"Light"** .

Perform the same steps to insert the other two numbers.

► Once you have inserted the password, the display will show the message **l1x** (parameter for temperature unit of measure. Press the **"Light"**  key again to go to parameter **l2x** (where "x" may be 1 or 0; the factory setting is 1).

NOTE: in some models, "x" may assume values within the range of 16 to 32 (amps) and may be modified according to 2 amp intervals therefore allowing for the control of the operating power; the factory setting is 32.

► Use the **"Up"**  and/or **"Down"**  keys to change "x" and then confirm your choice with the key **"Light"** : the display will show the message **l3 0**.

► Press the key **"Light"**  again to exit the procedure and memorize the new values (make sure you do not modify **l3 0**). The display will go off for a second and then it will come back on.
- If no key is pressed for 20 seconds, you will exit the procedure and any changes made will not be saved.

NOTES

- When parameter **l2** is equal to 0 (or to 16, in some models), electrical consumption of the spa is limited to 16A. Under this condition you can turn on the hydromassage pump and the blower at the same time. When you turn on the other pump, the one in operation is shut off but the blower stays on. If the heater is on, turning on any load (pumps and/or blower) will disable the heater. When parameter **l2** is 1 (or to 32, in some models), maximum electrical consumption is selected. Under this condition, it is possible to turn on both the hydromassage pumps and the blower.

- If the water is heated using an electric heater and the spa is in an area where the temperature often drops below 0 °C, it is not advisable to activate the consumption limiter because this limits the anti-freeze protection ("Smart Winter", see relative chapter).

- The setting of parameter **l2** (setting which can be made at intervals of 2) allows for optimised management of electrical consumption

Check of operation First start-up

► Remove the thermal cover from the spa and remove the front and side panels, if present (🔧 2).

► Check that the filtering cartridges are inside the skimmer and that the various components are correctly installed (see the chapter "Maintenance of the cartridge filter").

► Check that the drain valve on the base (and the ball valves, if installed) are closed (refer to the pre-installation instructions enclosed with the product).

- ▶ Check that all the hydromassage intakes are open.
- ▶ Fill the spa so that the highest nozzles (back) are covered.

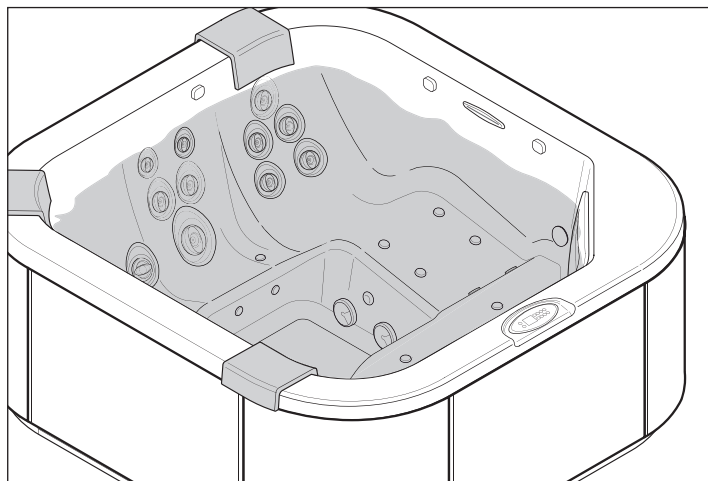

Filling will be performed as decided beforehand by the customer (see pre-installation sheet, "Preparation for installation" chapter).

If you use the hose for garden work, let water run for a while before filling the MaxiJacuzzi. This will eliminate stagnant water in the hose along with any bacteria that may cause irritations.

- ▶ Turn on the all-pole circuit breaker(s) located on the power supply line (see the chapter "Electrical Connections" and safety).

NOTES:





- When first turned on, all of the numbers and LEDs on the control panel will turn on. Following, the display will show the codes for the software and firmware versions.

- In general, when the spa is filled for the first time, the water temperature is lower than the factory set value (35 °C), therefore the heating system and the hydromassage pump will be turned on (the control panel display will show the temperature of the water in the tub).

- If the message "FLO" appears on the display, the pressure switch/flow switch of the heater may be faulty. Please see chapter "Abnormal operating conditions - Alarm signals".

- ▶ Press the TEST button of the differential switch located upstream from the electrical system to which the spa is connected. If it does not trip, it may be faulty or it may have tripped due to problems in the electrical system of the building.

Disconnect the spa and do not use it until you have identified and eliminated the defect.

- ▶ Check the operation of the hydromassage pumps with the keys "Pump1"  and "Pump2"  (where available).
- ▶ Check that the spotlights switch on and off using the key "Light" .
- ▶ Check that the blower (if included) switches on and off using the key "Blower" .

- ▶ Check that there are no leaks from the hydraulic connections or other problems.
- ▶ Completely disinfect the spa by carrying out "super-chlorination" treatment.

Please refer to the Jacuzzi system water treatment guide and relative catalogue for details on water quality maintenance, the methods and warnings governing the use of relative chemical products.

- ▶ After a few hours, turn off the all-pole circuit breaker(s).
- ▶ Open the drain and completely empty the spa.
- ▶ If included, re-install the front and side panels.

CAUTION



Do not use the spa the first time you start it as there is a high concentration of chlorine in the water during this phase. Immediately empty the bath.

Contact the local authorities for the standards governing the discharge of chemically treated water.

- ▶ Close the drain valve and then fill up the spa again with "fresh" water, following the methods indicated above.
- ▶ Turn on the all-pole circuit breaker(s) back on and check if the spa is operating properly.
- ▶ Check and as necessary modify the water filtering cycles based on how you intend to use the spa.





Control panel and functions

All spa functions are managed by the control panel on the tub, as are the respective settings/programming.

NOTE: when the system is powered, the panel alternates the display of the time and water temperature; if the heating system is operating, the following symbol will also appear .

Setting the time

For correct management of water filtering and use of the energy savings mode, the current time must be set.

- ▶ Press the "Clock"  key for about 5 seconds. The current time will be displayed, the hour digit will flash, and the respective symbol will appear on the display.
- ▶ Use the "Up"  and/or "Down"  keys to set the hour (Hold the keys down for rapid change).
- ▶ Then press the "Clock"  key to set the minutes, which will start flashing.
- ▶ Proceed as described above.

► Press the “Clock”  key again to save the set values and exit the programming mode.

NOTES

- If no key is pressed for 5 seconds, you will exit the procedure and any changes made will not be saved.

- There is a back-up battery that keeps the time up-to-date even when the system is powered off.

Displaying the time

► To display the time, press the “Clock”  key .

■ Setting the water temperature



The water is heated by a tubular electrical heater or by a heat exchanger. The recommended temperature is 35-36 °C.

NOTE: The heater will be disabled if the pumps and/or blower are turned on and the maximum permitted consumption is exceeded (the symbol  will flash on the display). In this case, if you need to heat the water, the system will enable the heater 5 minutes after consumption has decreased enough to allow it to be switched on.



Temperature unit of measure

The temperature scale is set to °C (Celsius). It can be changed to °F (Fahrenheit) as follows:

► Press and hold the key “Light”  for about 12 seconds until you see the message “cFn”.

► If necessary, use the “Up”  and/or “Down”  keys to scroll the menu until you see “cFn”. Press the “Light”  key again to confirm the option.



► Now insert the password **123** as follows:

- use the “Up”  and/or “Down”  keys to select the first numeral.

- confirm the selection by pressing the key “Light” .

Perform the same steps to insert the other two numbers.

► Once you have inserted the password, the display will show the message **I1x** (where “x” may be 1 or 0; the memorized value is 0).

► Use the “Up”  and/or “Down”  keys to change “x” from **0** a **1** (corresponding to the scale in °F). Confirm the selection with the “Light”  key. The display will show the message **I2x**.

► Press the “Light”  key again to go to parameter **I3 0**, which must never be modified.



► Press the “Light”  key one more time to exit the procedure and memorize the new values. The display will go off for a moment, and then it will come on again.



To go back to the Celsius scale (°C), return to the procedure and set figure “x” of the parameter **I1x** to 0.

NOTE: If no key is pressed for 20 seconds, you will exit the procedure and any changes made will not be saved.

Water heating temperature (“set point”).

To check or modify the water heating temperature, do the following:

► Press the “Up”  and/or “Down”  keys: the display will show the currently memorized temperature (in °C or °F as programmed; see “Unit of measurement of the temperature”).

► Press the “Up”  or “Down”  key again to change the displayed value from a minimum of 15 °C to a maximum of 40 °C (59-104 °F).

► To show the temperature of the water in the tub again, do not touch any key for about 5 seconds.

► As soon as the water temperature set point is reached, the heater is shut off. It will not be turned back on until the water temperature drops about 0.5 °C (1 °F) below the set point.

► To ensure precise measurement of the water temperature, the filtering pump turns on at low speed, approx. every half hour and for 30” of filtration (even if filtering cycles were not set).

NOTES

When the system is turned off, or there is a power outage, the last set point is stored in memory.

Maintenance of minimum temperature of water in tub and anti-freeze protection of the pipes (“Smart Winter”).

At regular intervals, the system reads the actual temperature. If it is below the minimum admissible value (15 °C - 59 °F), the heater and the filtering pump are automatically activated until the temperature rises above that value.

“Smart Winter” lets you make use of a special probe to monitor the temperature of the compartment under the tub, which contains the all of the pipes of the plumbing circuit. In extreme conditions, the system may turn on this protection (indicated on the display by the message **ICE**). The pumps will be turned on according to the following configurations:

With limitation of electrical consumption

The blower is turned on in conjunction with one of the two hydro-massage pumps. After one minute, the pump is turned off and the other one is turned on, also for one minute. After that, the pumps and blowers are turned off. During this cycle, the heater is turned off but it can be turned back on if necessary.

Without limitation of electrical consumption

The operating mode remains the same, except for the heater, which remains operative.

► The pumps and the blower are turned on at preset intervals, depending on the temperature:

- temperature between 12 and 15 °C (54 - 59 °F): every hour
- temperature between 9 and 12 °C (48 - 54 °F): every 30 minutes
- temperature between 6 and 9 °C (42 - 48 °F): every 15 minutes
- temperatures at or below 6 °C (42 °F): continuous

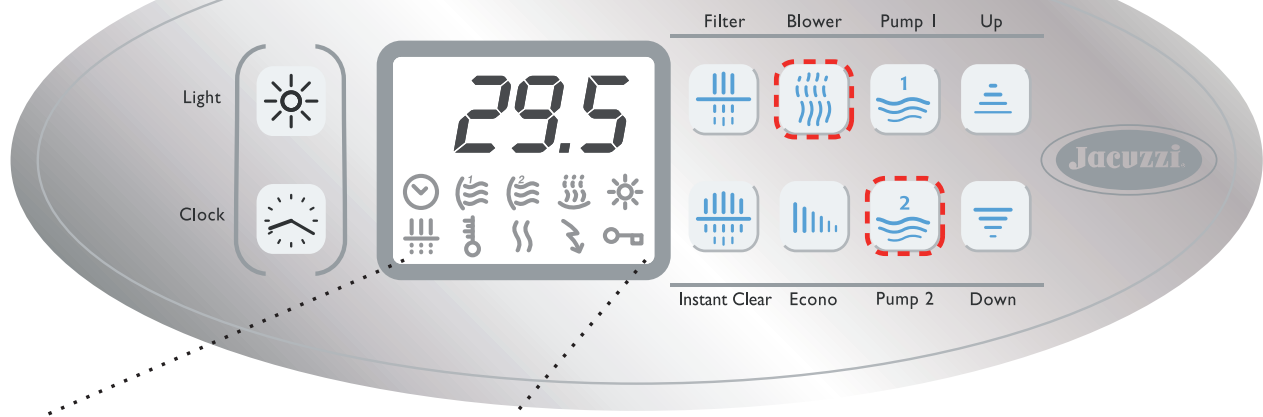

	clock		filtering cycle
	pump 1		adjustment temperature
	pump 2		heating
	blower		saving energy
	spotlight		panel lock

NOTES

- If the temperature of the compartment drops rapidly, the frequency of activation increases.
- If it becomes necessary to turn on the anti-freeze protection during the filtering or rapid filtering ("Instant Clear") cycles, those cycles will be suspended and they will resume when the anti-freeze cycle is complete.
- If this protection is active, the spotlight may still be turned on.

"Energy savings" mode

When this function is set, the electric heater is not turned on until the water temperature drops at least 10 °C (18 °F) below the set point.

- ▶ Press the **"Econo"** key. The display shows the message **Edx**, where "x" indicates the duration in hours.
- ▶ Use the **"Up"** and/or **"Down"** keys to enter the desired duration, from a minimum of 0 to a maximum of 24, which means the function is always on.
- ▶ Press the **"Econo"** key again to confirm the selected value. You will then go to the start time (**Es**).
- ▶ First set the hour and confirm with the **"Econo"** key. Then set the minutes, and press the **"Econo"** key again to memorize the set values and exit programming. When the function is on, the display will show the respective symbol.
- ▶ To deactivate the function, set the duration time to 0 (zero).

NOTES

- If a function is turned on (except for the spotlight and/or the time) when energy savings is present, energy savings is suspended, and

the symbol on the display flashes. It restarts automatically 40 minutes after the function that was started is turned off.

- The minimum temperature that characterizes energy savings mode may never be less than 15 °C (59 °F) (minimum maintenance temperature).
- If there is a power outage, the set data are stored in memory. However, when the power comes back on, the function does not resume. Rather, it is turned on at the set start time.

In addition to the parameters "I1x" (temperature unit of measure) and "I2x" (limitation of electrical energy consumption), there is also parameter "I3x", the "x" default value of which is 0. Do not change the setting; otherwise, the electric heater will be turned off.

Water filtering

Water filtering is essential to keep the water clean and clear, and to get rid of suspended particles. This cleaning is provided by the filtering pump and the cartridge filter(s) located under the skimmer (see the chapter "Maintenance of the cartridge filter").

The spa is also equipped with a special kind of filtering called "Instant Clear". This is instantaneous filtering, which differs from the normal cycle due to its brief, intense duration.

General Information

Filtering occurs during a cycle that is run every 12 hours. This cycle consists of 2 phases. Depending on the configuration of electrical consumption limitation (see related chapter), they are divided as follows:

Start

(with limitation of electrical consumption)

The hydromassage pumps are turned on for 1 minute each, one at a time. In this phase, the blower runs continuously.

(without limitation of electrical consumption)

The hydromassage pumps and the blower are activated at the same time for 1 minute.



Continuation

This phase is the same for both configurations. The filtering pump and the Cleararray™ run for the time remaining in the cycle.

Setting the filtering cycles

To set the filtering cycle:

▶ Press the “**Filter**”  key for about 5 seconds. The display shows the message **Fdx**, where “x” indicates the duration in hours.

▶ Use the “**Up**”  and/or “**Down**”  keys to insert the desired duration. This may be from a minimum of 0 to a maximum of 12 hours, which corresponds to constant filtering, since the cycle runs every 12 hours in any case.

▶ Press the “**Filter**”  key again to confirm the selected value. You will then go to the start time (**Fs**).

▶ First set the hour and confirm with the “**Filter**” key. Then set the minutes, and press the “**Filter**” key again to save the set values and exit programming.

When the function is on, the display will show the respective symbol.

NOTE: if there is a power outage, the set values will be maintained.

Suspending the filtering cycles

▶ The filtering cycle may be suspended by the anti-freeze protection (“*Smart Winter*” mode) or due to overheated water. Refer to the respective chapters.

▶ If the system is in standby mode (see related chapter), the filtering pump stops and is restarted when the system is no longer in standby mode.

▶ If there is a power outage during a filtering cycle, or if it occurs prior to the start of filtering and lasts after that time, the cycle will not start when the power comes back on. Filtering will be postponed until the next cycle, since the cycle is repeated every 12 hours.

Overheating during filtering cycles

During the filtering cycle, if the water temperature exceeds the set point by more than 1 °C (2 °F) (see the chapter “*Setting the water heating temperature*”) and it does not decrease at least 1 °C (2 °F) in the following 3 hours, the cycle will be suspended until the temperature does not decrease by at least 1 °C (2 °F) below the set point value.

Even if the water temperature is high (due to excessive sunlight, for example), filtering is ensured for at least 3 hours.

Cleararray™ (optional)

The Cleararray™ reduces the need for chemical products for water treatment.

▶ Cleararray™ operates automatically and is dependent on pump activation; it remains off when the hydromassage, blower or even just the spotlight are on (as it is presumed that there is somebody in the tub); Cleararray™ (where a filtering cycle is active) begins operating once again 40 minutes subsequent to switching off the aforementioned functions.

Rapid Filtering (“Instant Clear”)

This is recommended after intensive use of the spa and/or is associated with chemical treatment of the water, to favour the dissolution of substances used for disinfection.

▶ To activate the function, press the “**Instant Clear**” . The display will show the message **boo**.

▶ The function lasts 45 minutes (this value cannot be changed). During this time, the filtering pump and the hydromassage pumps are turned on as follows:

- hydromassage pump 2 is activated only once for 1 minute.
- hydromassage pump 1 is activated for the rest of the cycle. (Cleararray™ is on for the entire duration of the cycle).

NOTE: If the heater is on, it will continue to run normally, unless the system is configured for limitation of electrical consumption.



▶ The function stops:

- when another function is activated (with the exception of time and/or the spotlight).
- when the key is pressed again .

NOTE: if you need to activate the anti-freeze protection during rapid filtering, rapid filtering will be stopped to allow the anti-freeze protection to be started.

■ Activation of hydromassage pumps

The pumps are turned on using the corresponding keys (refer to the user manual to see which jets are turned on by which pump).

▶ Press the “**Pump1**”  key to turn on that pump. Press the “**Pump2**”  key to turn on the other pump (where available).

▶ The pump(s) will run for 20 minutes, and can be turned off earlier by pressing the aforementioned keys again.

NOTE

- When the hydromassage is started, the filtering pump is also turned on, if it was not already. It will remain on for 10 minutes after the function is turned off.

■ Blower activation (air compressor, optional)

▶ Press the key **"Blower"**  to activate the air compressor (the LED comes on).

▶ The blower can be activated simultaneously, or separately, from the hydromassage pump (when the system comes on, the blower is always off).

▶ The blower stays on for 20 minutes. It can be shut off before that by pressing the key again.

▶ If you want to use the blowers for aroma therapy, insert the perfume cartridge in the compartment located under the cover; Once this cartridge is finished, it can be replaced with a new one (cartridges are available from authorised dealers and technical service centres Jacuzzi®).

CAUTION: Replace used cartridges when the blower is off.)

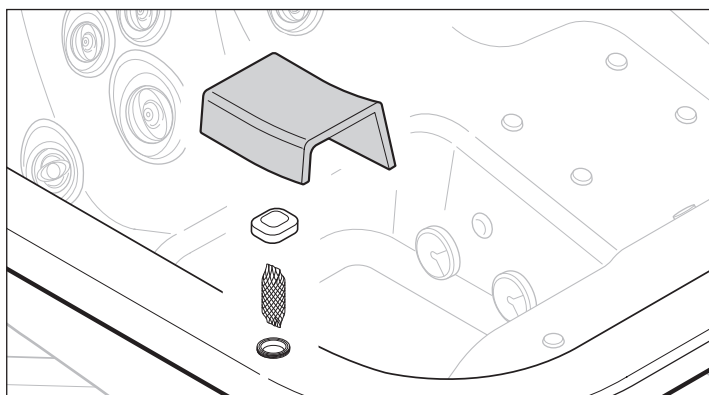

NOTE

- Activating the blower and the hydromassage pumps at the same time turns the heater off, if it is on.

- When the blower is started, the filtering pump is also turned on, if it was not already. It will remain on for 10 minutes after the device is turned off.

■ Activation of the spotlight

▶ Press the key **"Light"**  to activate the spotlight located on the wall of the tub (the LED comes on).

▶ The spotlight will stay on for two hours, but it can be turned off before that by pressing the key again. Refer to the user's manual for the operation of the various sequences of colours.

NOTE: when you turn on the spotlight, the filtering pump is also turned on, as there is probably someone in the tub. It stays on for 10 minutes after the device is turned off.

Utility functions

■ Control panel lock

There are two modes for this function:

- **Partial lock:** this makes it impossible to programme the filtering cycle or change the water heating set point. You also cannot activate the energy savings mode (Econo) or rapid filtering ("Instant Clear"). All other control panel keys remain active.

- **Total lock:** this mode prevents operation.

Partial lock

To activate this function:

▶ Press and hold the **"Econo"**  key for a few seconds. The symbol for the locked panel will flash on the display (◻). Continue holding the key until the message **"LocP"** appears and the symbol stays on steady, which indicates that the lock has been activated.

▶ If you press a key whose use is not permitted, the display will show the message **"LocP"** for five seconds.

Total lock

To activate this function:

▶ Press and hold the **"Econo"**  key for a few seconds. The symbol for the locked panel will flash on the display (◻). Continue holding the key even after the message **"LocP"** appears, until the message **"LocF"** appears. The function is now active.

▶ If you press a key whose use is not permitted, the display will show the message **"LocF"** for five seconds.

De-activating the lock

▶ In both modes, to de-activate the lock, press and hold the **"Econo"**  key until the message **"LocP"** or **"LocF"** disappears and is replaced by the message **"ULoc"**.

NOTES

- If there is a power outage, the keyboard lock (either partial or total) is removed.

- If you want to change from partial lock to total lock (or vice-versa), you must first deactivate the current lock and then set the new lock mode.

■ Temporary shutdown of system (stand-by)

This function lets you suspend operation of all system devices for a period of **60 minutes** (this value cannot be changed) so that you can perform routine maintenance without having to disconnect the power supply.

CAUTION



If you need to access the electronic parts, parts that are normally powered, or the rotating parts of the pumps, you must disconnect the electric power by turning off the all-pole circuit breaker.

► To activate the function, press and hold the **"Filter"**  key for about 5 seconds: the display will show the message **"Sby"** followed by the number of minutes the function will remain blocked.

► This function will end after 60 minutes or by pressing and holding the **"Filter"**  key for about 5 seconds.

NOTES

- If filtering cycles are active at the end of the standby condition, they will restart.

- If the heater was on when stopped, it is turned off immediately and water is circulated for 30 seconds in order to cool the heating element.

Abnormal operating conditions

- alarm signals -

Alarms are indicated on the display, with the corresponding error code. You will continue to see the code if the alarm condition persists.

► Signals on display
- possible solution

► **"FLC"** in some models, the initials "FLC" may appear on the display. The flow switch detects water flow when there is none (the heater is not turned on). This may happen if the flow switch, which is connected in series to the heater, is blocked by deposits or impurities that keep it from operating properly. The flow switch may also be faulty.

- Contact an authorized Jacuzzi® service centre.

► **"FLO"** (flashing) The probe does not detect the water flow (the heater cannot be turned on).

The cartridge filter and/or filter pump may be clogged.

- The system is attempting to reactivate the heater (three attempts are made).

► **"FLO"** (stable) The system attempted to activate the heater however no water flow was detected.

- Try turning the switch up the line from the spa off and back on; if this warning state persists, contact an authorized Jacuzzi® service centre.

► **"HOH"** The measured temperature at the heater is 48 °C (118 °F) or higher (the heater is turned off).

DO NOT ENTER THE WATER

This alarm, which is displayed alternating with the time and temperature, will disappear as soon as the value drops below 44 °C (111 °F).

- If the alarm condition persists, try turning the switch up the line from the spa off and back on. If the signal stays on, contact an authorized Jacuzzi® service centre.

► **"Ho"** Excessive water temperature

DO NOT ENTER THE WATER

The water temperature has reached or exceeded 44 °C (111 °F). It is not possible to activate any function.

- If present, remove cover from spa.

- If the excessive temperature increase is due to sunlight, add cold water to the spa.

When the temperature has dropped to below 43 °C (109 °F), the spa should re-activate automatically.

If it does not, disconnect the power supply and contact an authorized Jacuzzi® service centre.

► **"rPF"** Defective temperature probe

DO NOT ENTER THE WATER

It is not possible to activate any function.

- Check that the temperature probe is working, or replace it.

► **"HPF"** Activation of safety thermostat.

It is not possible to activate the electric heater.

The electric heater has been deactivated due to overheating. This may be due to irregular water flow.

- Try turning the switch up the line from the spa off and back on (system reset). If the signal stays on, contact an authorized Jacuzzi® service centre.

WARNINGS

Make sure that all users know how to use the spa safely.

How frequently you should check water quality depends on how frequently the spa is used.

Ensure that the chemicals used are suitable for use in spas; chemicals designed for swimming pools must not be used as treatment of water in swimming pools and spas is very different.

CAUTION



Do not sit, walk or lie on the cover. Do not place objects on it.

To prevent accidental falls into the spa, it is advisable to install the key-locking system provided with the thermal cover (🔑 5).

CAUTION



Read and follow all the instructions related to the use and storage methods for chemical products, keeping strictly to the manufacturers instructions on the packets.

Never clean the filters and filtering cartridges with the pumps running. Turn off the main switch first.



Never start the pump(s) and the heater if the water level is not above the upper hydromassage nozzles.

Always turn off the main switch when the spa is empty.

With the TEST button, periodically check the efficiency of the circuit breaker installed up the line from the spa.

TROUBLESHOOTING

(also refer to the chapter on abnormal operating conditions)

PROBLEM	PROBABLE CAUSE	SOLUTION
Dirty water	Filter clogged	Clean or replace filter
	Insufficient water treatment High content of solid material in water	See chapter on water treatment
	Improper maintenance	See the instructions regarding Maintenance
Excessive water consumption	Leak on delivery line, outlet line, connections	Repair the leak
	Excessive evaporation and/or water overflow	Use the spa cover Set a water temperature set point lower
Low water flow from the hydromassage nozzles	Low water level	Fill until covering the highest nozzles
	Filter clogged	Clean or replace filter
	Adjustable jets partially closed	Open the jets
	Suction or drain pipes partially clogged	*
	Pump operates at a speed that is too low	*
	Pump gaskets worn or damaged	*
	Voltage too low	Contact an electrician or the electric power utility
No water flow	No current	Turn main switches ON
	Pump off	Press the button(s)  and/or 
	Motor not connected	Check the motor connection
	Main switch turned off	Turn on the switch
	Residual current operated circuit breaker (RCCB) has tripped	Reset the RCCB
	Faulty pump or motor	*
	Pump and motor noisy	Filters clogged
Water leakage on suction		Find and repair leaks

Low water level	Add water up to the normal level
Motor bearings worn or faulty	*
The impeller rubs against the pump body	*
Solid bodies in the pump	*

Water leakage from shaft of the pump (rotating joint between the pump and the motor)

Pump mechanical seal worn or defective	*
--	---

The motor does not start

No power	Turn on the mains switch
Main switch has tripped	Turn on switch
Voltage too low	Contact an electrician or the organization that provides electricity
Circuit breaker has tripped	Reset breaker
Incorrect or faulty connections	*
Shaft and impeller blocked	*
Motor windings burnt	*
Faulty contact on motor start-up	*

The motor stops

The function has ended	Press the key again
Overload	Let the motor cool, the problem should disappear. If it persists, see *
Power supply cables not suitable	Consult an electrician

The blower (air compressor) does not operate

No power	Turn on the main switch
Two hydromassage pumps are on	Turn off a pump and turn on the blower
The button  has not been fully pressed	Press the button again
Main switch has tripped	Turn on switch
Circuit breaker has tripped	Reset breaker
Faulty motor	*

* : This type of repair requires the intervention of qualified personnel.
Contact your Jacuzzi® dealer or an authorised Service Centre.

It is the responsibility of the installer/owner to ascertain compliance with specific local regulations prior to installation. Jacuzzi Europe S.p.A. gives no guarantee in this respect and declines all responsibility regarding the compliance of the installation performed.

■ INSTALLATION

ATTENTION



Les opérations décrites dans ce manuel doivent être confiées à un personnel qualifié et autorisé à cet effet.

Préparations pour l'installation

Se référer à la fiche de pré-installation jointe au produit pour la préparation des raccordements hydrauliques et électriques et/ou pour en vérifier l'exécution.

► Vérifier que soient prévus :

- un système de remplissage du spa ;
- les raccordements au collecteur d'évacuation ;
- installation d'un adoucisseur d'eau (en amont de la mini-piscine) au cas où l'eau serait particulièrement dure ;
- branchement du boîtier électrique avec l'installation électrique de l'habitation (l'interrupteur général de sectionnement devra être prévu dans une zone sûre et accessible aux usagers ; se référer aussi au chap. "Branchements et Sécurité électrique") ;

► En cas d'**installation à l'extérieur**, il est conseillé de réaliser le drainage des canalisations des câbles électriques, afin d'éviter les éventuelles stagnations d'eau.

► En cas d'**installation à l'intérieur**, il est nécessaire de tenir compte du fait que l'évaporation d'eau (en particulier à température élevée) peut entraîner une forte augmentation du degré d'humidité et cela malgré l'utilisation de couverture thermique. La ventilation naturelle ou forcée contribue à maintenir le niveau de confort et permet de prévenir les dommages causés par l'humidité dans l'habitation. Jacuzzi Europe décline toute responsabilité en cas de dommages dus à un taux d'humidité excessif.



Si l'installation est réalisée à l'intérieur, il est conseillé de préparer, sous la surface d'appui du spa, un système de drainage raccordé à l'évacuation générale. Étant donné l'important contenu d'eau du spa, c'est une précaution utile en cas de fuites accidentelles d'eau

Instructions pour l'installation

LIRE ATTENTIVEMENT TOUTES LES INSTRUCTIONS AVANT DE PROCÉDER À L'INSTALLATION

■ RECOMMANDATIONS GÉNÉRALES

Le spa (mini-piscine) est emballé avec soin dans une cage en bois prévue à cet effet, qui en garantit la protection durant le transport. Jacuzzi Europe S.p.A. décline toute responsabilité

en cas de dommages subis durant le transport ou le stockage intermédiaire. Dès réception du spa, il est donc important de vérifier la parfaite intégrité de l'emballage et d'adresser aussitôt les éventuelles réclamations au transporteur.

► (✎ 1) Déballez le spa, et le libérez des panneaux si présents.

► Inspectez soigneusement le spa avant de procéder à l'installation et vérifiez si les manchons, les tuyaux et les colliers sont dans la bonne position (vérifier s'ils ne sont pas desserrés).

► Le choix de l'emplacement doit donc tenir compte des éventuels obstacles qui peuvent gêner la manutention (portes, escaliers, etc.).

► (✎ 1) Pour toutes les opérations de transport, veillez à faire exclusivement usage de la palette sur laquelle est livrée le spa ; pour sa mise en place, la soutenir uniquement moyennant des sangles de portée suffisante ; celles-ci doivent être enfilées dans les glissières et les brides présentes à la base du spa ; une fois le positionnement définitif effectué, ces brides peuvent être retirées et conservées dans le cas où elle devrait être à nouveau déplacée.

Si l'emploi de sangles de transport ne s'avère impossible, il est possible de déplacer le spa en le tenant par les coins.

N.B. : ce type de manutention doit être effectué avec la plus grande prudence ; dans tous les cas, le client doit en assumer la responsabilité.

Jacuzzi Europe S.p.A. décline toute responsabilité en cas de dommages dérivant d'opérations de manutention inadéquates.

► Dans tous les cas, pour toutes les opérations de transport et de positionnement, soutenir le spa uniquement avec les sangles ou par le bord périmétrique et **JAMAIS** par les tuyaux hydrauliques, en utilisant toujours des **gants de protection**.

► Installer le système de fermeture de la couverture (✎ 4)

■ Positionnement du spa

Poser le spa sur une base en mesure de soutenir la charge (se référer à la fiche de pré-installation spécifique).



Une exposition prolongée au soleil pourrait endommager le matériau dont est constitué la coque du spa, étant donné sa capacité d'absorber la chaleur (les couleurs foncées en particulier). Si non utilisé, ne pas laisser le spa exposé au soleil sans protection adéquate (couverture thermique, tonnelle, etc.). Les éventuels dommages dérivant de la non observation des présentes recommandations ne seront pas couverts par la garantie.

■ Raccordements hydrauliques

► Se référer à la notice de pré-installation en ce qui concerne les différents raccordements au système d'évacuation.

■ Recommandations générales

L'installateur doit choisir des conducteurs avec des caractéristiques et une section nominale adaptés à la spécifique absorption de courant du spa (voir fiche de pré-installation).

Le parcours du câble et le choix des matériaux et des solutions d'installation les plus adéquates sont confiés au professionnalisme et à l'expérience de l'installateur ; il doit garantir et certifier l'installation effectuée.

► Réaliser le branchement au bornier comme indiqué à la  **3, dét. 1 et 2. NOTE : si l'alimentation est réalisée avec une double ligne monophasée (220-240 V 2 + N~) ou avec une ligne triphasée dotée de conducteur neutre (380-415 V 3 + N~), avant d'effectuer le branchement, éliminer les barrettes de connexion indiquées, situé près du bornier d'alimentation.**

► Afin de garantir le degré de protection contre les projections d'eau, tel que prévu par les normes et pour faciliter le raccordement au réseau électrique, un serre-câble a été installé.

► L'installateur devra raccorder le conducteur de "phase" à la borne correspondante et le conducteur "neutre" à la borne **N** (en respectant l'ordre indiqué), tandis qu'il devra brancher le conducteur de "terre" sur la borne portant le symbole \perp , en veillant à ne pas endommager les composants présents à l'intérieur. Une fois terminée l'installation, le serre-câble et le couvercle du boîtier devront être fermés hermétiquement.

JACUZZI EUROPE S.p.A. décline toute responsabilité dans les cas suivants :

installation réalisée par du personnel non qualifié et/ou non autorisé à délivrer la certification des travaux effectués.

Non-respect des normes et des dispositions légales relatives aux installations électriques des habitations, en vigueur dans le pays où l'installation a été effectuée.

Non-respect des instructions concernant l'installation et l'entretien fournies dans le présent manuel.

Emploi de matériaux non appropriés et/ou non certifiés conformes pour cette installation.

Installation des spas non conforme aux dispositions susmentionnées. En cas d'exécution d'opérations incorrectes qui réduisent le degré de protection des appareils électriques contre les projections d'eau ou modifient la protection contre l'électrocution par contacts directs et indirects, ou encore génèrent des conditions d'isolation, dispersions de courant et surchauffes anormales.

Remplacement ou modification des composants ou de parties de l'appareil par rapport à la livraison d'origine entraînant l'exclusion de la responsabilité du Fabricant.

Réparation de l'appareil par du personnel non agréé et emploi de pièces détachées non originales Jacuzzi Europe S.P.A.

■ Limitation de la consommation électrique

Au cas où l'énergie électrique ne serait pas suffisante et si l'on décidait de brancher le limiteur de consommation, il faudra configurer le logiciel de système moyennant le panneau de contrôle ( **5**) :

► Maintenir enfoncée la touche "**Light**"  pendant environ 12 secondes jusqu'à ce qu'apparaisse le message "**cFn**".

► Au besoin, appuyer sur les touches "**Up**" $\hat{=}$ et/ou "**Down**" $\hat{=}$ pour faire défiler le menu jusqu'à ce qu'apparaisse "**cFn**" : appuyer de nouveau sur la touche "**Light**"  pour confirmer.

► Maintenant, entrer le mot de passe **123** comme suit :
- Appuyer sur "**Up**" $\hat{=}$ et/ou "**Down**" $\hat{=}$ pour sélectionner le premier chiffre.
- confirmer le choix en appuyant sur la touche "**Light**" .

Répéter la même opération pour saisir les deux autres chiffres.

► Après avoir saisi le mot de passe, sur l'écran apparaît le message **I1x** (paramètre de l'unité de mesure de la température) ; appuyer de nouveau sur la touche "**Light**"  pour passer au paramètre **I2x** (où "x" peut être 1 ou 0 ; à l'usine est mémorisée la valeur 1).

REMARQUE : sur certains modèles, "x" peut avoir des valeurs qui vont de 16 à 32 (ampères) et celles-ci peuvent être modifiées avec des intervalles de 2, permettant ainsi d'obtenir un certain contrôle sur la gestion des puissances en jeu ; à l'usine est mémorisée la valeur 32.

► Appuyer sur les touches "**Up**" $\hat{=}$ et/ou "**Down**" $\hat{=}$ pour changer "x" et confirmer le choix avec la touche "**Light**"  : sur l'écran apparaît le message **I3 0**.

► Appuyer de nouveau sur la touche "**Light**"  pour sortir de la procédure et sauvegarder les nouvelles valeurs (il est recommandé de ne pas modifier le paramètre **I3 0**). L'écran s'éteint un instant et se rallume.

- Si pendant environ 20 secondes aucune touche n'est enfoncée, on quitte également la procédure mais les éventuelles modifications ne sont pas sauvegardées.

NOTES

- Lorsque le paramètre **I2** est égal à 0 (ou à 16, sur certains modèles), la consommation électrique de la mini-piscine est limitée à 16 A ; dans ces conditions, il est possible de mettre en marche en même temps une pompe d'hydromassage et le blower (lorsqu'on allume l'autre pompe, celle qui est en marche s'éteint mais le blower reste allumé).

En revanche, si le réchauffeur est allumé, l'allumage d'une charge quelconque (pompes et/ou blower) l'éteint.

- Par ailleurs, si le paramètre **I2** est égal à 1 (ou à 32, sur certains modèles), la consommation électrique maximale est sélectionnée ; dans ces conditions, il est possible d'allumer en même temps les pompes d'hydromassage et le blower.

- Si le chauffage de l'eau est effectué par le réchauffeur électrique et que la mini-piscine est installée dans une zone où la température descend souvent sous 0 °C, il est déconseillé d'activer le limiteur de consommation ce qui limiterait également le fonctionnement de la protection anti-gel ("Smart Winter", voir chapitre correspondant).

- Un réglage fin du paramètre **I2** (réglage qui s'effectue à des intervalles de 2) permet la gestion optimisée de la consommation électrique.

Contrôles de fonctionnement Première mise en service

- ▶ Retirer la couverture thermique du spa et démonter les panneaux frontaux et latéraux, si présents (🔧 2).
- ▶ Vérifier que les cartouches de filtres soient placées dans le skimmer et que les différents composants soient montés correctement (voir chap. "Entretien du filtre à cartouche").
- ▶ Vérifier que la vanne de vidange présente sur la base (et éventuellement, celles à bille, si installées) soit fermée (se référer à la fiche de pré-installation fournie avec le produit).
- ▶ Vérifier si toutes les buses d'hydromassage sont ouvertes.
- ▶ Remplir le spa de manière à ce que les buses les plus hautes soient couvertes (dossier).

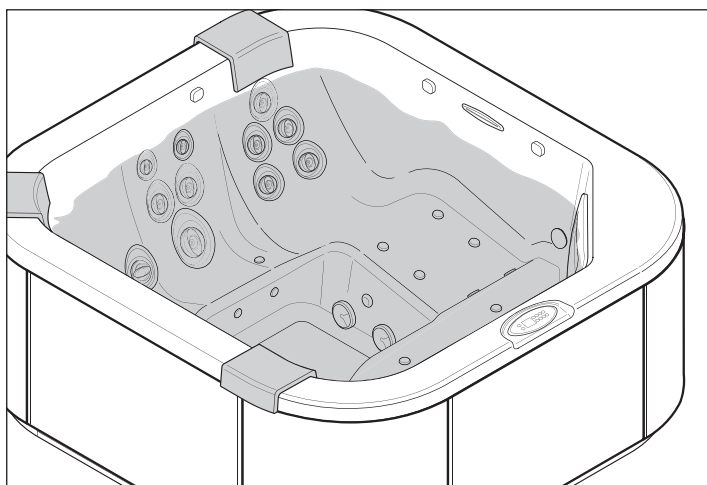

Le remplissage sera effectué avec le système préalablement choisi par le Client (voir la fiche de pré-installation, chapitre "Préparation pour l'installation").

Si l'on utilise le tuyau d'arrosage, laisser l'eau s'écouler pendant quelques instants avant de remplir le spa MaxiJacuzzi, de façon à éliminer l'eau stagnante et avec elle, les éventuelles bactéries susceptibles de provoquer des irritations.

- ▶ Allumer l'interrupteur omnipolaire placé sur la ligne d'alimentation (voir chapitre "Branchements électriques et Sécurité").

NOTES :





- Au moment de la première mise en marche, tous les chiffres et toutes les leds du panneau de contrôle s'allument ; ensuite, les sigles indiquant la version du logiciel et des micrologiciels apparaissent.

- Généralement, lorsque le spa est rempli pour la première fois, la température de l'eau est plus basse de la valeur réglée en usine (35 °C), et le système de chauffage et la pompe d'hydromassage seront donc activés (dans tous les cas, l'afficheur du panneau de contrôle affiche la température de l'eau de la piscine).

- Si le message "FLO" apparaît sur l'écran, le pressostat/fluxostat du réchauffeur pourrait être en panne : se référer au chapitre "Conditions de fonctionnement anormal - signalisation des alarmes".

- ▶ Appuyer sur le bouton (TEST) de l'interrupteur différentiel situé en amont de l'installation électrique à laquelle est reliée le spa : si celui-ci ne se déclenche pas, l'interrupteur pourrait être en panne ou quelque anomalie de l'installation électrique de l'habitation pourrait être survenue.

Couper le courant et ne pas utiliser le spa tant que la cause du problème n'aura pas été identifiée et éliminée.

- ▶ Vérifier le fonctionnement des pompes d'hydromassage en appuyant sur les touches "Pump1"  et "Pump2"  (si présente).
- ▶ Vérifier si les spots s'allument et s'éteignent en appuyant sur la touche "Light" .
- ▶ Vérifier si le blower (si présent) s'allume ou s'éteint en appuyant sur la touche "Blower" .
- ▶ S'assurer de l'absence de fuites au niveau des raccords hydrauliques et de l'absence de toute autre anomalie.

- ▶ Désinfecter complètement le spa avec un traitement de "super chloration".

Pour de qui concerne le maintien de la qualité de l'eau, les modalités et les recommandations d'utilisation des relatifs produits chimiques, consulter le guide au système Jacuzzi de traitement de l'eau et le relatif catalogue.

- ▶ Après un délai de quelques heures, éteindre le ou les interrupteurs omnipolaires.
- ▶ Ouvrir le système d'évacuation et vider complètement la mini-piscine.
- ▶ Si prévu, remonter les panneaux frontaux et latéraux.

ATTENTION



Ne pas utiliser le spa durant la première mise en marche en raison de la forte concentration de chlore dans l'eau durant cette phase. Vider aussitôt la baignoire.

Consulter les autorités locales pour les normes qui règlent l'évacuation de l'eau traitée chimiquement.

- ▶ Fermer la vanne d'évacuation et remplir de nouveau la mini-piscine d'eau "fraîche", en suivant les modalités indiquées plus haut.
- ▶ Rallumer le ou les interrupteurs omnipolaires et contrôler le bon fonctionnement de la mini-piscine.
- ▶ Vérifier et éventuellement modifier les cycles de filtrage de l'eau en fonction de l'utilisation du spa.

Panneau de contrôle et fonctions



Toutes les fonctions du spa, ainsi que les configurations/programmes correspondantes, sont gérées moyennant le panneau de contrôle présent sur la vasque.

NOTE : lorsque l'installation est mise sous tension, l'afficheur du panneau montre alternativement l'heure et la température de l'eau ; si le système de chauffage est en fonction, l'afficheur visualisera également le symbole.

■ Réglage de l'heure

Pour obtenir une bonne filtration de l'eau et utiliser correctement le mode "économie d'énergie", il faut configurer l'heure courante :

▶ Appuyer sur la touche "Clock"  pendant 5 secondes environ : l'heure courante apparaîtra avec le chiffre des heures qui clignote, tandis que le symbole correspondant apparaîtra sur l'afficheur.

▶ Appuyer sur les touches "Up"  et/ou "Down"  pour régler l'heure. En laissant les touches enfoncées, la variation s'effectue rapidement.

▶ Puis appuyer sur la touche "Clock"  pour passer au réglage des minutes (dont le chiffre commence à clignoter).

▶ Continuer comme expliqué précédemment.

▶ Appuyer de nouveau sur la touche "Clock"  pour mémoriser les valeurs saisies et quitter le mode programmation.

NOTES

- Si pendant environ 5 secondes aucune touche n'est enfoncée, on quitte également la procédure et les valeurs saisies ne sont pas sauvegardées.

- La présence d'une batterie tampon sauvegarde l'heure même en cas de coupure de courant.

Affichage de l'heure

▶ Pour afficher l'heure, appuyer sur la touche "Clock" .

■ Réglage de la température de l'eau



Le chauffage de l'eau est réalisé par un réchauffeur électrique tubulaire, ou en alternative, par un échangeur de chaleur. Il est recommandé de ne pas configurer des températures de chauffage de l'eau trop élevées ou proches de 40°C (la température conseillée est de 35-36°C).

NOTE : en cas de mise en marche des pompes et/ou du blower, le réchauffeur s'éteint jusqu'à ce que la consommation maximale admise soit dépassée (le symbole  clignotera sur l'afficheur) Dans ce cas, s'il s'avérait nécessaire de réchauffer l'eau, le système actionnera le réchauffeur 5 minutes après que les consommations auront suffisamment diminué pour pouvoir l'allumer.

Unité de mesure de la température

L'échelle de la température est configurée en °C (échelle Celsius), mais elle peut être modifiée en °F (échelle Fahrenheit), de la façon suivante :

▶ Maintenir enfoncée la touche "Light"  pendant environ 12 secondes jusqu'à ce qu'apparaisse le message "cFn".

▶ Si nécessaire, appuyer sur les touches "Up"  et/ou "Down"  pour faire défiler le menu jusqu'à ce qu'apparaisse "cFn" : appuyer de nouveau sur la touche "Light"  pour confirmer.



▶ Maintenant, entrer le mot de passe **123** comme suit :

Appuyer sur "Up"  et/ou "Down"  pour sélectionner le premier chiffre.

- confirmer le choix en appuyant sur la touche "Light" .

Répéter la même opération pour saisir les deux autres chiffres.

▶ Après avoir saisi le mot de passe, sur l'écran apparaît le message **11x** (où "x" peut être 1 ou 0 ; valeur sauvegardée : 0).

▶ Appuyer sur les touches "Up"  et/ou "Down"  pour changer "x" de 0 à 1 (correspondant à l'échelle en °F) et confirmer le choix avec la touche "Light"  : sur l'écran apparaît le message **12x**.



Appuyer de nouveau sur la touche "Light"  pour passer au paramètre **13 0** (qui ne doit jamais être modifié).



▶ Appuyer encore une fois sur la touche "Light"  pour sortir de la procédure et sauvegarder les nouvelles valeurs : l'écran s'éteint un instant, puis se rallume. Pour retourner à l'échelle Celsius (°C), rentrer dans la procédure et remettre le chiffre "x" du paramètre **11x** sur 0.

NOTE : si pendant environ 20 secondes aucune touche n'est enfoncée, on quitte également la procédure mais les éventuelles modifications ne sont pas sauvegardées.

Température de chauffage de l'eau ("valeur de réglage").

Pour contrôler/modifier la température de chauffage de l'eau, procéder comme suite :

▶ Appuyer sur la touche "Up"  et/ou "Down"  : sur l'écran apparaît la température actuellement sauvegardée (visualisée en °C, ou °F selon ce qui est programmé, voir "Unité de mesure de la température").

▶ Rappuyer sur la touche "Up"  et/ou "Down"  pour modifier la valeur affichée, d'un minimum de 15 °C à un maximum de 40 °C (59÷104 °F).

▶ Pour visualiser de nouveau la température de l'eau dans la vasque, il suffit de ne toucher aucune touche pendant environ 5 secondes.

▶ Dès que la valeur programmée ("valeur de réglage") de la température de l'eau est dépassée, le réchauffeur s'éteint et ne se rallume que lorsque la température effective de l'eau est descendue d'environ 0,5 °C (1° F) par rapport à la valeur configurée.

▶ Afin de garantir l'exactitude de la mesure de la température de l'eau, la pompe de filtration se met en marche toutes les demi-heures (même si aucun cycle de filtration n'a été programmé).

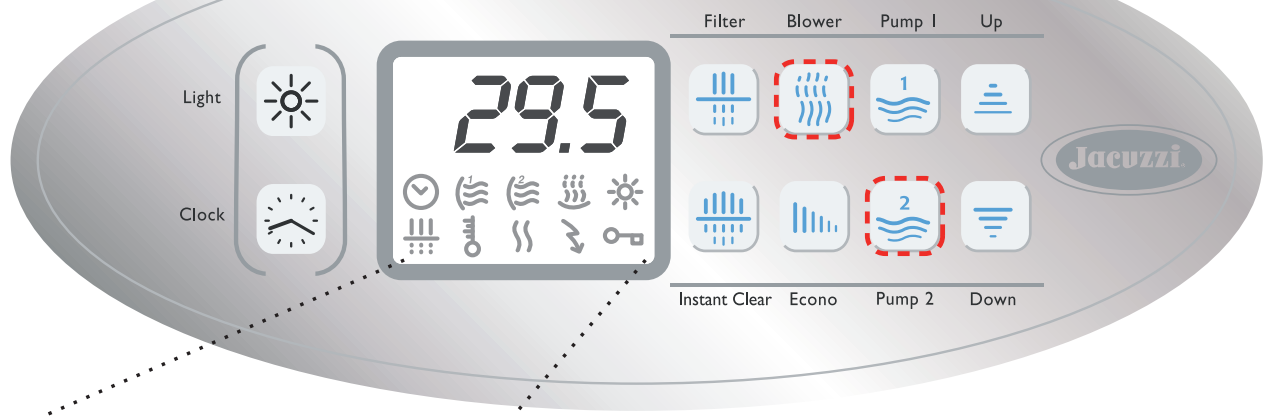

	horloge		cycle de filtration
	pompe 1		réglage température
	pompe 2		chauffage
	blower		économie d'énergie
	spot		verrouillage du panneau

NOTES

Lorsqu'on éteint l'installation ou en cas de coupure du courant électrique, la dernière valeur de réglage configurée est sauvegardée.

Maintien de la température minimale de l'eau dans la vasque et protection des canalisations contre le gel ("Smart Winter")

Le système relève la température effective de l'eau dans la vasque à intervalles réguliers ; si celle-ci est inférieure à la valeur minimale admise (15° C/59° F), le réchauffeur et la pompe de filtrage se mettent en marche automatiquement jusqu'à ce que la température ne dépasse cette valeur.

La modalité "Smart Winter" permet de contrôler, moyennant une sonde prévue à cet effet, la température du logement situé sous la vasque, là où se trouve tous les tuyaux du circuit hydraulique; en cas de conditions extrêmes, le système peut déclencher cette protection (signalée sur l'écran par le message **ICE**), en actionnant les pompes selon une modalité qui dépend des configurations suivantes :

Avec économie d'énergie électrique

Le blower démarre et, simultanément, l'une des deux pompes d'hydromassage. Après 1 minute la pompe s'éteint et l'autre s'allume, toujours pendant 1 minute. Après quoi les pompes et le blower s'éteignent (pendant ce cycle, le réchauffeur est éteint mais se rallume par la suite si nécessaire).

Sans économie d'énergie électrique

Le mode de fonctionnement est le même, sauf pour le réchauffeur qui reste allumé .

► La mise en marche des pompes et du blower s'effectue à des intervalles programmés, en fonction de la température relevée :

- température comprise entre 12 et 15 ° C (54-59 ° F) : toutes les heures

- température comprise entre 9 et 12 ° C (48-54 ° F) : toutes les 30 minutes

- température comprise entre 6 et 9 ° C (42-48 ° F) : toutes les 15 minutes

- température inférieure ou égale à 6 ° C (42 ° F) : en continu

NOTES

- Si la température du logement situé sous la vasque descend rapidement, la fréquence des mises en marche augmente.
- Si le déclenchement de la protection antigel s'avère nécessaire pendant un cycle de filtrage ou pendant le filtrage rapide ("Istant Clear"), ces derniers devront être interrompus pour reprendre après le cycle en question.
- Le spot peut être allumé même si cette protection est activée.

Mode "économie d'énergie"

En programmant cette fonction, le réchauffeur électrique ne s'allume que lorsque la température de l'eau est descendue d'au moins 10° C (18° F) par rapport à la température programmée.

► Rappuyer sur la touche "**Econo**" : l'afficheur visualise le message **Edx** (où "x" indique la durée en heures).

► Appuyer sur les touches "**Up**" et/ou "**Down**" pour entrer la durée souhaitée (d'un minimum de 0 à un maximum de 24 heures, valeur qui correspond à la fonction toujours activée).

► Rappuyer sur la touche **"Econo"**  pour confirmer la valeur choisie et passer à la programmation de l'heure de commencement (**Es**).

► Configurer d'abord l'heure et confirmer avec la touche **"Econo"** ; puis entrer la valeur des minutes ; pour finir, appuyer sur la touche **"Econo"** pour mémoriser les valeurs insérées et sortir de la modalité de programmation.

Lorsque la fonction est activée, le symbole correspondant apparaît sur l'afficheur.

► Pour désactiver la fonction, régler la valeur de la durée sur 0 (zéro).

NOTE

- Si une fonction est activée (exception faite du spot et/ou de l'heure) pendant que le mode économie d'énergie est activé, cette dernière fonction s'interrompt (le symbole sur l'afficheur clignote) et reprend automatiquement 40 minutes après l'arrêt de la fonction ayant causé son extinction.

- La température minimale qui caractérise le mode économie d'énergie ne peut jamais être inférieure à 15° C (59° F) (température minimale de maintien).

- En cas de coupure du courant électrique, les données programmées sont sauvegardées ; cependant, la fonction ne redémarre pas au moment du rallumage ; le redémarrage est renvoyé à l'heure de commencement programmée.



Outre les paramètres "1x" (unité de mesure de la température) et "12x" (économie d'énergie électrique), il y a le paramètre "13x" dont la valeur "x" est configurée par défaut en usine sur 0. Il est recommandé de ne pas en modifier la configuration, sinon le réchauffeur électrique serait désactivé.

■ Filtration de l'eau

La filtration de l'eau est indispensable pour que l'eau reste propre et claire et pour éliminer les particules en suspension ; ce nettoyage est assuré par la pompe de filtration et par le(s) filtre(s) à cartouche situé(s) dans le skimmer (voir chapitre "Entretien des filtres à cartouche").

La mini-piscine est également dotée d'un système spécial de filtration appelé "Instant Clear" : il s'agit d'une filtration "instantanée" qui se différencie du cycle proprement dit par la brièveté et l'intensité de sa durée.

Généralités

La filtration est effectuée par un cycle spécial prévu toutes les 12 heures. Ce cycle consiste en 2 phases qui, selon la configuration de la limitation de la consommation électrique (voir chapitre correspondant), se divisent comme suit :

Démarrage

(avec économie d'énergie électrique)

les pompes d'hydromassage se mettent en marche pendant 1 minute chacune, l'une après l'autre, tandis que pendant ce temps, le blower continue à fonctionner.

(sans économie d'énergie électrique)

les pompes d'hydromassage et le blower se mettent en marche simultanément pendant 1 minute.



Continuation

Cette phase, unique pour les deux configurations, prévoit que la pompe de filtration et le Clearray™ fonctionnent pendant la durée restante du cycle.

Programmation des cycles de filtration

Pour programmer le cycle de filtration, procéder comme suit :

► Appuyer sur la touche **"Filter"**  pendant environ 5 secondes : l'afficheur visualisera le message **Fdx** (où "x" indique la durée en heures).

► Appuyer sur les touches **"Up"**  et/ou **"Down"**  pour entrer la durée souhaitée (d'un minimum de 0 à un maximum de 12 heures, valeur qui correspond à une filtration continue vu que, dans tous les cas, le cycle démarre toutes les 12 heures).

► Rappuyer sur la touche **"Filter"**  pour confirmer la valeur choisie et passer à la programmation de l'heure de commencement (**Fs**).

► Configurer d'abord l'heure et confirmer avec la touche **"Filter"** ; puis entrer la valeur des minutes ; pour finir, appuyer sur la touche **"Filter"** pour mémoriser les valeurs insérées et sortir de la modalité de programmation. Lorsque la fonction est activée, le symbole correspondant apparaît sur l'afficheur.

NOTE : en cas de coupure du courant électrique, les valeurs configurées sont sauvegardées.

Suspension des cycles de filtration

► Le cycle de filtration peut être suspendu par le déclenchement de la protection antigèle (mode "Smart Winter") ou à cause d'une température trop élevée de l'eau ; se référer aux chapitres respectifs.

► Si la fonction de blocage temporaire du système est activée ("stand-by", voir chapitre correspondant), la pompe de filtration s'arrête et se remet en marche lorsque l'état de stand-by a été désactivé.

► En cas de coupure du courant électrique pendant un cycle de filtration, ou si l'interruption a lieu avant le commencement du cycle de filtration et dépasse l'heure en question, le cycle ne redémarre pas lorsque le courant électrique revient et la filtration est repoussée au cycle suivant (vu que le cycle se répète toutes les 12 heures).

Température trop élevée lors des cycles de filtrage

Si, pendant le cycle de filtrage, la température de l'eau dépasse de plus de 1° C (2° F) la valeur configurée ("valeur de réglage", voir chap. "Réglage de la température de chauffage de l'eau") et ne baisse pas d'au moins 1° C (2° F) dans les 3 heures qui suivent, le cycle s'interrompt jusqu'à ce que la température ne descende d'au moins 1° C (2° F) sous la valeur configurée.

Par conséquent, même en cas de température de l'eau trop élevée (à cause d'un rayonnement solaire excessif, par exemple), la filtration est garantie pendant au moins 3 heures.

Clearray™ (en option)

Le Clearray™ réduit la quantité de produits chimiques pour le traitement de l'eau.

► Le fonctionnement du Clearray™ est automatique et est subordonné au démarrage de la pompe de filtration ; par contre il est éteint lorsque les hydrojets, le blower ou même seulement le spot sont allumés (ceci parce que l'on suppose qu'il y a des personnes dans la vasque) ; 40 minutes après l'arrêt des fonctions, le Clearray™ se remet à fonctionner (si un cycle de filtration est en cours).

Filtrage rapide ("Instant Clear")

Elle est indiquée après un usage intensif du spa et/ou associée au traitement chimique de l'eau, pour favoriser la dissolution des substances utilisées pour la désinfection.

► Pour activer la fonction, il suffit d'appuyer sur la touche "Instant Clear"  : sur l'écran apparaîtra le message **boo**.

► Cette fonction dure 45 minutes (valeur ne pouvant pas être modifiée), pendant lesquelles la pompe de filtration et les pompes d'hydromassage fonctionnent comme suit :

- la pompe hydromassage 2 se met en marche une seule fois pendant 1 minute.

- la pompe hydromassage 1 se met en marche pendant le reste du cycle (le Clearray™ fonctionne pendant toute la durée du cycle).

NOTE : le réchauffeur, si allumé, continue à fonctionner normalement, à moins que le système ne soit configuré pour l'économie d'énergie électrique.

► La fonction s'arrête :

- lorsqu'une autre fonction est activée (exception faite de l'heure et/ou du spot).

- en appuyant de nouveau sur la touche .

NOTE : s'il s'avère nécessaire de déclencher la protection antigèle pendant le filtrage rapide, celui-ci s'interrompt pour que la protection en question puisse se déclencher.

Mise en marche des pompes d'hydromassage

Pour désactiver les pompes, appuyer sur les touches correspondantes (se référer au manuel d'emploi pour déterminer les jets actionnés par une pompe ou l'autre).

► Appuyer sur la touche "Pump1"  pour actionner la pompe correspondante.

Appuyer sur la touche "Pump2"  pour actionner l'autre pompe (si présente).

► Les pompes (ou la pompe) fonctionnent pendant 20 minutes mais peuvent être éteintes avant, en appuyant de nouveau les touches susmentionnées.

NOTE

- Lorsqu'on met la fonction hydromassage en marche, la pompe de filtration s'allume également (si elle n'était pas déjà allumée) et continue à fonctionner pendant 10 minutes après l'arrêt des pompes d'hydromassage.

Activation du blower (compresseur d'air, en option)

► Appuyer sur la touche "Blower"  pour actionner le compresseur d'air (la led correspondante s'allume).

► Le blower peut être activé simultanément, ou séparément, à la pompe hydromassage (lors de l'allumage de l'installation, le blower est dans tous les cas toujours éteint).

► Le blower continue à fonctionner pendant 20 minutes mais peut être éteint avant, en appuyant de nouveau sur la touche susmentionnée.

► Si l'on souhaite utiliser l'action du blower pour le traitement aromathérapeutique, insérer la cartouche de l'essence parfumée dans le logement prévu à cet effet ; une fois épuisée, la cartouche devra être remplacée (les cartouches sont disponibles chez les revendeurs autorisés et auprès des Centres d'Assistance Jacuzzi®).

ATTENTION : Le remplacement des cartouches doit être effectué après avoir éteint le blower.)

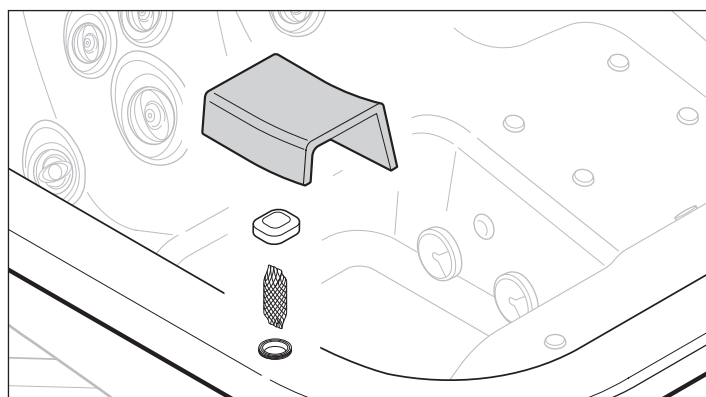

NOTE

- L'activation du blower en même temps que les pompes d'hydromassage entraîne l'extinction du réchauffeur (si allumé).

- Lorsqu'on met le blower en marche, la pompe de filtration s'allume également (si éteinte) et elle continue à fonctionner pendant 10 minutes après l'arrêt du dispositif.

Allumage du spot

► Appuyer sur la touche "Light" .

► Le spot reste en marche pendant 2 heures, mais peut être éteint avant en appuyant de nouveau sur la touche susmentionnée (se référer au manuel d'utilisation en ce qui concerne le fonctionnement des différentes séquences de couleur).

NOTE : allumer le spot fait aussi démarrer la pompe de filtration (car on suppose qu'il y a des personnes dans la piscine) qui continue à fonctionner encore pendant 10 minutes lorsqu'on éteint le spot.

■ Verrouillage du panneau de contrôle

Cette fonction prévoit deux modes de mises en marche :

- **Verrouillage partiel** : il n'est plus possible de programmer le cycle de filtration, de modifier la température, de mettre en mode "économie d'énergie" (Econo) ou de filtration rapide ("Instant Clear"). Toutes les autres touches du panneau de contrôle restent activées.

- **Verrouillage total** : cette modalité bloque toutes les touches.

Verrouillage partiel

Pour activer cette fonction, procéder comme suit :

► En maintenant enfoncée pendant quelques secondes la touche "**Econo**"  : le symbole panneau verrouillé (⊞) clignote sur l'afficheur ; continuer à maintenir la touche enfoncée jusqu'à ce qu'apparaisse aussi le message "**LocP**" et que le symbole reste allumé de façon fixe pour signaler que le verrouillage est activé.

► Si l'on appuie sur une des touches bloquées, l'afficheur visualise pendant 5 secondes le message "**LocP**".

Verrouillage total

Pour activer cette fonction, procéder comme suit :

► En maintenant enfoncée pendant quelques secondes la touche "**Econo**"  : le symbole panneau verrouillé (⊞) clignote sur l'afficheur ; continuer à maintenir la touche enfoncée après l'apparition du message "**LocP**" et jusqu'à ce qu'apparaisse le message "**LocF**" : la fonction est activée.

► En cas de pression sur une des touches bloquées, l'afficheur visualise pendant 5 secondes le message "**LocF**".

Déverrouillage

► Pour les deux modalités, pour désactiver le verrouillage, maintenir enfoncée la touche "**Econo**"  jusqu'à ce que le message "**LocP**" ou "**LocF**" ne disparaisse et ne soit remplacé par le message "**ULoc**".

NOTES

- En cas de coupure du courant électrique, le verrouillage du clavier (aussi bien partiel que total) est annulé.

- Si l'on souhaite passer du verrouillage partiel au verrouillage total (ou vice versa), il faut d'abord désactiver le verrouillage en cours puis configurer la nouvelle modalité de verrouillage.

■ Blocage temporaire du système (stand-by)

Cette fonction permet d'interrompre le fonctionnement de tous les dispositifs du système pendant **60 minutes** (valeur ne pouvant pas être modifiée) pour pouvoir effectuer des opérations d'entretien ordinaire sans devoir couper le courant électrique.

ATTENTION



Au cas où il serait nécessaire d'accéder au boîtier électronique, à des parties normalement sous tension ou aux organes rotatifs des pompes, il faudra absolument couper l'alimentation électrique en éteignant l'interrupteur omnipolaire.

► Pour activer la fonction, maintenir enfoncée la touche "**Filter**"  pendant environ 5 secondes : sur l'écran apparaît le message "**Sby**" suivi de la valeur en minutes pendant lesquelles la fonction restera bloquée.

► La fonction s'arrête à la fin des 60 minutes ou en maintenant enfoncée de nouveau la touche "**Filter**"  pendant 5 secondes environ.

NOTES :

- Si des cycles de filtration sont en cours, ils repartent à la fin du stand-by.

- Si au moment de la mise en marche du bloc, le réchauffeur est allumé, il s'éteindra instantanément tout en continuant à faire circuler l'eau pendant 30 secondes environ, de façon à faire refroidir la résistance.

Conditions de fonctionnement anormal - signalisation des alarmes -

La présence d'une alarme est signalée sur l'écran avec le code correspondant au type d'anomalie. Si la condition d'alarme persiste, le code restera affiché.

► **Signalisation sur l'écran**

- solution possible

► "**FLC**" Sur certains modèles, sur l'écran pourrait apparaître le sigle "FLC". "FLC" le fluxostat relève un débit d'eau inexistant (le réchauffeur ne se met pas en marche). Cela peut se vérifier lorsque le fluxostat (raccordé de série au réchauffeur) est bloqué par des dépôts et/ou des impuretés qui l'empêchent de fonctionner correctement ou s'il est en panne.

- Contacter un Centre agréé Jacuzzi®.

► "**FLO**" (clignotant) La sonde ne relève pas le débit d'eau (le réchauffeur ne peut pas être activé). Cela peut se vérifier si le filtre à cartouche et/ou la pompe de filtrage sont obstrués

- Le système essaie de réactiver le réchauffeur (trois tentatives sont effectuées).

► "**FLO**" (fixe) Le système a essayé d'activer le réchauffeur mais aucun débit d'eau n'a été relevé.

- Essayer d'éteindre et de rallumer l'interrupteur installé en amont de la mini-piscine ; si malgré cela la condition d'alarme persiste, contacter un Service Après-Vente agréé Jacuzzi®.

► **"HOH"** La température mesurée sur le réchauffeur s'avère supérieure ou égale à 48 °C (118 °F) (le réchauffeur est désactivé).

NE PAS ENTRER DANS L'EAU

Cette alarme, qui s'affiche alternativement avec l'heure et la température, disparaît dès que la valeur descend au-dessous de 44 °C (111 °F).

- Si la condition d'alarme persiste, essayer d'éteindre et de rallumer l'interrupteur monté en amont du spa ; si le signal persiste malgré tout, contacter le Service Après-Vente agréé Jacuzzi®.

► **"Ho"** Température de l'eau trop élevée.

NE PAS ENTRER DANS L'EAU

La température de l'eau dans la vasque a atteint ou dépassé 44 °C (111 °F) ; aucune fonction ne peut être mise en marche.

- Si présente, enlever la couverture du spa.

- Si l'excessive augmentation de la température est due au rayonnement solaire, ajouter de l'eau froide dans le spa.

Une fois que la température est descendue en-dessous de 43 °C (109 °F), le spa devrait se mettre automatiquement en marche ; dans le cas contraire, couper le courant et contacter le Service Après-Vente agréé Jacuzzi®.

► **"rPF"** Mauvais fonctionnement de la sonde de température

NE PAS ENTRER DANS L'EAU

Aucune fonction ne peut être mise en marche.

- Contrôler le fonctionnement de la sonde thermique ou la remplacer.

► **"HPF"** Déclenchement du thermostat de sécurité.

Le réchauffeur électrique ne peut être mis en marche.

Le réchauffeur électrique a été éteint à cause d'une surchauffe qui pourrait être due à un débit d'eau irrégulier.

- Essayer d'éteindre et de rallumer l'interrupteur installé en amont du spa (remise à zéro du système) ; si le signal persiste malgré tout, contacter le Service Après-Vente agréé Jacuzzi®.

RECOMMANDATIONS

S'assurer que tous les utilisateurs sachent bien utiliser le spa en toute sécurité.

Tenir compte du fait que la fréquence avec laquelle contrôler la qualité de l'eau dépend de la fréquence d'utilisation du spa.

S'assurer que les substances chimiques utilisées soient celles adaptées aux spa (mini-piscines) et non aux piscines : le traitement de l'eau des piscines et des mini-piscines n'est pas le même.

ATTENTION



Ne pas s'asseoir, marcher ni s'allonger sur la couverture. Ne pas y déposer d'objets.

Afin d'éviter toute chute accidentelle dans le spa, il est conseillé d'installer le système de fermeture à clé fourni avec la couverture thermique (🔑 5).

ATTENTION



Lire et respecter toutes les instructions relatives à l'utilisation et à la conservation des produits chimiques, en s'en tenant strictement aux recommandations du fabricant imprimées sur l'emballage.

Ne jamais nettoyer les filtres et les cartouches filtrantes lorsque les pompes sont allumées. Éteindre d'abord l'interrupteur général.

Ne jamais mettre la/les pompe/s et le réchauffeur en marche si le niveau d'eau ne dépasse pas celui des hydrojets les plus hauts.

Toujours éteindre l'interrupteur général lorsque le spa est vide.

Vérifier périodiquement, moyennant le bouton TEST, l'efficacité de l'interrupteur différentiel installé en amont de la mini-piscine.

RECHERCHE DES PANNES

(se référer aussi au chap. "Conditions de fonctionnement anormal")

PROBLÈME	CAUSE PROBABLE	SOLUTION
Eau sale	Filtre bouché ou bloqué	Nettoyer ou remplacer le filtre
	Traitement de l'eau insuffisant Contenu élevé de matériaux solides dans l'eau	Voir chap. "Traitement de l'eau"
	Mauvais entretien	Voir les instructions relatives à l'entretien
Consommation excessive d'eau	Fuite sur la ligne de refoulement, d'évacuation, sur les connexions	Réparer la fuite
	Évaporation excessive et/ou débordements d'eau	Utiliser la couverture de la mini-piscine configurer une température de l'eau plus basse
Faible débit d'eau des buses hydromassage	Niveau d'eau bas	Remplir jusqu'à couvrir les buses les plus hautes
	Filtre bouché ou bloqué	Nettoyer ou remplacer le filtre
	Jets orientables partiellement fermés	Ouvrir les jets
	Tuyaux d'aspiration ou d'évacuation partiellement obstrués	*
	Fonctionnement de la pompe à une vitesse trop basse	*
	Joints de la pompe usés ou détériorés	*
	Tension trop basse	Appeler un électricien ou l'EDF
Aucune arrivée d'eau	Il n'y a pas de courant	Mettre l'interrupteur général sur ON
	Pompe éteinte	Appuyer sur la touche  et/ou 
	Moteur non branché	Vérifier les branchements du moteur
	Interrupteur général débranché	Rebrancher l'interrupteur
	Interrupteur différentiel déclenché	Réarmer l'interrupteur
	Pompe ou moteur défectueux	*
Pompe et moteur bruyants	Filtres obstrués	Nettoyer les filtres
	Fuites d'eau sur l'aspiration	Localiser et réparer les fuites

Niveau de l'eau bas	Ajouter de l'eau jusqu'au niveau normal
Coussinets du moteur usés ou défectueux	*
La roue frotte contre le corps de la pompe	*
Corps solides à l'intérieur de la pompe	*

Fuites d'eau de l'arbre de la pompe (joint qui tourne entre la pompe et le moteur)

Joint d'étanchéité mécanique de la pompe usé ou défectueux	*
--	---

Le moteur ne démarre pas

Manque de courant	Allumer l'interrupteur général
L'interrupteur général s'est déclenché	Allumer l'interrupteur
Tension trop basse	Appeler un électricien ou l' EDF
Le disjoncteur différentiel s'est déclenché	Réarmer le différentiel
Erreurs ou défauts de raccordements	*
Arbre et roue bloqués	*
Bobinages du moteur brûlés	*
Contact défectueux dans le démarrage du moteur	*

Le moteur s'éteint

L'opération est terminée	Appuyer de nouveau sur la touche correspondante
Surcharge	En laissant le moteur refroidir, le problème devrait disparaître.. S'il persiste, voir *
Câbles d'alimentation non adéquats	Consulter un électricien

Le blower (compresseur d'air) ne fonctionne pas

Manque de courant	Actionner l'interrupteur général
Deux pompes d'hydromassage sont allumées	Éteindre une pompe et allumer le blower
Le bouton  n'a pas été bien enfoncé	Appuyer de nouveau sur le bouton
L'interrupteur général s'est déclenché	Allumer l'interrupteur
Le disjoncteur différentiel s'est déclenché	Réarmer le différentiel
Moteur défectueux	*

* : Les compétences nécessaires pour ce type de réparations requièrent l'intervention de personnel qualifié.

S'adresser au revendeur Jacuzzi® ou à un Service Après-Vente agréé.

Il incombe à l'installateur ou au propriétaire de s'assurer de la conformité du lieu d'installation aux dispositions locales en vigueur avant de procéder à cette dernière. Jacuzzi Europe S.p.A. ne fournit aucune garantie à cet égard et décline toute responsabilité quant à la conformité de l'installation effectuée.

■ INSTALLATION

Achtung



Die in diesem Handbuch beschriebenen Arbeiten dürfen nur durch spezialisiertes und befugtes Personal ausgeführt werden.

Vorbereitung der Installation

Für die Vorbereitung der Wasser- und Stromanschlüsse und/oder um ihre Ausführung zu überprüfen, siehe dem Produkt beiliegende Installationsvorbereitung.

► Prüfen, ob die folgendes vorbereitet wurde:

- ein Befüllsystem des Whirlpools;

- der Anschluss an den Ablaufschacht;

- bei sehr hartem Leitungswasser, Installation eines Wasserenthärter (dem Whirlpool vorgeschaltet)

- Anschluss des Schaltkastens an die elektrische Anlage des Gebäudes (der Haupttrennschalter muss an einer sicheren und den Benutzern zugänglichen Stelle angebracht werden (siehe auch Kap. "Anschlüsse und elektrische Sicherheit);

► Bei **Installation im Freien** empfiehlt sich eine Drainage der Stromkabelkanäle, um Stauwasser zu vermeiden.

► Bei einer **Innenaufstellung** ist darauf zu achten, dass die Wasserverdampfung (hauptsächlich bei hohen Temperaturen) trotz der Thermoabdeckung zu einem sehr hohen Feuchtigkeitsgrad führen kann. Die natürliche Belüftung oder Zwangsbelüftung erhöht nicht nur das persönliche Wohlbefinden, sondern verhindert auch Feuchtigkeitsschäden am Gebäude. Jacuzzi Europe haftet nicht für Schäden, die infolge einer übermäßigen Feuchtigkeit entstehen können.



Falls die **Installation in einem geschlossenen Raum erfolgt**, empfiehlt es sich, unter der Standfläche des Whirlpools ein mit dem Hauptablauf verbundenes Dränagesystem vorzusehen. Da der Whirlpool eine beachtliche Wassermenge enthält, kann sich die Vorsichtsmaßnahme bei einem Wasseraustritt als sehr nützlich erweisen.

Installationsanleitung

LESEN SIE BITTE VOR DER INSTALLATION DEN FOLGENDEN TEXT AUFMERKSAM DURCH.

■ Allgemeine Hinweise

Der Whirlpool wird sorgfältig in einen Holzkasten gepackt, damit er während des Transportes geschützt ist. Jacuzzi Europe S.p.A. übernimmt keine Haftung für Schäden, die während

des Transportes oder bei einer Zwischenlagerung entstehen. Bei Erhalt des Whirlpools muss die Verpackung daher unbedingt auf ihre Unversehrtheit überprüft werden; eventuelle Schäden sind sofort beim Spediteur zu reklamieren.

► (🔧 1) Den Pool auspacken und die eventuell vorhandenen Paneele entfernen (🔧 2).

► Bevor man mit der Installation beginnt, den Whirlpool eingehend kontrollieren und die korrekte Position der Verbindungsmuffen, Rohrleitungen und Rohrschellen überprüfen (sie dürfen nicht locker sein).

► Bei der Wahl des Installationsortes müssen eventuelle Hindernisse für die Beförderung berücksichtigt werden (Türen, Treppen, usw.).

► (🔧 1) Beim Transport sich ausschließlich der Palette bedienen auf der der Whirlpool aufliegt; für seine Anordnung am Aufstellungsort ausschließlich Gurte mit geeigneter Tragfähigkeit einsetzen, die durch die Führungen und Bügel am Unterteil des Whirlpools zu ziehen sind. Nach der definitiven Aufstellung sind diese Bügel zu entfernen und für einen zukünftigen Transport aufzuheben.

Falls der Einsatz von Transportgurten nicht möglich ist, kann man den Whirlpool durch Abstützen an den Ecken befördern.

ANMERKUNG: Diese Art Handling muss mit größter Vorsicht ausgeführt werden; der Kunde oder sein Stellvertreter muss in jedem Fall die Verantwortung für diese Art der Beförderung übernehmen.

Jacuzzi Europe S.p.A. lehnt jede Haftung für Schäden ab, die durch diese unsachgemäße Beförderung entstehen könnten.

► Bei allen Transportvorgängen und bei der Aufstellung darf der Whirlpool nur mit den Gurten oder an der Außenkante gehalten werden und **KEINESFALLS** an den Wasserleitungen, es sind immer **Schutzhandschuhe** anzuziehen.

► Das Verschlusssystem der Abdeckung installieren (🔧 4).

■ Aufstellung des Whirlpools

Den Whirlpool auf einen für diese Belastung geeigneten Untergrund abstellen (siehe entsprechendes Datenblatt der Vorinstallation).



Eine längere intensive Sonneneinstrahlung kann das Material der Whirlpoolschale schädigen, da es wärmeabsorbierend ist (besonders die dunklen Farben). Wenn er nicht benutzt wird, den Whirlpool nicht der Sonne aussetzen, es muss immer eine geeignete Abdeckung vorhanden sein (Wärmeschutzabdeckung, Pavillon, usw.).

Schäden, die durch das Nichtbeachten dieser Hinweise entstehen, fallen nicht unter die Garantie.

■ Wasseranschlüsse

Für die verschiedenen Anschlüsse an den Abfluss das Vorinstallationsblatt zu Rate ziehen.

■ Allgemeine Hinweise

Es ist Aufgabe des Installateurs die richtigen Leiter mit entsprechenden Merkmalen und Nennquerschnitt für die Stromaufnahme des Whirlpools zu wählen (siehe Datenblatt der Vorinstallation).

Kabelverlauf, Materialwahl und die besten Installationslösungen bleiben der Fachkenntnis und Erfahrung des Installateurs überlassen; er ist für die vorschriftsmäßige Ausführung verantwortlich, die er auch bescheinigen muss.

► Den Anschluss an die Klemmenleiste, wie in  **3, Det. 1 und 2** gezeigt, ausführen. **HINWEIS: Falls die Versorgung mit doppelter einphasiger Leitung (220-240V 2+N~) oder mit einer Drehstromleitung mit Nullleiter (380-415V 3+N~) erfolgen soll, müssen vor dem Anschluss die gezeigten Überbrückungsklemmen, die sich nahe der Klemmenleiste der Versorgung befinden, abgetrennt werden.**

► Um den von den Normen vorgesehenen Schutzgrad gegen Wasserspritzer zu gewährleisten, wurde eine Kabelklemme montiert, um den Anschluss an das Stromnetz zu erleichtern.

► Auf jeden Fall muss der Installateur den "Phasen"-leiter an die entsprechende Klemme und den "Null"-leiter an der Klemme **N** anschließen (unter Beachtung der gezeigten Reihenfolge), der "Erdungs"-leiter muss an der Klemme mit dem entsprechenden Symbol  angeschlossen werden, darauf achten, dass die intern montierten Komponenten nicht beschädigt werden. Nach beendeter Installation müssen die Kabelklemme und der Deckel des Schaltkastens hermetisch geschlossen werden.

JACUZZI EUROPE S.p.A. lehnt jede Haftung ab, falls:

Die Installation durch nicht fachmännisches und/oder für die Zertifizierung der ausgeführten Leistung nicht befugtes Personal vorgenommen wird.

Die im Land, in dem das Gerät installiert wird, geltenden Richtlinien bzw. Gesetzesvorschriften in Bezug auf elektrische Anlagen in Gebäuden nicht eingehalten werden.

Die in diesem Handbuch enthaltenen Installations- und Wartungsanleitungen nicht befolgt werden.

Für die Installation ungeeignete und/oder nicht bescheinigte Materialien verwendet werden.

Die Whirlpools nicht nach den oben aufgeführten Angaben aufgestellt werden.

Die Arbeiten nicht korrekt ausgeführt werden, so dass der Schutzgrad der elektrischen Geräte gegen Spritzwasser beeinträchtigt oder der Schutz gegen elektrische Schläge bei direkter oder indirekter Berührung verändert wird, bzw. anomale Bedingungen in Bezug auf Isolierung, Fehlerstrom oder Überhitzung geschaffen werden.



Falls Bauteile oder Geräteteile ausgewechselt oder geändert werden, so dass sie nicht mehr dem Zustand bei der Anlieferung entsprechen, ist der Hersteller nicht mehr haftbar.

Wenn das Gerät durch unbefugtes Personal repariert wird oder keine Originalersatzteile der Firma Jacuzzi Europe S.p.A. verwendet werden.

■ Begrenzung des Stromverbrauchs

Wenn nicht genügend Strom vorhanden ist und man möchte den Strombegrenzer aktivieren, muss für den einwandfreien Betrieb des Whirlpools die Systemsoftware mit dem Bedienfeld konfiguriert werden ( **5**):

► Die Taste **"Light"**  für etwa 12 Sekunden drücken bis die Schrift **"cFn"** erscheint.

► Eventuell mit den Tasten **"Up"**  und/oder **"Down"**  durch das Menü scrollen, bis die Schrift **"cFn"** erscheint: Zum Bestätigen der Option wieder die Taste **"Light"**  drücken.

► An diesem Punkt das Passwort **123** wie folgt eingeben:



- die Tasten **"Up"**  und/oder **"Down"**  benutzen, um die erste Ziffer einzugeben.

- mit der Taste **"Light"**  die getroffene Wahl bestätigen.

Für die anderen zwei Zahlen genau so vorgehen.

► Nach Eingabe des Passworts erscheint auf dem Display die Schrift **I1x** (Parameter für die Maßeinheit der Temperatur); Anschließend erneut die Taste **"Light"**  drücken, um zum Parameter **I2x** zu kommen (wobei "x" gleich 1 oder 0 sein kann; werkseitig wird 1 gespeichert).

ANM.: bei einigen Modellen kann "x" Werte von 16 bis 32 (Ampere) annehmen, die in 2er-Intervallen veränderbar sind, so dass eine gewisse Kontrolle auf die Verwaltung der betreffenden Leistungen ermöglicht wird; werkseitig wird der Wert 32 gespeichert.

► Um "x" zu ändern, die Taste **"Up"**  und/oder **"Down"**  benutzen, dann die Wahl mit der Taste **"Light"**  bestätigen: auf dem Display erscheint die Schrift **I3 0**.

► Zum Verlassen des Vorgangs und Speichern der neuen Werte, wieder die Taste **"Light"**  drücken (der Parameter **I3 0** darf dabei nicht geändert werden). Das Display schaltet sich für einen Augenblick aus und dann wieder ein.

- Wenn für 20 Sekunden keine Taste gedrückt wird, wird die Programmierung ebenfalls verlassen, aber eventuelle Änderungen werden nicht gespeichert.

HINWEISE

- Wenn der Parameter **I2** gleich 0 ist (oder auf 16, bei einigen Modellen), wird der Stromverbrauch des Whirlpools auf 16A begrenzt; unter diesen Bedingungen können eine Hydromassagepumpe und der Blower gleichzeitig aktiviert werden (beim Aktivieren der anderen Pumpe wird die erste ausgeschaltet, der Blower bleibt weiter in Betrieb).

Falls das Heizgerät eingeschaltet ist, wird es durch die Zuschaltung einer weiteren Belastung (Pumpen und/oder Blower) deaktiviert.

- Ist der Parameter **I2** gleich 1 (oder auf 32, bei einigen Modellen), wurde der maximale Stromverbrauch gewählt; unter diesen Bedingungen können die Hydromassagepumpen und der Blower gleichzeitig aktiviert werden.

- Wenn das Wasser mittels Heizgerät erwärmt wird und der Minipool in einem Bereich installiert ist, wo die Temperatur häufig bis unter 0°C absinkt, sollte der Verbrauchsbegrenzer aktiviert werden, weil die Leistungsfähigkeit des Frostschutzes beschränkt wird ("Smart Winter", siehe entsprechendes Kapitel).
- Die Feineinstellung des Parameters I2 (Einstellung in 2er Intervallen) ermöglicht das optimierte Management des Stromverbrauchs.

Funktionskontrollen Erste Inbetriebnahme

- ▶ Die Wärmeschutzabdeckung des Whirlpools entfernen und falls vorhanden, die vorderen und seitlichen Platten entfernen (🔧 2).
- ▶ Sicherstellen, dass die Filterkartuschen im Innern des Skimmers vorhanden sind und die verschiedenen Komponenten korrekt montiert sind (siehe Kap. "Wartung des Kartuschenfilters").
- ▶ Prüfen, ob das Ablaufventil am Unterteil (und falls installiert, die Kugelventile) geschlossen ist (siehe dem Produkt beigelegtes Datenblatt zur Vorinstallation).
- ▶ Überprüfen, ob alle Hydromassagedüsen geöffnet sind.
- ▶ Den Whirlpool so füllen, dass sich die obersten Düsen (Rückenbereich) unter Wasser befinden.

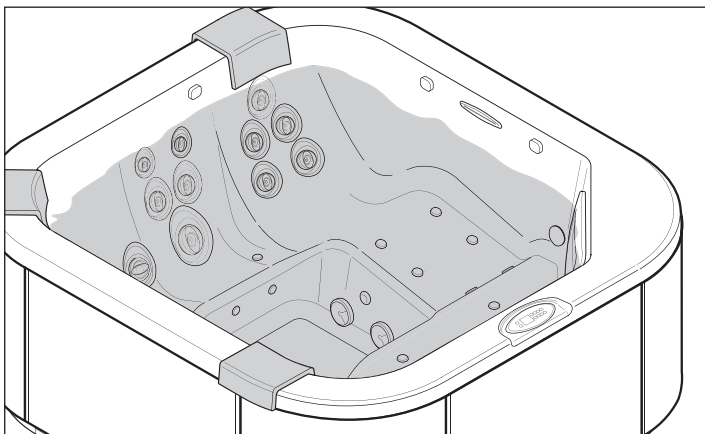

Die Füllung erfolgt nach dem zuvor vom Kunden festgelegten System (siehe Datenblatt „Installationsvorbereitung“, Kap. "Vorbereitung zur Installation").

Wird ein Gartenschlauch verwendet, muss vor dem Füllen des MaxiJacuzzi zuerst einige Zeit das Wasser laufen. Auf diese Weise wird im Schlauch zurück gebliebenes Wasser und mit ihm eventuelle Bakterien, die zu Reizungen führen könnten, ausgespült.

- ▶ Den allpoligen Schalter an der Versorgungsleitung einschalten (siehe Kapitel "Anschlüsse und elektrische Sicherheit").

Hinweise:



- Beim ersten Anschalten leuchten alle Ziffern und LED des Bedienfelds auf; anschließend erscheint das Kürzel für die Software- und Firmware-Versionen.

- Wenn der Pool zum ersten Mal gefüllt wird, ist die Wassertemperatur im Allgemeinen niedriger als die Werkseinstellung (35 °C), und folglich werden Heizsystem und Hydromassagepumpe aktiviert (das Display am Bedienpaneel zeigt in jedem Fall die Temperatur des Poolwassers).

- Falls auf dem Display die Anzeige "FLO" erscheint, könnte der Druck-/Strömungswächter des Heizgeräts defekt sein: Siehe Kap. "Anomale Betriebsbedingungen - Alarmmeldungen".

- ▶ Die Prüftaste (TEST) des Differentialschalters vor der elektrischen Anlage, an der der Whirlpool angeschlossen wurde, betätigen: wenn er nicht anspricht, könnte der Schalter defekt oder eine Störung in der elektrischen Anlage des Gebäudes vorhanden sein.

Stromzufuhr abschalten und den Whirlpool nicht benutzen, bis die Ursache der Störung gefunden und behoben wurde.

- ▶ Den Betrieb der Hydromassagepumpen mit den Tasten: "Pump1"  und "Pump2"  (wo vorhanden).
- ▶ Die Ein- und Ausschaltung des Strahlers mit der Taste "Light"  prüfen.

- ▶ Die Ein- und Ausschaltung des Blowers (falls vorhanden) mit der Taste "Blower"  prüfen.

- ▶ Die hydraulischen Verbindungen auf Leckstellen und sonstige Fehler überprüfen.

- ▶ Den Whirlpool vollkommen desinfizieren. Hierfür ist eine "Superchlorung".

Für die Erhaltung der Wasserqualität, die Modalitäten und die Hinweise zum Gebrauch der Chemikalien siehe die Anleitung der Wasseraufbereitungsanlage und den entsprechenden Katalog von Jacuzzi.

- ▶ Nach einigen Stunden den oder die allpoligen Schalter ausschalten.
- ▶ Den Abfluss öffnen und den Minipool ganz entleeren.
- ▶ Falls vorhanden, die vorderen und seitlichen Platten wieder montieren.

ACHTUNG



Wegen der hohen Chlorkonzentration im Wasser beim ersten Start, den Whirlpool während dieser Phase nicht benutzen. Das Becken sofort entleeren. Sich bei den örtlichen Behörden über die Normen, die den Ablauf chemisch behandelten Wassers regeln, informieren.

- ▶ Das Abflussventil schließen und den Pool nach den zuvor erteilten Anweisungen erneut mit "frischem" Wasser volllaufen lassen.

- ▶ Den oder die allpoligen Schalter wieder einschalten und die korrekte Funktion des Minipools kontrollieren.

- ▶ Die Filterungszyklen des Wassers hinsichtlich des beabsichtigten Gebrauchs des Whirlpools prüfen und eventuell ändern.

Bedienfeld und Funktionen



Alle Funktionen des Whirlpools werden über das Bedienfeld am Beckenrand geregelt, ebenso die entsprechenden Einstellungen/Programmierungen.

ANMERKUNG: Wenn Spannung zugeschaltet wird, zeigt das Display des Bedienpanels abwechselnd die Uhrzeit und die Wassertemperatur; wenn auch das Heizsystem in Betrieb ist, erscheint auch das Symbol .

■ Einstellung der Uhrzeit

Zur Regelung der richtigen Wasserfiltration und der Benutzung des Modus "Energiekosteneinsparung" muss die aktuelle Uhrzeit eingestellt werden:

► Die Taste "Clock"  für ungefähr 5 Sekunden drücken: Es wird die aktuelle Uhrzeit angezeigt und die Stundenziffer blinkt, auf dem Display ist das betreffende Symbol zu sehen.

► Zum Einstellen der Stunde die Tasten "Up"  und/oder "Down"  benutzen. Für eine schnelle Änderung die Tasten gedrückt halten.

► Wieder die Taste "Clock"  drücken, um zur Einstellung der Minuten überzugehen (die entsprechende Ziffer beginnt zu blinken).

► Wie vorher beschrieben vorgehen.

► Noch einmal die Taste "Clock"  drücken, um die eingestellten Werte zu bestätigen und um die Programmierung zu verlassen.

HINWEISE

- Wenn für 5 Sekunden keine Taste gedrückt wird, wird die Programmierung ebenfalls verlassen, aber eventuelle Änderungen werden nicht gespeichert.

- Wenn die Anlage von der Spannung abgetrennt wird sichert eine vorhandene Pufferbatterie die Beibehaltung der Uhrzeit.

Sichtanzeige der Uhrzeit

► Die Taste "Clock"  zur Anzeige der Uhrzeit drücken.

■ Einstellung der Wassertemperatur



Die Erwärmung des Wassers erfolgt durch ein rohrförmiges elektrisches Heizgerät. Es wird dringend empfohlen, keine zu hohen Wassertemperaturen einzustellen, die Grenze liegt bei 40°C (empfohlene Temperatur 35-36°C).

HINWEIS: Wenn Pumpen und/oder Blower eingeschaltet werden, wird das Heizgerät deaktiviert, um den maximal zulässigen Stromverbrauch nicht zu überschreiten (auf dem Display blinkt das Symbol ). Falls in diesem Fall eine Wassererwärmung erforderlich ist, aktiviert das System das Heizgerät 5 Minuten nachdem der Verbrauch so weit gesunken ist, dass es wieder eingeschaltet werden kann.

Maßeinheit der Temperatur

Die Temperaturskala ist auf °C (Celsius-Skala) eingestellt, kann aber wie folgt auf °F (Fahrenheit -Skala) abgeändert werden:

► Für etwa 12 Sekunden die Taste "Light"  drücken bis die Schrift "cFn" erscheint.

► Eventuell mit den Tasten "Up"  und/oder "Down"  durch das Menü scrollen, bis die Schrift "cFn" erscheint: Zum Bestätigen der Option wieder die Taste "Light"  drücken.



► An diesem Punkt das Passwort **123** wie folgt eingeben:

- die Tasten "Up"  und/oder "Down"  benutzen, um die erste Ziffer einzugeben.

- mit der Taste "Light"  die Wahl bestätigen.

Für die anderen zwei Ziffern genau so vorgehen.

► Nach Eingabe des Passworts erscheint auf dem Display die Schrift **11x** (wobei "x" 1 o 0 sein kann; gespeicherter Wert: 0).

► Die Tasten "Up"  und/oder "Down"  drücken, um "x" von 0 auf 1 (entspricht der Skala in °F) abzuändern und die Wahl mit der Taste "Light"  bestätigen: auf dem Display erscheint die Schrift **12x**.

Die Taste "Light"  erneut drücken, um zum Parameter **13 0** zu gelangen (der niemals geändert werden darf).



Die Taste "Light"  erneut drücken, um die Einstellungen zu verlassen und die neuen Werte zu speichern: Das Display schaltet sich für einen Moment aus und anschließend wieder ein.



Um zur Celsius-Skala (°C) zurückzukehren, wieder in die Einstellungen gehen und die Ziffer "x" des Parameters **11x** wieder auf 0 setzen.

HINWEIS. Wenn für 20 Sekunden keine Taste gedrückt wird, wird die Programmierung ebenfalls verlassen, aber eventuelle Änderungen werden nicht gespeichert.

Aufheiztemperatur des Wassers ("Sollwert").

Um die Temperatur der Wassererwärmung zu kontrollieren/zulassen, wie folgt vorgehen:

► Die Taste "Up"  oder "Down"  drücken: auf dem Display erscheint die momentan gespeicherte Temperatur (in °C oder °F, je nach dem wie programmiert wurde, siehe "Maßeinheit der Temperatur").

► Wieder die Taste "Up"  oder "Down"  drücken, um den gezeigten Wert von mindestens 15 °C auf maximal 40 °C (59÷104 °F) zu ändern.

► Um wieder die Wassertemperatur im Becken zu sehen, für etwa 5 Sekunden keine weitere Taste berühren.

► Sobald der programmierte Wert ("Sollwert") der Wassertemperatur überschritten ist, wird das Heizgerät deaktiviert und erst wieder eingeschaltet, wenn die tatsächliche Wassertemperatur um etwa 0,5 °C - 1 °F unter den eingestellten Wert gesunken ist.

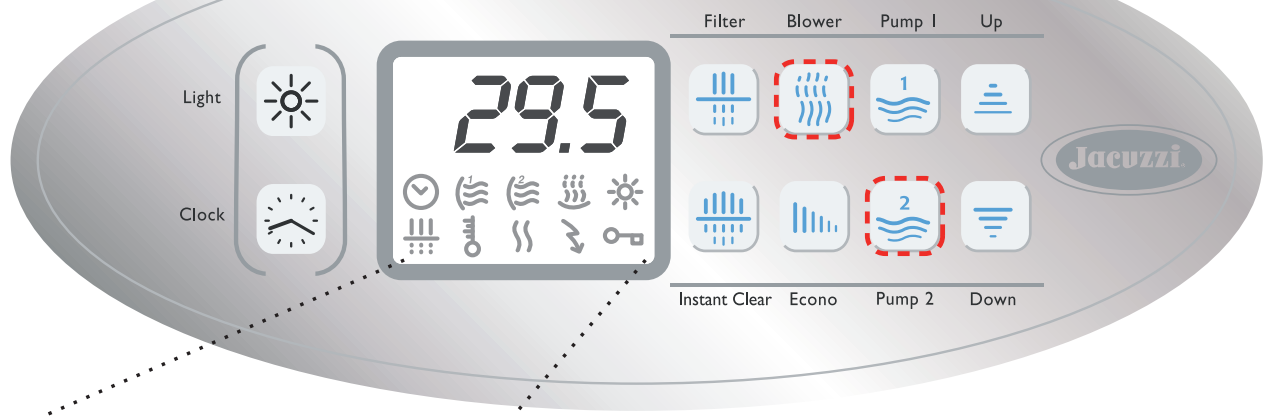

	Uhr		Filterungszyklus
	Pumpe 1		Einstellung Temperatur
	Pumpe 2		Heizgerät
	Blower		Energieeinsparung
	Strahler		Sperre des Bedienfeldes

► Um die genaue Messung der Wassertemperatur zu gewährleisten, aktiviert sich jede halbe Stunde die Filterpumpe (auch wenn keine Filterzyklen eingestellt wurden), denn der Temperaturfühler befindet sich in der Rohrleitung des Heizgerätes.

HINWEISE

Beim Ausschalten der Anlage oder bei einem Stromausfall bleibt der zuletzt eingegebene Sollwert gespeichert.

Beibehaltung der Wassermindsttemperatur im Becken und Frostschutz der Rohrleitungen ("Smart Winter")

Das System liest in regelmäßigen Abständen die effektive Wassertemperatur im Becken ab; liegt sie unter dem zulässigen Mindestwert (15 °C / 59 °F), werden das Heizgerät und die Pumpe automatisch so lange aktiviert, bis die Temperatur wieder über diesen Wert gestiegen ist.

Im Modus "Smart Winter" wird mit Hilfe eines Fühlers die Temperatur des Raumes unter dem Becken überwacht, hier sind alle Rohrleitungen des Wasserkreislaufes untergebracht; bei sehr strengen klimatischen Bedingungen kann das System diesen Frostschutz durch Starten der Pumpen mit einem Modus aktivieren, der von folgenden Konfigurationen abhängig ist (durch die Schrift **ICE** auf dem Display angezeigt):

Mit Begrenzung des Stromverbrauchs

Der Blower wird aktiviert und gleichzeitig eine der beiden Hydromassagepumpen. Nach 1 Minute schaltet sich die Pumpe aus und die andere startet, ebenfalls für 1 Minute, danach werden Pumpen und Blower deaktiviert (während dieses Zyklus ist das Heizgerät aus, wird aber anschließend aktiviert).

Ohne Begrenzung des Stromverbrauchs

Der Betriebsmodus ist der gleiche, außer dass das Heizgerät eingeschaltet bleibt.

► Die Aktivierung der Pumpen und des Blowers erfolgt in festgelegten Intervallen, die sich nach der gemessenen Temperatur richten:

- Temperatur zwischen einschließlich 12 und 15 °C (54-59 °F): jede Stunde
- Temperatur zwischen einschließlich 9 und 12 °C (48-54 °F): alle 30 Minuten
- Temperatur zwischen einschließlich 6 und 9 °C (42-48 °F): alle 15 Minuten
- Temperatur von 6 °C (42 °F) oder darunter: ununterbrochen

HINWEISE

- Falls die Temperatur des Raumes unter dem Becken sehr schnell sinkt, nimmt die Häufigkeit der Einschaltungen zu.
- Falls die Notwendigkeit der Frostschutzaktivierung während eines Filterzyklus oder einer schnellen Filterung ("Istant Clear") festgestellt wird, werden diese unterbrochen und nach dem Zyklus wieder fortgesetzt.
- Der Strahler kann auch bei aktiviertem Frostschutz eingeschaltet werden.

Modus "Energieeinsparung"

Wird diese Funktion eingestellt, wird die Erwärmung nicht eingeschaltet, bevor die Wassertemperatur nicht 10 °C (18 °F) unter die eingestellte Temperatur fällt.

► Die Taste "**Econo**" : drücken: auf dem Display erscheint die Schrift **Edx** (wobei "x" die Dauer in Stunden anzeigt).

► Die Tasten "**Up**" und/oder "**Down**" zur Eingabe der gewünschten Dauer benutzen (von mindestens 0 bis maximal 24 Stunden, dieser Wert entspricht einer ständig aktiven Funktion).

► Wieder die Taste **“Econo”**  drücken, der eingegebene Wert wird bestätigt und es wird zur Programmierung der Startzeit übergegangen (**Es**).

► Als erstes die Stunde einstellen und mit der Taste **“Econo”** bestätigen; dann die Minuten einstellen und wieder die Taste **“Econo”** drücken, um die eingegebenen Daten zu speichern und die Programmierung zu verlassen. Bei aktiver Funktion erscheint auf dem Display das betreffende Symbol.

► Zum Deaktivieren der Funktion einen Zeitraum gleich 0 (Null) einstellen.

HINWEISE

- Wenn während der Energiekosteneinsparung eine Funktion aktiviert wird (ausgenommen Strahler und/oder Uhrzeit), wird die erstere unterbrochen (das Symbol auf dem Display blinkt) und automatisch 40 Minuten nach Abschaltung der aktivierten Funktion wieder fortgesetzt.

- Die für den Modus Energiekosteneinsparung charakteristische Mindesttemperatur kann nie unter 15 °C (59 °F) liegen (Mindesttemperatur der Beibehaltung).

- Auch bei einem Stromausfall bleiben die eingegebenen Daten gespeichert; allerdings wird die Funktion bei der Wiedereinschaltung nicht fortgesetzt, sondern beginnt mit der eingestellten Anfangszeit.



Neben den Parametern **“I1x”** (Maßeinheit der Temperatur) und **“I2x”** (Begrenzung des Stromverbrauchs) gibt es den Parameter **“I3x”**, dessen Wert **“x”** werkseitig auf 0 eingestellt wird. Diese Einstellung darf nicht verändert werden, weil sonst das Heizgerät deaktiviert wird.

■ Wasserfilterung

Die Wasserfilterung ist unbedingt notwendig, um das Wasser sauber und klar zu halten und schwebende Schmutzpartikel zu beseitigen; diese Reinigung wird durch die Filterpumpe und den/die Kartuschenfilter im Inneren des Skimmers gesichert (siehe Kap. **“Wartung des Kartuschenfilters”**).

Die Whirlpool verfügen außerdem über eine besondere Art der Filterung, die **“Instant Clear”** genannt wird: es handelt sich um eine **“sofortige”** Filterung, die sich vom eigentlichen Zyklus durch ihre kurze und intensive Dauer unterscheidet.

Allgemeine Hinweise

Das Wasser wird mit einem speziellen Zyklus gefiltert, der mit Intervallen von 12 Stunden erfolgt. Dieser Zyklus besteht aus 2 Phasen, die je nach Konfiguration der Verbrauchsbegrenzung (siehe entsprechendes Kapitel) wie folgt aufgeteilt sind:

Start

(mit Begrenzung des Stromverbrauchs)

jede der Hydromassagepumpen wird für 1 Minute aktiviert, der Blower bleibt in dieser Phase immer aktiviert.

(ohne Begrenzung des Stromverbrauchs)

die Hydromassagepumpen und der Blower werden gleichzeitig für 1 Minute aktiviert.



Kontinuität

Diese Phase, die in beiden Konfigurationen gleich ist, sieht für die restliche Zykluszeit den Betrieb der Filterpumpe und des Clearray™ vor.

Eingabe der Filterzyklen

Um den Filterzyklus einzugeben, wie folgt vorgehen:

► Die Taste **“Filter”**  für etwa 5 Sekunden drücken: das Display zeigt die Schrift **Fdx** (wobei **“x”** die Dauer in Stunden anzeigt).

► Die Tasten **“Up”**  und/oder **“Down”**  zur Eingabe der gewünschten Dauer benutzen (von mindestens 0 bis maximal 12 Stunden, dieser Wert entspricht einer kontinuierlichen Filterung, da der Zyklus auf jeden Fall alle 12 Stunden durchgeführt wird).

► Durch erneutes Drücken der Taste **“Filter”**  wird der eingegebene Wert bestätigt und zur Programmierung der Startzeit übergegangen (**Fs**).

► Als erstes die Stunde einstellen und mit der Taste **“Filter”** bestätigen; dann die Minuten einstellen und wieder die Taste **“Filter”** drücken, um die eingegebenen Daten zu speichern und die Programmierung zu verlassen. Bei aktiver Funktion erscheint auf dem Display das betreffende Symbol.

ANM.: Auch bei einem Stromausfall bleiben die eingegebenen Daten gespeichert.

Unterbrechung der Filterungszyklen

► Der Filterungszyklus kann von der Frostschutzfunktion (Modus **“Smart Winter”**) oder durch eine zu hohe Wassertemperatur unterbrochen werden; siehe entsprechendes Kapitel.

► Wenn das System vorübergehend gesperrt ist (**“Standby”**, siehe entsprechendes Kapitel) hält die Filterpumpe an und wird erst nach der Aufhebung des Standbys wieder in Betrieb gesetzt.

► Bei einem Stromausfall während des Filterungszyklus oder bei einer Unterbrechung vor Beginn der Filterung, die länger als die Filterungszeit dauert, wird der Zyklus nicht bei der Stromrückkehr gestartet, sondern auf den nachfolgenden Zyklus verschoben (der Zyklus wird alle 12 Stunden wiederholt).

Zu hohe Temperatur während der Filterungszyklen

Wenn während des Filterungszyklus die Wassertemperatur den eingegebenen Wert um mehr als 1 °C (2 °F) (**“Sollwert”**, siehe Kap. **“Einstellung der Aufheiztemperatur des Wassers”**) überschreitet und in den nächsten 3 Stunden nicht um mindestens 1 °C (2 °F) fällt, wird der Zyklus unterbrochen, bis die Temperatur nicht mindestens 1°C (2 °F) unter den eingestellten Wert fällt.

Auch bei einer hohen Wassertemperatur (zum Beispiel durch übermäßige Sonneneinstrahlung) wird die Filterung daher für mindestens 3 Stunden gewährleistet.

Cleararray™ (Sonderausstattung)

Der Cleararray™ senkt den Bedarf an chemischen Mitteln zur Aufbereitung des Wassers.

► Der Betrieb des Cleararray™ ist automatisch und von der Aktivierung der Filterpumpe abhängig, während er bei aktivierter Hydromassage, Blower oder auch nur eingeschaltetem Strahler ausgeschaltet ist (da man davon ausgeht, dass sich Personen im Becken aufhalten); 40 Minuten nach dem Ausschalten der Funktionen nimmt der Cleararray™ seinen Betrieb wieder auf (falls ein Filterungszyklus aktiviert ist).

Schnellfilterung ("Instant Clear")

Nach einer intensiven Benutzung des Whirlpools und/oder in Verbindung mit der chemischen Wasseraufbereitung, um das Auflösen der für die Desinfektion verwendeten Substanzen zu unterstützen.

► Es genügt die Taste "Instant Clear"  zu drücken, um die Funktion zu aktivieren. : il display visualizzerà la scritta **boo**.

► Die Funktion dauert 45 Minuten (dieser Wert kann nicht geändert werden), die Filterpumpe und die Hydromassagepumpen werden dabei wie folgt aktiviert.

- die Hydromassagepumpe 2 wird nur einmal für 1 Minute aktiviert.

- die Hydromassagepumpe 1 wird für den restlichen Zyklus aktiviert (der Cleararray™ ist für die gesamte Dauer des Zyklus in Betrieb).

ANM.: Falls das Heizgerät eingeschaltet ist, setzt es seinen Betrieb normal fort, es sei denn, das System arbeitet in der Konfiguration der Strombegrenzung.

► Die Funktion endet:

- beim Ablauf der oben genannten Zeit

- mit Aktivierung einer anderen Funktion (mit Ausnahme der Uhrzeit und/oder des Strahlers).

- durch erneutes Drücken der Taste .

ANM.: Falls der Frostschutz während einer schnellen Filterung aktiviert werden muss, wird diese unterbrochen, um die Aktivierung des Schutzes zu ermöglichen.

■ Aktivierung der Hydromassagepumpen

Die Pumpen werden mit den entsprechenden Tasten aktiviert (um zu bestimmen, welche Düsen von welcher Pumpe versorgt werden, die Gebrauchsanleitung konsultieren).

► Die Taste "Pump1"  drücken, um die betreffende Pumpe zu starten.

Die Taste "Pump2"  drücken, um die andere Hydromassagepumpe zu starten (wo vorhanden).

► Die Pumpe/n bleiben 20 Minuten in Betrieb, können aber durch erneutes Drücken der vorgenannten Tasten auch vorzeitig deaktiviert werden.

ANM.:

- Bei Aktivierung der Hydromassage wird auch die Filterpumpe gestartet (falls sie es nicht schon ist), sie bleibt 10 Minuten länger als die Hydromassagepumpen in Betrieb.

■ Aktivierung des Blowers (Luftkompressor, optional)

► Die Taste "Blower"  drücken, um den Luftkompressor einzuschalten (die entsprechende Led schaltet sich ein).

► Der Blower kann gleichzeitig oder getrennt von der Hydromassagepumpe eingeschaltet werden (der Blower ist beim Einschalten der Anlage immer ausgeschaltet).

► Der Blower bleibt für 20 Minuten in Betrieb, kann aber durch erneutes Drücken der vorgenannten Taste vorzeitig abgestellt werden.

► Falls der Blower für Aromatherapie genutzt werden soll, die Patrone der Duftessenz in das spezielle Fach einsetzen; wenn die Patrone verbraucht ist, kann sie durch eine neue ersetzt werden (Duftpatronen sind bei Jacuzzi® Vertragshändlern und Kundendienstzentren erhältlich).

ACHTUNG: Das Auswechseln der leeren Ampullen muss bei eingeschaltetem Blower geschehen.

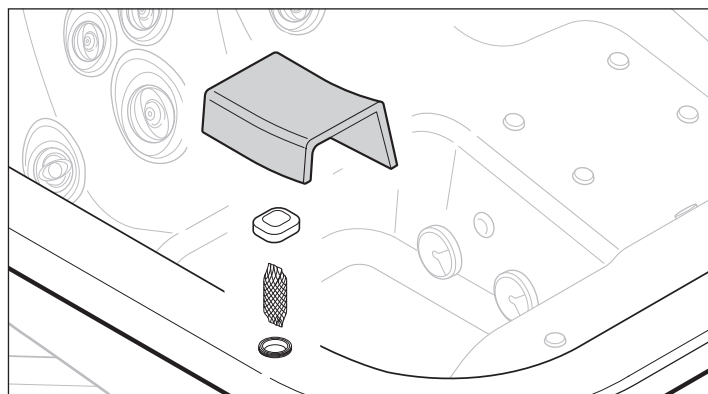

ANM.:

- Bei gleichzeitiger Aktivierung des Blowers und der Hydromassagepumpen ist es möglich, dass das Heizgerät ausschaltet (falls eingeschaltet).

- Bei Aktivierung des Blowers wird auch die Filterpumpe eingeschaltet (falls sie es nicht schon ist), sie bleibt noch 10 Minuten länger als die Funktion in Betrieb.

■ Einschalten des Strahlers

► Zum Einschalten des Strahlers die Taste "Light"  an der Beckenwand drücken (die entsprechende Led schaltet sich ein).

► Der Strahler bleibt 2 Stunden eingeschaltet, kann aber durch erneutes Drücken der vorgenannten Taste vorzeitig ausgeschaltet werden (für die Funktion der einzelnen Farbsequenzen in der Gebrauchsanweisung nachschlagen).

ANM.: Die Aktivierung des Strahlers setzt auch die Filterpumpe in Betrieb (weil man voraussetzt, dass sich im Becken Personen aufhalten), die nach dem Ausschalten des Strahlers noch 10 Minuten in Betrieb bleibt.

■ Sperre des Bedienfeldes

Für diese Funktion gibt es zwei Aktivierungsmodi:

- *Teilweise Sperre: die Programmierung des Filterungszyklus, die Kontrolle der Aufheiztemperatur, die Aktivierung des Modus "Energieeinsparung" (Econo) und die Schnellfilterung ("Instant Clear") sind unterdrückt.*

Alle anderen Tasten des Bedienfeldes bleiben aktiviert.

- *Totale Sperre: dieser Modus schließt den Betrieb aller Tasten aus.*

Teilweise Sperre

Um diese Funktion zu aktivieren, wie folgt vorgehen:

► Die Taste **"Econo"**  für einige Sekunden gedrückt halten: auf dem Display erscheint das blinkende Symbol des gesperrten Bedienfeldes (⊞); die Taste noch weiter gedrückt halten bis auch die Schrift **"LocP"** erscheint und das Symbol fest leuchtet und damit die aktivierte Sperre anzeigt.

► Beim Drücken einer der gesperrten Tasten erscheint auf dem Display für 5 Sekunden die Schrift **"LocP"**.

Totale Sperre

Um diese Funktion zu aktivieren, wie folgt vorgehen:

► Die Taste **"Econo"**  gedrückt halten, auf dem Display erscheint das blinkende Symbol des gesperrten Bedienfeldes (⊞); die Taste nach dem Erscheinen der Schrift **"LocP"** noch weiter gedrückt halten bis auch die Schrift **"LocF"** gezeigt wird: an diesem Punkt ist die Funktion aktiviert.

► Beim Drücken einer der gesperrten Tasten erscheint auf dem Display für 5 Sekunden die Schrift **"LocF"**.

Deaktivierung der Sperre

► Zum Deaktivieren der Sperre in beiden Modi die Taste "Econo" gedrückt halten bis die Schrift **"LocP"** oder **"LocF"** verschwindet und durch die Schrift **"ULoc"** ersetzt wird.

HINWEISE

- Bei einem Stromausfall wird die Sperre des Bedienfeldes (teilweise oder total) aufgehoben.

- Will man von der teilweisen Sperre zur totalen Sperre (oder umgekehrt) übergehen, muss man sie erst deaktivieren und anschließend den neuen Modus eingeben.

■ Vorübergehende Systemsperre (Standby)

Diese Funktion ermöglicht die Unterbrechung des Betriebes aller Vorrichtungen für einen Zeitraum von **60 Minuten** (dieser Wert kann nicht geändert werden), so können normale Wartungseingriffe ohne Wegnahme der Spannung vorgenommen werden.

ACHTUNG



Für einen Zugriff auf den elektronischen Schaltkasten, der normalerweise unter Spannung steht, oder auf die sich drehenden Teile der Pumpen muss die Stromversorgung unbedingt durch die Ausschaltung des allpoligen Trennschalters unterbrochen werden.

Zum Aktivieren der Funktion muss die Taste **"Filter"**  für etwa 5 Sekunden gedrückt werden: auf dem Display erscheint die Schrift **"Sby"**, gefolgt vom Wert in Minuten, die diese Funktion gesperrt bleibt.

► Die Funktion endet nach 60 Minuten oder durch erneutes Drücken der Taste **"Filter"**  für etwa 5 Sekunden.

HINWEISE:

- Falls am Ende des Standbys aktivierte Filterungszyklen vorhanden sind, werden diese fortgesetzt.

- Falls das Heizgerät zum Zeitpunkt der Sperre eingeschaltet war, wird es sofort ausgeschaltet, die Wasserzirkulation wird jedoch noch etwa 30 Sekunden fortgesetzt, damit der Widerstand abkühlen kann.

Anomale Betriebsbedingungen - Alarmmeldungen -

Ein ausgelöster Alarm wird auf dem Display mit dem Code der Betriebsstörung angezeigt. Wenn die Alarmbedingung weiterhin besteht, ist auch der entsprechende Code weiterhin sichtbar.

► *Displaymeldung*
- mögliche Abhilfe

► **"FLC"** Bei einigen Modellen könnte am Display die Abkürzung **"FLC"** sichtbar werden. Der Strömungswächter stellt einen Wasserdurchfluss fest, obwohl dieser nicht vorhanden ist (das Heizgerät ist nicht eingeschaltet). Dies kann auftreten, wenn der Strömungswächter (serienmäßig an das Heizgerät angeschlossen) durch Ablagerungen und/oder Verunreinigungen, die den einwandfreien Betrieb behindern, blockiert ist oder aber er ist defekt.

- Eine autorisierte Kundendienststelle Jacuzzi® kontaktieren.

► **"FLO"** (blinkend) Die Sonde misst keinen Wasserfluss (das Heizgerät kann nicht aktiviert werden). Dies kann vorkommen, wenn der Kartuschenfilter oder die Filterpumpe verstopft sind.

- Das System versucht, das Heizgerät zu reaktivieren (drei Versuche).

► **"FLO"** (bleibend eingeschaltet) das System hat versucht das Heizgerät zu aktivieren, aber es konnte kein Wasserfluss festgestellt werden.

- Versuchen Sie den dem Whirlpool vorgeschalteten Schalter aus- und wieder einzuschalten; wird die Meldung trotzdem weiter angezeigt, wenden Sie sich an eine autorisierte Kundendienststelle Jacuzzi®.

► **“HOH”** Die auf dem Heizgerät gemessene Temperatur beträgt 48 °C (118 °F) oder liegt darüber (das Heizgerät ist ausgeschaltet)

NICHT INS WASSER STEIGEN

Die Sichtanzeige dieses Alarms wechselt mit der Temperatur und verschwindet, sobald der Wert unter 44 °C (111 °F) sinkt.

- Besteht der Alarm noch weiter, versuchen Sie den vor dem Whirlpool montierten Schalter aus- und wieder einzuschalten; wird die Meldung trotzdem weiter angezeigt, wenden Sie sich an eine autorisierte Kundendienststelle Jacuzzi®.

► **“Ho”** zu hohe Wassertemperatur.

NICHT INS WASSER STEIGEN

Die Temperatur des Poolwassers hat 44 °C (111 °F) erreicht oder überschritten; keine Funktion kann aktiviert werden.

- Falls vorhanden, die Abdeckung vom Whirlpool nehmen.
- Falls die Temperatur durch Sonneneinwirkung erhöht wurde, einfach etwas kaltes Wasser in den Whirlpool geben.
Sobald die Temperatur unter 43°C (109 °F) gesunken ist, müsste der Whirlpool sich automatisch wieder in Betrieb setzen; ist das nicht der Fall, die Stromzufuhr unterbrechen und eine Jacuzzi® Kundendienststelle kontaktieren.

► **“rPF”** Ungenau arbeitender Temperaturfühler.

NICHT INS WASSER STEIGEN

Keine Funktion kann aktiviert werden.

- Die Funktion des Temperaturfühlers kontrollieren oder ihn austauschen.

► **“HPF”** Eingriff des Sicherheitsthermostats.

Das elektrische Heizgerät kann nicht eingeschaltet werden.

Das Heizgerät wurde wegen Überhitzung abgestellt; dies könnte auf einen unregelmäßigen Wasserfluss zurückzuführen sein.

- Versuchen Sie den vor dem Whirlpool montierten Schalter aus- und wieder einzuschalten (Rücksetzung des Systems); Wird die Meldung trotzdem weiter angezeigt, wenden Sie sich an eine autorisierte Kundendienststelle Jacuzzi®.

WICHTIGE HINWEISE

Es ist sicherzustellen, dass die Benutzer zu ihrer eigenen Sicherheit eingehend in der Bedienung des Whirlpools unterwiesen werden.

Beachtet werden muss, dass je häufiger man den Whirlpool benutzt, desto öfter ist die Wasserqualität zu kontrollieren.

Es dürfen nur chemische Produkte verwendet werden, die für den Gebrauch in Whirlpools geeignet sind und nicht Produkte für Swimmingpools, da die Wasseraufbereitung in Whirlpools und Swimmingpools unterschiedlich ist.

ACHTUNG



Sich nicht auf die Abdeckung setzen, legen und nicht auf ihr gehen. Keine Gegenstände darauf abstellen.

Um ein versehentliches Hineinfallen in den Whirlpool auszuschließen, sollte das Schließsystem mit Schlüssel, das zusammen mit der thermischen Abdeckung geliefert wird, installiert werden (5).

ACHTUNG



Lesen und befolgen Sie alle Anweisungen des Einsatzes und der Aufbewahrung der chemischen Produkte. Halten Sie sich strikt an die Angaben des Herstellers auf der Verpackung.

Filter und Filtereinsätze niemals bei eingeschalteten Pumpen reinigen. Zuerst den Hauptschalter ausschalten

Auf keinen Fall die Pumpe/n und das Heizgerät einschalten, solange der Wasserstand nicht bis über die oberen Massagedüsen reicht.

Bei leerem Whirlpool muss der Hauptschalter immer ausgeschaltet sein.

Mit der Taste TEST regelmäßig die Wirksamkeit des Fehlerstromschutzschalters, der vor dem Whirlpool installiert ist, prüfen.

FEHLERSUCHE

(auch im Kap. "Anomale Betriebsbedingungen" nachschlagen)

PROBLEM	MÖGLICHE URSACHE	ABHILFE
Schmutziges Wasser	verstopfter oder blockierter Filter	Filter reinigen oder auswechseln
	Unzureichende Wasseraufbereitung Hoher Feststoffgehalt im Wasser	Siehe Kap. "Wasseraufbereitung"
	Falsche Wartung	Siehe Wartungsanweisungen
Übermäßiger Wasserverbrauch	Verluste auf der Druckleitung, an den Verbindungen reparieren	Das Leck
	Zu starke Verdunstung und/oder Wasserüberlauf	Whirlpool-Abdeckung verwenden eine niedrigere Wassertemperatur einstellen
Geringer Wasserfluss aus Massagedüsen	Niedriger Wasserstand	Füllen bis die obersten Düsen bedeckt sind
	Verstopfter oder blockierter Filter	Filter reinigen oder auswechseln
	Verstellbare Düsen teilweise geschlossen	Düsen öffnen
	Saugrohre oder Ablaufrohre teilweise verstopft	*
	Pumpenbetrieb in zu niedriger Geschwindigkeit	*
	Pumpendichtungen verschlissen oder beschädigt	*
Spannung zu niedrig	Elektriker oder Elektrizitätswerk kontaktieren	
Kein Wasserfluss	Kein Strom	Die Hauptschalter auf ON stellen
	Pumpe ausgeschaltet	Taste drücken  und/oder 
	Motor nicht angeschlossen	Motoranschlüsse überprüfen
	Hauptschalter nicht inseriert	Schalter wieder einschalten
	Differenzialschalter ausgelöst	Schalter rücksetzen
	Pumpe oder Motor defekt	*
Pumpe und Motor zu laut	Filter verstopft	Filter reinigen
	Wasserlecks an der Saugung	Lecks suchen und reparieren

Niedriger Wasserstand	Wasser bis zum Normalstand nachfüllen
Motorlager verschlissen oder defekt	
Das Laufrad streift das Pumpengehäuse	*
Fremdkörper in der Pumpe	*

Wasserlecks an der Pumpenwelle (Drehverbindung zwischen Pumpe und Motor)

Mechanische Pumpendichtung verschlissen oder beschädigt	*
---	---

Der Motor startet nicht

Spannung fehlt	Den Hauptschalter einschalten
Der Hauptschalter wurde ausgelöst	Den Schalter einschalten
Zu niedrige Spannung	Einen Elektriker rufen oder sich an das Elektrizitätswerk wenden
Der Fehlerstromschutzschalter wurde ausgelöst	Den FI-Schalter wieder einschalten
Falsche oder defekte Anschlüsse	*
Welle und Pumpenrad blockiert	*
Motorwicklungen durchgebrannt	*
Defekter Kontakt beim Motorstart	*

Der Motor bleibt stehen

Die Funktion ist beendet	Erneut die Taste drücken
Überlastung	Motor abkühlen lassen, die Störung müsste verschwinden. Bleibt sie bestehen, siehe *
Ungeeignete Versorgungskabel	einen Elektriker hinzuziehen

Der Blower (Luftkompressor) funktioniert nicht

Kein Strom	Den Hauptschalter betätigen
Es sind 2 Hydromassagepumpen in Betrieb	Eine Pumpe abstellen und den Blower einschalten
Die Taste  wurde nicht richtig gedrückt	Die Taste nochmals drücken
Der Hauptschalter wurde ausgelöst	Den Schalter einschalten
Der Fehlerstromschutzschalter wurde ausgelöst	Den FI-Schalter wieder rücksetzen
Motor defekt	*

* : Diese Reparaturen erfordern die Fachkenntnis qualifizierten Personals.

Wenden Sie sich an Ihren Jacuzzi® Fachhändler oder an eine autorisierte Kundendienststelle.

Der Installateur/Eigentümer hat vor der Installation die Konformität mit den lokalen Vorschriften zu überprüfen und diese zu beachten. Jacuzzi Europe S.p.A. übernimmt diesbezüglich keine Garantie und lehnt jede Haftung für eine nicht fachgerecht durchgeführte Installation ab.

■ INSTALACIÓN

ATENCIÓN



Las operaciones detalladas en este manual pueden ser realizadas solo por personal especializado y habilitado.

Operaciones de preinstalación

Consulte la ficha de preinstalación que se adjunta al producto para la preparación previa de las conexiones hidráulicas y eléctricas y/o para comprobar su realización.

► Compruebe que se hayan preparado:

- un sistema de llenado de la minipiscina;

- conexión al colector de desagüe;

- instalación de un ablandador de agua (aguas arriba de la minipiscina) en caso de que el agua presente un grado de dureza elevado;

- conexión de la caja eléctrica a la instalación eléctrica del edificio (el interruptor general de corte deberá estar ubicado en una zona segura y accesible para los usuarios; consulte el cap. "Conexiones y seguridad eléctrica");

► En caso de **instalación en exteriores** se recomienda drenar las canaletas de los cables eléctricos, para evitar posibles estancamientos de agua.

► En caso de **instalación en interiores**, es necesario tener en cuenta que la evaporación del agua (sobre todo con altas temperaturas) puede causar niveles de humedad muy altos, aun usando la cubierta térmica. La ventilación, natural o forzada, contribuye a mantener el confort personal y a reducir los daños al edificio.

Jacuzzi Europe declina cualquier responsabilidad ante eventuales daños causados por la excesiva humedad.



Si la instalación se realiza en interiores, se recomienda predisponer, bajo la zona de apoyo de la minipiscina, un sistema de drenaje conectado al desagüe general. Dado el alto contenido de agua de la minipiscina, esta es una precaución útil en caso de derrames de agua accidentales.

Instrucciones de instalación

LEA DETENIDAMENTE LAS INSTRUCCIONES ANTES DE INICIAR A LA INSTALACIÓN.

■ ADVERTENCIAS GENERALES

La minipiscina está embalada cuidadosamente en una jaula especial de madera, que garantiza su protección durante el transporte. Jacuzzi Europe S.p.A. declina toda responsabilidad por daños sufridos durante el transporte o el almacenamiento intermedio. Nada más recibir la minipiscina, es importante

comprobar el perfecto estado del embalaje y dirigir enseguida las reclamaciones eventuales al transportista.

► (🔧 1) Libere la minipiscina del embalaje y de los paneles, si los hay (🔧 2)

► Inspeccione con atención la minipiscina antes de proceder a su instalación y compruebe la correcta posición de los manguitos, de las tuberías y de las abrazaderas (*compruebe que no se hayan aflojado*).

► Al elegirse el lugar de instalación, se deben tener en cuenta los posibles obstáculos al desplazamiento (puertas, escaleras, etc.).

► (🔧 1) Para todas las operaciones de transporte se debe utilizar exclusivamente el pallet en que se apoya la minipiscina, mientras que, para ponerla en obra, hay que sostenerla utilizando exclusivamente eslingas que tengan una adecuada capacidad de carga: éstas deben pasarse por las guías y los soportes previstos en la base de la minipiscina; después de la colocación definitiva se pueden quitar dichos soportes y conservarse para un desplazamiento futuro, si se hiciera necesario.

Si fuese imposible utilizar las eslingas de transporte, se puede desplazar la minipiscina sosteniéndola por los puntales de las esquinas.

Nota: esta clase de desplazamiento se debe efectuar con sumo cuidado. En cualquier caso, el cliente, o quien ocupe su lugar, deberá asumir la responsabilidad.

Jacuzzi Europe S.p.A. no se responsabiliza de los daños ocasionados por estos desplazamientos indebidos.

► En cualquier caso, para todas las operaciones de transporte y colocación, sostenga la minipiscina únicamente con las eslingas o por el borde perimetral, **NUNCA** por las tuberías hidráulicas, y utilizando siempre **guantes de protección**.

► Instale el sistema de cierre de la cubierta (🔧 4)

■ Colocación de la minipiscina

Apoye la minipiscina sobre una base adecuada para sostener su peso (*consulte la ficha de preinstalación correspondiente*).



Una exposición prolongada al sol podría dañar el material que compone el casco de la minipiscina, dada su capacidad de absorber el calor (especialmente los colores oscuros). Cuando no utilice la minipiscina, no la deje expuesta al sol sin una protección adecuada (cubierta térmica, gazebo, etc.). Los posibles daños debidos al incumplimiento de estas advertencias no están cubiertos por la garantía.

■ Conexiones hidráulicas

Consulte la ficha de preinstalación para lo referente a las distintas conexiones al desagüe.

■ ADVERTENCIAS GENERALES

Es responsabilidad del instalador elegir conductores con características y sección nominal adecuadas al consumo de corriente específico de la minipiscina (consulte la ficha de preinstalación).

El recorrido del cable, la elección de los materiales y de las soluciones más idóneas para la instalación son tarea del instalador cualificado y experto; él se hace cargo de garantizar y certificar la instalación que acaba de realizar.

► Efectúe la conexión a la bornera como se indica en la  **3, det. 1 y 2. NOTA: si se efectúa la alimentación con doble línea monofásica (220-240 V 2+N~) o con una línea trifásica dotada de conductor neutro (380-415 V 3+N~), antes de efectuar la conexión se deberán retirar los puentes indicados, colocados cerca de la bornera de alimentación.**

► Para garantizar el grado de protección contra los chorros de agua previsto por las normas, se ha montado un sujetacables, para facilitar la conexión a la red eléctrica.

► En cualquier caso, el instalador deberá conectar el conductor o conductores de "fase" a los bornes correspondientes, y el conductor "neutro" al borne específico **N** (respetando el orden indicado); deberá conectar el conductor de "tierra" al borne marcado con el símbolo \perp , con cuidado de no dañar los componentes montados en el interior. Una vez completada la instalación deberán cerrarse herméticamente el sujetacables y la tapa de la caja.

JACUZZI EUROPE S.p.A. no se responsabiliza en caso de que:

La instalación se realice por parte de personal no cualificado y/o no facultado para certificar el trabajo ejecutado.

No se cumplan las normas y disposiciones legales correspondientes a las instalaciones eléctricas de los edificios vigentes en el estado donde se realiza la instalación.

No se respeten las instrucciones de instalación y mantenimiento facilitadas en este manual.

Se utilicen materiales para la instalación no adecuados y/o no certificados.

Se instalen las minipiscinas de manera no conforme a las disposiciones anteriores.

Se realicen operaciones indebidas que reduzcan el grado de protección de los equipos eléctricos contra los chorros de agua o modifiquen la protección contra la electrocución debida a contactos directos e indirectos, o también den lugar a condiciones de aislamiento, dispersión de corriente y sobrecalentamiento anómalos.

Se sustituyan o modifiquen los componentes o las piezas del aparato suministradas, anulando de esta forma la responsabilidad del fabricante.

El aparato sea reparado por personal no autorizado o utilizando repuestos no originales de Jacuzzi Europe S.p.A.

■ Limitación del consumo eléctrico

Si no se dispone de suficiente energía y se decide activar el limitador de consumo, se debe configurar el software de sistema mediante el panel de control ( **5**):

► Mantenga pulsado el botón "**Light**"  durante unos 12 segundos hasta que aparezca el mensaje "**cFn**".

► Use los botones "**Up**" $\hat{=}$ y/o "**Down**" $\bar{=}$ para desplazar el menú, hasta que aparezca el mensaje "**cFn**": vuelva a pulsar el botón "**Light**"  para confirmar.

► A continuación introduzca la contraseña **123** de esta manera:

- Use los botones "**Up**" $\hat{=}$ y/o "**Down**" $\bar{=}$ para seleccionar la primera cifra

- confirme la selección pulsando el botón "**Light**" .

Proceda del mismo modo para introducir las otras dos cifras.

► Una vez introducida la contraseña, en la pantalla aparece el mensaje **l1x** (parámetro de unidad de medida de la temperatura); a continuación vuelva a pulsar el botón "**Light**"  para pasar al parámetro **l2x** (donde "x" puede ser 1 o 0; el valor memorizado en fábrica es 1).

NOTA en algunos modelos, "x" puede asumir valores que van de 16 a 32 (amperios) y que se pueden modificar a intervalos de 2, lo que permite gestionar hasta cierto punto las potencias utilizadas; el valor memorizado en fábrica es 32.

► Use los botones "**Up**" $\hat{=}$ y/o "**Down**" $\bar{=}$ para cambiar "x" y después confirme la selección con el botón "**Light**" : en la pantalla aparece el mensaje **l3 0**.

► Vuelva a pulsar el botón "**Light**"  para salir del proceso y memorizar los nuevos valores (no debe modificarse el parámetro **l3 0**). La pantalla se apagará durante un instante y después volverá a encenderse.

- Si no se pulsa ningún botón durante aproximadamente 20 segundos, también se sale del proceso, pero no se memorizan los ajustes que se hayan efectuado.

NOTAS

- Cuando el parámetro **l2** es igual a 0 (o a 16, en algunos modelos) el consumo eléctrico de la minipiscina se limita a 16A; en estas condiciones es posible activar simultáneamente una bomba de hidromasaje y el blower (al activarse la otra bomba, la que ya estaba funcionando se apaga, pero el blower permanece encendido).

En cambio, si está activado el calentador, al encenderse cualquier carga (bombas y/o blower) se desactiva el calentador.

- En cambio, si el parámetro **l2** es igual a 1 (o a 32, en algunos modelos), se selecciona el máximo consumo eléctrico; en estas condiciones es posible activar simultáneamente las bombas de hidromasaje y el calentador.

- Si el calentamiento del agua se realiza mediante calentador eléctrico y la minipiscina está instalada en una zona en la que la temperatura baja a menudo de 0 °C, se desaconseja activar el limitador de consumo porque se limitaría el funcionamiento de la protección anti-hielo ("Smart Winter", vea el capítulo correspondiente).

- La regulación precisa del parámetro I2 (realizada a intervalos de 2) permite gestionar de manera optimizada el consumo eléctrico.

Comprobaciones de funcionamiento Primera puesta en marcha

- ▶ Retire la cubierta térmica de la minipiscina y desmonte los paneles frontales y laterales, si están montados (🔧 2).
- ▶ Compruebe que los cartuchos filtrantes estén alojados dentro del skimmer y que los componentes estén montados correctamente (vea el cap. "Mantenimiento del filtro de cartucho").
- ▶ Compruebe que la válvula de desagüe situada en la base (y en su caso las de esfera, si están instaladas) esté cerrada (consulte la ficha de preinstalación que se adjunta al producto).
- ▶ Compruebe que todas las boquillas de hidromasaje estén abiertas.
- ▶ Llene la minipiscina hasta cubrir las boquillas más altas (respaldo).

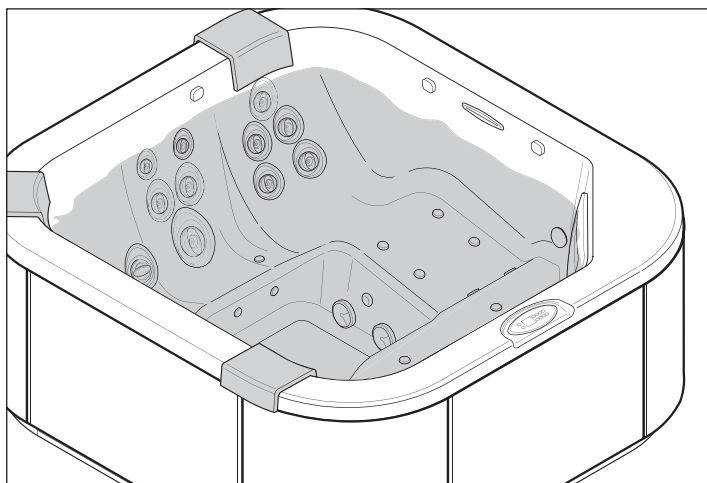

El llenado se hará con el sistema establecido previamente por el Cliente (vea ficha de preinstalación, cap. "Predisposiciones para la instalación").

Si se usa la manguera para regar el jardín, deje que el agua corra durante un tiempo antes de comenzar a llenar la Maxi-Jacuzzi: de esta forma se eliminará el agua estanca dentro del tubo y, con ella, las bacterias que pudieran haberse formado y que podrían provocar irritaciones.

- ▶ Encienda el interruptor o interruptores omnipolares situados en la línea de alimentación (vea el capítulo "Conexiones y seguridad eléctrica").

Notas:



- En el primer encendido, todas las cifras y los led del panel de control se iluminan; por lo tanto, se muestran las siglas correspondientes a la versión del software y del firmware.

- Generalmente, cuando se llena por primera vez la minipiscina, la temperatura del agua es más baja que el valor ajustado de fábrica (35 °C), por lo que se activan el sistema de calentamiento y la bomba de hidromasaje (en cualquier caso, la pantalla del panel de control muestra la temperatura del agua en la bañera).

- Si en pantalla aparece el mensaje "FLO", podría estar averiado el presostato/flujoestado del calentador: consulte el cap. "Condiciones de funcionamiento anormal - indicación de alarmas".

- ▶ Pulse el botón de prueba (TEST) del interruptor diferencial ubicado antes del equipo eléctrico al que se ha conectado la minipiscina: si no salta, podría haberse averiado el interruptor o haberse producido alguna anomalía en la instalación eléctrica del edificio.

Corte la corriente y no utilice la minipiscina hasta que se haya localizado y eliminado la causa del defecto.

- ▶ Compruebe el funcionamiento de las bombas de hidromasaje usando los botones: "Pump1"  y "Pump2"  (si está presente).

- ▶ Compruebe el encendido y apagado del foco usando el botón "Light" .

- ▶ Compruebe el encendido y apagado del blower (si está instalado) usando el botón "Blower" .

- ▶ Compruebe que no haya pérdidas en las conexiones hidráulicas ni otros problemas.

- ▶ Desinfecte completamente la minipiscina efectuando un tratamiento de "supercloración".

Para lo referente al mantenimiento de la calidad del agua y a las modalidades y advertencias de uso de los productos químicos, consulte la guía sobre el sistema Jacuzzi de tratamiento del agua y el catálogo correspondiente.

- ▶ Pasadas algunas horas, apague el interruptor o interruptores omnipolares.

- ▶ Abra el desagüe y vacíe completamente la minipiscina.

- ▶ Si están previstos, vuelva a montar los paneles frontales y laterales.

ATENCIÓN



No utilice la minipiscina durante la primera puesta en marcha, dada la elevada concentración de cloro en el agua durante esta fase. Vacíe inmediatamente la bañera. Consulte con las autoridades locales acerca de las normas que regulan el desagüe de aguas tratadas químicamente.

- ▶ Cierre la válvula de desagüe y vuelva a llenar la minipiscina con agua "fresca", siguiendo los pasos expuestos previamente.

- ▶ Vuelva a encender el interruptor o interruptores omnipolares y compruebe que la minipiscina funcione correctamente.

- ▶ Compruebe y, si fuera necesario, modifique los ciclos de filtración del agua según cómo se piense utilizar la minipiscina.

Panel de control y funciones



Todas las funciones de la minipiscina se gestionan mediante el panel de control instalado en la bañera, al igual que la configuración/programación correspondiente.

NOTA: cuando se suministra tensión al equipo, la pantalla de panel muestra, de manera alternada, la hora y la temperatura del agua; si está funcionando el sistema de calentamiento, aparece también el símbolo .

■ Ajuste de la hora

Para gestionar correctamente la filtración del agua y el uso de la modalidad "ahorro energético", se debe ajustar la hora actual:

► Mantenga pulsado el botón "Clock"  durante unos 5 segundos: aparecerá la hora actual, con la cifra de las horas parpadeando, mientras en pantalla aparece el símbolo correspondiente.

► Use los botones "Up"  y/o "Down"  para ajustar la hora. Si se mantienen pulsados los botones, la modificación se produce rápidamente.

► Pulse después el botón "Clock"  para pasar al ajuste de los minutos (cuya cifra comienza a parpadear).

► Proceda de la manera indicada previamente.

► Vuelva a pulsar el botón "Clock"  para memorizar los valores ajustados y salir de la modalidad de programación.

NOTAS

- Si no se pulsa ningún botón durante 5 segundos, también se sale del proceso, pero no se memorizan los ajustes que se hayan efectuado.

- La presencia de una batería de respaldo asegura el mantenimiento de la hora incluso si se corta la tensión del equipo.

Visualización de la hora

► Para visualizar la hora, pulse el botón "Clock" .

■ Regulación de la temperatura del agua



El calentamiento del agua se produce gracias a un calentador eléctrico tubular o, como alternativa, un intercambiador de calor. Se recomienda no configurar temperaturas de calentamiento del agua demasiado altas: como máximo de 40 °C (la temperatura aconsejada es de 35-36 °C).

NOTA: El calentador se desactiva si se activan las bombas y/o el blower, hasta superar el consumo máximo permitido (el símbolo  parpadeará en la pantalla). En este caso, si fuese necesario calentar el agua, el sistema activará el calentador 5 minutos después de que los consumos hayan disminuido lo suficiente para poder encenderlo.

Unidad de medida de la temperatura

La escala de la temperatura está fijada en °C (escala Celsius), pero se puede cambiar a °F (escala Fahrenheit) de la siguiente manera:

► Mantenga pulsado el botón "Light"  durante unos 12 segundos hasta que aparezca el mensaje "cFn".

► Use los botones "Up"  y/o "Down"  para desplazar el menú, hasta que aparezca el mensaje "cFn": vuelva a pulsar el botón "Light"  para confirmar.



► A continuación introduzca la contraseña **123** de esta manera:

- use los botones "Up"  y/o "Down"  para seleccionar la primera cifra.

- confirme la selección pulsando el botón "Light" .

Proceda del mismo modo para introducir las otras dos cifras.

► Una vez introducida la contraseña, en la pantalla aparece el mensaje **11x** (donde "x" puede ser 1 ó 0; valor memorizado: 0).

► Use los botones "Up"  y/o "Down"  para cambiar "x" de 0 a 1 (correspondiente a la escala en °F) y después confirme la selección con el botón "Light" : en la pantalla aparece el mensaje **12x**.

► Vuelva a pulsar el botón "Light"  para pasar al parámetro **13 0** (que no debe modificarse nunca).



► Pulse otra vez el botón "Light"  para salir del procedimiento y memorizar los nuevos valores: la pantalla se apaga durante un instante y después vuelve a encenderse.

Para volver a la escala Celsius (°C), vuelva a entrar en el procedimiento y a poner la cifra "x" del parámetro **11x** en 0.

NOTA: si no se pulsa ningún botón durante aproximadamente 20 segundos, también se sale del proceso, pero no se memorizan los ajustes que se hayan efectuado.

Temperatura de calentamiento del agua ("punto de consigna")

Para comprobar/modificar la temperatura de calentamiento del agua, proceda de la siguiente manera:

► Pulse el botón "Up"  o "Down" : en la pantalla aparecerá la temperatura memorizada actualmente (mostrada en °C, o °F según se haya configurado; vea "Unidad de medida de la temperatura").

► Vuelva a pulsar el botón "Up" o "Down" para modificar el valor mostrado, entre un mínimo de 15 °C y un máximo de 40 °C (59 -104 °F).

► Para volver a visualizar la temperatura del agua de la bañera, basta no tocar ningún botón durante unos 5 segundos.

► En cuanto se supera el valor programado ("punto de consigna") de la temperatura del agua, el calentador se apaga y no se vuelve a encender hasta que la temperatura efectiva del agua descienda en unos 0,5 °C (1 °F) respecto al valor configurado.

► Para garantizar una medición exacta de la temperatura del agua, la bomba de filtración se activa a baja velocidad, aproximadamente cada media hora y durante 30 segundos (aunque no se haya programado ciclos de filtración).

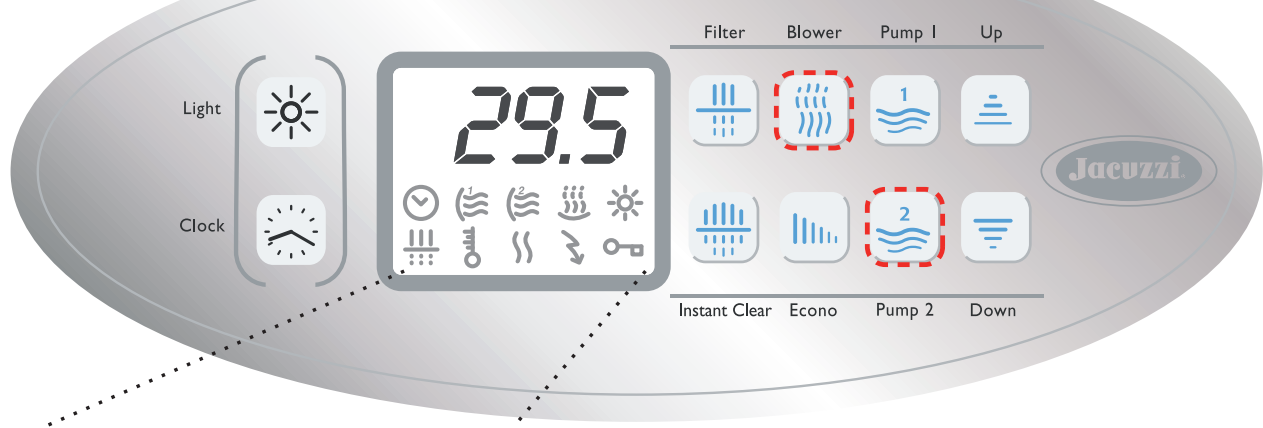

	reloj		ciclo de filtración
	bomba 1		regulación temperatura
	bomba 2		calentador
	blower		ahorro energético
	foco		Bloqueo del panel

NOTAS

Quando se apaga el equipo o se interrumpe la corriente eléctrica, en la memoria permanece el último punto de consigna fijado.

Mantenimiento de la temperatura mínima del agua de la bañera y protección anti-congelación de las tuberías ("Smart Winter")

A intervalos regulares, el sistema mide la temperatura del agua de la bañera; si está por debajo del valor mínimo permitido (15 °C - 59 °F), el calentador y la bomba de filtración se activan automáticamente hasta que la temperatura ascienda por encima de dicho valor.

La modalidad "Smart Winter", gracias a una sonda específica, permite hacer un seguimiento de la temperatura del compartimento bajo la bañera, que contiene todas las tuberías del circuito hidráulico; ante condiciones extremas, el sistema puede activar esta protección anti-congelación (indicada en pantalla con el mensaje ICE), accionando las bombas según una modalidad que depende de las siguientes configuraciones:

Con limitación del consumo eléctrico

Se activa el blower y, al mismo tiempo, una de las dos bombas de hidromasaje. Pasado 1 minuto se apaga la bomba y se enciende la otra, también durante 1 minuto; después se desactivan las bombas y el blower (durante este ciclo, el calentador está apagado, pero después se activa).

Sin limitación del consumo eléctrico

La modalidad de funcionamiento es la misma, salvo por el calentador, que permanece en funcionamiento.

- ▶ La activación de las bombas y del blower se efectúa a intervalos predefinidos, en función del valor de temperatura detectado:
 - temperatura comprendida entre 12 y 15 °C (54-59 °F): cada hora
 - temperatura comprendida entre 9 y 12 °C (48-54 °F): cada 30 minutos

- temperatura comprendida entre 6 y 9 °C (42-48 °F): cada 15 minutos
- temperatura menor o igual a 6 °C (42 °F): de manera continua

NOTAS

- Si la temperatura del compartimento bajo la bañera desciende rápidamente, la frecuencia de las activaciones aumenta.
- Si se detecta la necesidad de activar la protección anti-congelación durante un ciclo de filtración o la filtración rápida ("Istant Clear"), estos se interrumpirán y después se reanudarán.
- Aun si la protección está activada, el foco puede activarse de todos modos.

Modalidad "ahorro energético"

Activando esta función, el sistema de calentamiento no se activa hasta que la temperatura del agua desciende, al menos, en 10 °C (18 °F) con respecto a la ajustada.

- ▶ Pulse el botón "Econo" : la pantalla muestra el mensaje Edx (donde "x" indica la duración en horas).
- ▶ Use los botones "Up" y/o "Down" para introducir la duración deseada (desde un mínimo de 0 a un máximo de 24 horas, valor que equivale a la función siempre activa).
- ▶ Si se vuelve a pulsar el botón "Econo" se confirma el valor seleccionado y se pasa a la programación de la hora de inicio (Es).
- ▶ Ajuste primero la hora y confirme con el botón "Econo"; después, ajuste el valor de los minutos, y por último vuelva a pulsar el botón "Econo" para memorizar los valores introducidos y salir de la modalidad de programación. Con la función activada, en la pantalla aparece el símbolo correspondiente.
- ▶ Para desactivar la función ajuste a 0 (cero) el valor de la duración.

NOTAS

- Si se activa una función (excepto el foco y/o la hora) con el ahorro energético funcionando, este se interrumpe (el símbolo de la pantalla parpadea) y se reanuda automáticamente 40 minutos después del apagado de la función que se había activado.

- La temperatura mínima que caracteriza la modalidad de ahorro energético no puede ser nunca menor de 15 °C (59 °F) (temperatura mínima de mantenimiento).

- Si se interrumpe la corriente eléctrica, los datos configurados se mantienen de todos modos en la memoria; sin embargo, con el próximo encendido la función no se reanuda inmediatamente, sino que se pospone hasta la hora de inicio fijada.



Además de los parámetros "I1x" (unidad de medida de la temperatura) y "I2x" (limitación del consumo eléctrico), se incluye el parámetro "I3x", cuyo valor "x" viene ajustado de fábrica a 0. Se recomienda no modificarlo, ya que de lo contrario se desactivaría el calentador eléctrico.

■ Filtración del agua

La filtración del agua es indispensable para mantenerla limpia y transparente y eliminar las partículas en suspensión; esta limpieza queda garantizada por la bomba de filtración y por el filtro o filtros de cartucho, situados dentro del skimmer (vea el cap. "Mantenimiento de los filtros de cartucho").

Además, la minipiscina incluye un tipo de filtración especial llamado "Instant Clear": se trata de una filtración "instantánea" que se diferencia del ciclo normal por su breve duración y su intensidad.

Información general

La filtración se realiza mediante un ciclo específico ejecutado cada 12 horas. Este ciclo consiste en 2 fases que, según se haya configurado la limitación del consumo eléctrico (vea el capítulo correspondiente) se dividen de la siguiente manera:

Inicio

(con limitación del consumo eléctrico)

las bombas de hidromasaje se activan durante 1 minuto cada una, una de cada vez; en cambio, el blower permanece siempre activado durante esta fase.

(sin limitación del consumo eléctrico)

las bombas de hidromasaje y el blower se activan simultáneamente durante 1 minuto.

Continuación

Esta fase, igual para ambas configuraciones, prevé el funcionamiento de la bomba de filtración y del Cleararray™ durante el tiempo restante del ciclo.

Configuración de los ciclos de filtración

Para configurar el ciclo de filtración, siga estos pasos:

► Pulse el botón "Filter" durante unos 5 segundos: la pantalla muestra el mensaje **Fdx** (donde "x" indica la duración en horas).

► Use los botones "Up" y/o "Down" para introducir la duración deseada (desde un mínimo de 0 a un máximo de 12 horas, valor que equivale a una filtración continua, ya que el ciclo se ejecuta de todos modos cada 12 horas).

► Si se vuelve a pulsar el botón "Filter" se confirma el valor seleccionado y se pasa a la programación de la hora de inicio (**Fs**).

► Ajuste primero la hora y confirme con el botón "Filter"; después, ajuste el valor de los minutos, y por último vuelva a pulsar el botón "Filter" para memorizar los valores introducidos y salir de la modalidad de programación.

Con la función activada, en la pantalla aparece el símbolo correspondiente.

NOTA: si se interrumpe la corriente eléctrica, los valores fijados se mantienen de todos modos.

Interrupción de los ciclos de filtración

► El ciclo de filtración puede ser interrumpido por la protección anti-congelación (modalidad "Smart Winter") o a causa de una temperatura excesiva del agua; consulte los capítulos correspondientes.

► Si está activada la función de bloqueo temporal del sistema ("stand-by", vea el capítulo correspondiente), la bomba de filtración se detiene y se vuelve a poner en marcha una vez se haya desactivado el estado de stand-by.

► Si se interrumpe la corriente eléctrica durante un ciclo de filtración, o si ello ocurre antes del inicio de la filtración y se prolonga hasta después de esa hora, el ciclo no se reanuda cuando se restablece la corriente eléctrica, y la filtración se pospone hasta el ciclo siguiente (ya que el ciclo se repite cada 12 horas).

Temperatura excesiva durante los ciclos de filtración

Si durante el ciclo de filtración la temperatura del agua supera el valor fijado en más de 1 °C (2 °F) ("punto de consigna", vea el cap. "Regulación de la temperatura de calentamiento del agua") y no disminuye en al menos 1 °C (2 °F) en las 3 horas siguientes, el ciclo se interrumpe hasta que la temperatura descienda en, al menos, 1 °C (2 °F) por debajo del valor fijado.

Incluso en condiciones de elevada temperatura del agua (a causa de una excesiva exposición solar, por ejemplo), se garantiza la filtración durante, al menos, 3 horas.

Cleararray™ (opcional)

El Cleararray™ reduce la necesidad de productos químicos para el tratamiento del agua.

► El funcionamiento del Cleararray™ es automático y está supeditado a la activación de la bomba de filtración; en cambio, está apagado cuando están activados el hidromasaje, el blower o incluso solo el foco (porque se presupone la presencia de personas en la bañera); 40 minutos después del apagado de las funciones, el Cleararray™ reanuda su funcionamiento (si hay un ciclo de filtración activo).

Filtración rápida ("Instant Clear")

Está indicada tras un uso intensivo de la minipiscina y/o asociada al tratamiento químico del agua, para favorecer la disolución de las sustancias empleadas en la desinfección.

► Para activar la función basta pulsar el botón "Instant Clear" : la pantalla mostrará el mensaje **boo**.

► La función dura 45 minutos (este valor no se puede modificar) durante los cuales la bomba de filtración y las bombas de hidromasaje se activan de esta manera:

- la bomba de hidromasaje 2 se activa una sola vez durante 1 minuto.

- la bomba de hidromasaje 1 se activa durante el resto del ciclo (el Cleararray™ está activado durante todo el ciclo).

NOTA: el calentador, si está activado, seguirá funcionando normalmente, a menos que el sistema esté configurado para la limitación del consumo eléctrico.

► La función finaliza:

- cuando se activa otra función (excepto la hora y/o el foco).

- si se vuelve a pulsar el botón .

NOTA: si se necesita activar la protección anti-congelación durante la filtración rápida, esta se interrumpirá temporalmente para permitir la activación de la protección.

■ Activación de las bombas de hidromasaje

Las bombas se activan mediante los botones correspondientes (consulte el manual de uso para determinar qué chorros son accionados por cada bomba).

► Pulse el botón "Pump1"  para accionar la bomba correspondiente.

Pulse el botón "Pump2"  para accionar la otra bomba (si está presente).

► La bomba o bombas permanecen en funcionamiento durante 20 minutos, pero se pueden desactivar antes volviendo a pulsar los botones arriba mencionados.

NOTA

- Al activarse el hidromasaje se enciende (si estaba apagada) también la bomba de filtración, y permanece activa durante otros 10 minutos después del apagado de las bombas.

■ Activación del blower (compresor de aire, opcional)

► Pulse el botón "Blower"  para accionar el compresor de aire (se enciende el led correspondiente).

El blower puede activarse de manera simultánea a la bomba de hidromasaje o por separado (en cualquier caso, al encenderse el equipo el blower está siempre apagado).

► El blower permanece en funcionamiento durante 20 minutos, pero se puede desactivar antes volviendo a pulsar el botón antes mencionado.

► Si desea aprovechar la acción del blower para el tratamiento de aromaterapia, introduzca el cartucho de la esencia perfumada en el compartimento correspondiente. Este cartucho, una vez agotado, se puede sustituir por otro nuevo (los cartuchos están disponibles en los distribuidores autorizados y en centros de asistencia Jacuzzi®)

ATENCIÓN: la sustitución de los cartuchos debe efectuarse con el blower apagado.)

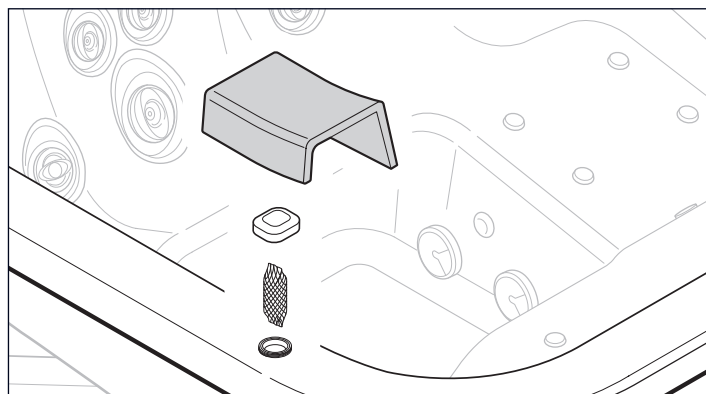

NOTA

- Si se activa el blower al mismo tiempo que las bombas de hidromasaje, el calentador se apaga (si está encendido).

- Al activarse el blower se enciende (si estaba apagada) también la bomba de filtración, y permanece activa durante otros 10 minutos después del apagado del dispositivo.

■ Activación del foco

► Pulse el botón "Light"  para accionar el foco, situado en la pared de la bañera (se enciende el led correspondiente).

► El foco permanece activado durante 2 horas, pero se puede apagar volviendo a pulsar el botón antes mencionado (consulte el manual de uso para lo referente al funcionamiento de las distintas secuencias de colores).

NOTA: al activarse el foco se enciende (si estaba apagada) también la bomba de filtración (porque se presupone la presencia de personas en la bañera), y permanece en funcionamiento durante otros 10 minutos después del apagado del dispositivo.

Funciones de utilidad

■ Bloqueo del panel de control

Esta función presenta dos modalidades de activación:



- **Bloqueo parcial:** se deshabilita la posibilidad de programar el ciclo de filtración, modificar la temperatura de calentamiento y activar la modalidad "ahorro energético" (Econo) y la filtración rápida ("Instant Clear").

Los demás botones del panel de control permanecen activos.

- **Bloqueo total:** esta modalidad deshabilita en cambio el funcionamiento de todos los botones.

Bloqueo parcial



Para activar esta función proceda de esta manera:

► Si se mantiene pulsado durante algunos segundos el botón "Econo" : en la pantalla aparece, parpadeando, el símbolo de panel bloqueado (); mantenga pulsado el botón hasta que aparezca también el mensaje "LocP" y el símbolo permanezca encendido de manera fija, indicando la activación del bloqueo.

► Si se pulsa uno de los botones cuyo uso no está permitido, la pantalla muestra durante 5 segundos el mensaje "LocP".

Bloqueo total

Para activar esta función proceda de esta manera:

► Si se mantiene pulsado durante algunos segundos el botón "Econo" : en la pantalla aparece, parpadeando, el símbolo de panel bloqueado (); mantenga pulsado el botón aun después de que aparezca el mensaje "LocP", hasta que aparezca el siguiente mensaje "LocF": a partir de ese momento la función está activada.

► Si se pulsa uno de los botones cuyo uso no está permitido, la pantalla muestra durante 5 segundos el mensaje "LocF".

Desactivación del bloqueo

► En ambas modalidades, para desactivar el bloqueo mantenga pulsado el botón "Econo"  hasta que el mensaje "LocP" o "LocF" desaparezca y sea sustituido por el mensaje "ULoc".

NOTAS

- Si se interrumpe la corriente eléctrica, se desactiva el bloqueo del teclado (ya sea parcial o total).

- Si se desea pasar del bloqueo parcial al total (o viceversa), primero es necesario desactivarlo y después activar la nueva modalidad de bloqueo.

Bloqueo temporal del sistema (stand-by)

Esta función permite interrumpir el funcionamiento de todos los dispositivos del sistema durante un periodo de **60 minutos** (este valor no se puede modificar) para efectuar operaciones de mantenimiento ordinario sin necesidad de cortar la tensión.

ATENCIÓN



Si se debe acceder a la caja electrónica, a componentes que normalmente reciben tensión o a los órganos giratorios de las bombas, es obligatorio cortar la alimentación eléctrica apagando el interruptor omnipolar.

► Para activar la función, mantenga pulsado el botón "Filter"  durante unos 5 segundos: en la pantalla aparece el mensaje "Sby" seguido del valor en minutos durante los cuales permanecerá bloqueada la función.

► La función acaba cuando terminan los 60 minutos o si se mantiene pulsado de nuevo el botón "Filter"  durante unos 5 segundos.

NOTAS:

- Si hay ciclos de filtración activos al finalizar el estado de stand-by, se reanudan.

- Si, en el momento de la activación del bloqueo, el calentador se encuentra encendido, se apaga inmediatamente, aunque mantiene activa la circulación del agua durante unos 30 segundos para enfriar la resistencia.

Condiciones de funcionamiento anómalo - indicación de alarmas -

La presencia de una alarma se indica en la pantalla, que muestra el código correspondiente al tipo de indicación. Si el estado de alarma persiste, se seguirá mostrando el código.

► **Indicación en pantalla**

- posible solución

► **"FLC"** En algunos podría aparecer en la pantalla la sigla "FLC". El flujostato detecta un flujo de agua que en realidad no existe (el calentador no se activa). Puede producirse cuando el flujostato (conectado en serie al calentador) está atascado por depósitos y/o impurezas que impiden su correcto funcionamiento, o si está averiado.

- Acuda a un Centro autorizado de Jacuzzi®.

► **"FLO"** (parpadeando) La sonda no detecta el flujo de agua (no se puede activar el calentador).

Puede producirse si el filtro de cartucho y/o la bomba de filtración están obstruidos.

- El sistema está intentando reactivar el calentador (se hacen tres intentos).

► **"FLO"** (fijo) El sistema ha intentado activar el calentador pero no se ha podido detectar ningún flujo de agua.

- Pruebe a apagar y volver a encender el interruptor instalado aguas arriba de la minipiscina; si aun así persiste el estado de alarma, póngase en contacto con un Centro autorizado Jacuzzi®.

► **"HOH"** *La temperatura medida en el calentador es mayor o igual a 48 °C (118 °F) (el calentador está desactivado).*

NO ENTRE EN EL AGUA

Esta alarma, que se muestra alternada con la temperatura, desaparece en cuanto el valor desciende por debajo de los 44 °C (111 °F).

- Si el estado de alarma persiste, pruebe a apagar y encender el interruptor instalado aguas arriba de la minipiscina; si aun así permaneciese activa la indicación, póngase en contacto con un Centro de Asistencia autorizado de Jacuzzi®.

► **"Ho"** *Temperatura del agua demasiado alta.*

NO ENTRE EN EL AGUA

La temperatura del agua en la bañera ha alcanzado o superado los 44 °C (111 °F); no se puede activar ninguna función.

- Si está puesta, quite la cubierta de la minipiscina.
- Si el excesivo aumento de temperatura se debe a la exposición a la luz solar, añada agua fría a la minipiscina.

Cuando la temperatura descienda por debajo de 43 °C (109 °F), la minipiscina debería activarse automáticamente. Si no fuese así, corte la corriente y póngase en contacto con un Centro de Asistencia autorizado de Jacuzzi®.

► **"rPF"** *Sonda de temperatura defectuosa.*

NO ENTRE EN EL AGUA

No se puede activar ninguna función.

- Compruebe el funcionamiento de la sonda de temperatura o sustitúyala.

► **"HPF"** *Intervención del termostato de seguridad.*

No se puede activar el calentador eléctrico.

Se ha desactivado el calentador eléctrico a causa de sobrecalentamiento; esto podría deberse a un flujo de agua irregular.

- Pruebe a apagar y encender el interruptor instalado aguas arriba de la minipiscina (reinicio del sistema); si aun así permaneciese activa la indicación, póngase en contacto con un Centro de Asistencia autorizado de Jacuzzi®.

ADVERTENCIAS

Compruebe que todos los usuarios sepan cómo utilizar la minipiscina de una manera segura.

Debe tenerse en cuenta que la frecuencia con que se debe comprobar la calidad del agua depende de la frecuencia de uso de la minipiscina.

Compruebe que las sustancias químicas son las idóneas para el uso en las minipiscinas y no para piscinas, puesto que el tratamiento del agua en piscinas y minipiscinas es diferente.

ATENCIÓN



Está prohibido sentarse, caminar y tumbarse en la cubierta. No pose objetos sobre ella.

Para evitar caídas accidentales en la minipiscina, se recomienda instalar el sistema de cierre con llave suministrado con la cubierta térmica (página 5).

ATENCIÓN



Lea y siga todas las instrucciones relacionadas con el uso y la conservación de los productos químicos, ciñéndose escrupulosamente a las indicaciones del fabricante presentadas en los envases.

No efectúe nunca la limpieza de los filtros y de los cartuchos filtrantes con las bombas en marcha. Antes apague el interruptor general.

No ponga nunca en marcha la/s bomba/s y el calentador si el nivel del agua no supera el de las boquillas de hidromasaje más altas.

Apague siempre el interruptor general cuando la minipiscina está vacía.

Compruebe periódicamente, mediante el botón TEST, la eficiencia del interruptor diferencial instalado antes de la minipiscina.

BÚSQUEDA DE AVERÍAS

(consulte también el cap. "Condiciones de funcionamiento anómalo")

PROBLEMA	CAUSA PROBABLE	REMEDIO
Agua sucia	Filtro obstruido o bloqueado	Limpiar o sustituir el filtro
	Tratamiento del agua insuficiente Alto contenido de material sólido en el agua	Vea el cap. "Tratamiento del agua"
	Mantenimiento incorrecto	Ver las instrucciones correspondientes a mantenimiento
Consumo excesivo de agua	Pérdida en la línea de impulsión, de desagüe, en las conexiones	Repare la pérdida
	Evaporación excesiva y/o rebosamientos de agua	Usar la cubierta de la minipiscina fije una temperatura del agua más baja
Bajo flujo de agua desde las boquillas de hidromasaje	Nivel de agua bajo	Llene hasta cubrir las boquillas más altas
	Filtro obstruido o bloqueado	Limpiar o sustituir el filtro
	Chorros orientables parcialmente cerrados	Abrir los chorros
	Tubos de aspiración o de desagüe parcialmente obstruidos	*
	Funcionamiento de la bomba a una velocidad demasiado baja	*
	Juntas de la bomba deterioradas o dañadas	*
Tensión muy baja	Llamar a un electricista o a la compañía encargada del suministro eléctrico	
No hay flujo de agua	No hay corriente	Ponga los interruptores generales en ON
	Bomba apagada	Pulse el botón  y/o 
	Motor no conectado	Compruebe las conexiones del motor
	Interruptor general no activado	Volver a activar el interruptor.
	Interruptor diferencial saltado	Volver a pulsar el interruptor
	Bomba o motor estropeado	*
Bomba y motor ruidosos	Filtros obstruidos	Limpiar los filtros
	Pérdidas de aire en la aspiración	Localizar y arreglar las pérdidas

Nivel de agua bajo	Añadir agua hasta el nivel normal
Cojinetes del motor deteriorados o defectuosos	*
El rodete roza el cuerpo de la bomba	*
Cuerpos sólidos dentro de la bomba	*

Pérdidas de agua en el árbol de la bomba (junta giratoria entre la bomba y el motor)

Sello mecánico de la bomba desgastado o defectuoso	*
--	---

El motor no arranca

Falta corriente	Encender el interruptor general
El interruptor general ha saltado	Accione el interruptor
Tensión muy baja	Llame a un electricista o a la empresa de suministro eléctrico
El interruptor diferencial ha saltado	Vuelva a activar el diferencial
Conexiones incorrectas o defectuosas	*
Árbol y rodete bloqueados	*
Bobinas del motor fundidas	*
Contacto defectuoso en el arranque del motor	*

El motor se detiene

La función ha acabado	Pulsar de nuevo el botón correspondiente en la pantalla
Sobrecarga	Dejando que se enfríe el motor, el problema debería desaparecer. Si perdura, ver *
Cables de alimentación no adecuados	Consultar con un electricista

El blower (compresor de aire) no funciona

Falta corriente	Accionar el interruptor general
Hay 2 bombas de hidromasaje encendidas	Apague una bomba y encienda el blower
El botón  no ha sido pulsado	Pulsar el botón del blower
El interruptor general ha saltado	Accione el interruptor
El interruptor diferencial ha saltado	Vuelva a activar el diferencial
Motor defectuoso	*

* : La competencia necesaria para esta clase de reparaciones exige la intervención de personal cualificado.

Diríjase a un distribuidor Jacuzzi® o a un centro de asistencia autorizado.

Es responsabilidad del instalador/propietario comprobar las disposiciones locales específicas antes de la instalación y ajustarse a ellas. Jacuzzi Europe S.p.A. no ofrece garantía alguna al respecto ni se responsabiliza de la conformidad de la instalación efectuada.

■ УСТАНОВКА

ВНИМАНИЕ



Описанные в данном руководстве операции могут выполняться только специализированным и уполномоченным персоналом.

Предрасположения для установки

Смотрите схему предварительной установки, прилагаемую к продукции, для подготовки гидравлических и электрических соединений и/или проверки исполнения.

► Проверить предрасположение:

- системы наполнения spa;
- соединений со сливным колодцем;
- установки смягчителя воды (перед минибассейном), в случае если вода имеет значительный уровень жёсткости;
- подсоединения электрической коробки к электрической системе помещения (разъединительный общий выключатель должен быть предусмотрен в надёжном и доступном для пользователей месте; также см. главу “Соединения и электрическая безопасность”).

► В случае **внешней установки**, рекомендуется реализовать дренаж каналов электрических кабелей, для предотвращения застоя воды.

► В случае **внутренней установки** необходимо учитывать, что испарение воды (в большей степени, при повышенных температурах) может привести к очень высоким уровням влажности, несмотря на использование теплозащитной кровли. Естественная или принудительная вентиляция способствует индивидуальной комфортности и уменьшению ущерба для помещения. Компания Jacuzzi Europe не несёт ответственность за ущерб, вызванный повышенной влажностью.



Если установка осуществляется внутри, рекомендуется предусмотреть под опорной зоной spa систему дренажа, подсоединённую к главному сливу. В связи со значительным количеством воды в spa, это является полезной мерой предосторожности в случае случайного выливания воды.

Инструкции по установке

ВНИМАТЕЛЬНО ОЗНАКОМИТЬСЯ С ИНСТРУКЦИЯМИ ПЕРЕД УСТАНОВКОЙ.

■ Общие предупреждения

Spa (минибассейн) тщательно упаковывается в специальную деревянную клеть, гарантирующую защиту

в ходе транспортировки. Компания Jacuzzi Europe S.p.A. не несёт ответственность за ущерб, нанесённый в ходе транспортировки или промежуточного хранения. Незамедлительно после получения spa важно проверить целостность упаковки и при необходимости незамедлительно предъявить претензии грузоперевозчику.

► (✎ 1) Освободите spa от упаковки и панелей при наличии (✎ 2)

► Внимательно осмотреть spa перед установкой и проверить правильное положение муфт, труб и хомутов (проверить, что они не ослаблены).

► Выбор места установки должен осуществляться с учётом возможных препятствий движению (двери, лестницы и т.д.)

► (✎ 1) Для всех операций по транспортировке использовать исключительно поддоны, на которые опирается spa, в то время как для позиционирования поддерживать исключительно при использовании ремней соответствующей грузоподъёмности, вставляемых в направляющие и в скобы, имеющиеся в основании spa; после окончательного позиционирования эти скобы должны сниматься и храниться для возможного будущего перемещения.

В случае невозможного использования транспортных ремней можно перемещать spa, поддерживая её за угловые распорки.

ПРИМЕЧАНИЕ: данный тип перемещения осуществляется с максимальной осторожностью, в любом случае, клиент или представляющее его лицо, должен нести ответственность.

Компания Jacuzzi Europe S.p.A. не несёт ответственность за ущерб, вызванный несоответствующими перемещениями.

► В любом случае, при всех операциях транспортировки и позиционирования поддерживать spa исключительно посредством ремней или за крайний борт и **НИКОГДА** за гидравлические трубы, всегда используя **защитные перчатки**.

► Установите систему замыкания кровли (✎ 4)

■ Позиционирование spa

Расположить spa на соответствующую для нагрузки поверхность (см. соответствующую схему предварительной установки).



Продолжительное нахождение под воздействием солнечных лучей может привести к повреждению материала, из которого реализована обшивка spa, в связи с её способностью поглощения тепла (в особенности, тёмные цвета).

Когда spa не используется, не оставлять её под воздействием солнечных лучей без соответствующей защиты (теплозащитная кровля, навес и т.д.).

На возможные повреждения, вызванные несоблюдением данных предупреждений, гарантия не распространяется.

■ Гидравлические соединения

- ▶ Относительно различных подключений слива см. соответствующую схему предварительной установки.

Соединения и электрическая безопасность

■ Общие предупреждения

Задачей монтажника является выбор проводников с номинальными характеристиками и сечением, соответствующими специфическому поглощению тока *sra* (см. схему предварительной установки).

Проводка кабеля, выбор материалов и наиболее пригодные решения установки обуславливаются профессиональностью и опытом монтажника; он несёт ответственность за гарантию и сертификацию выполненной установки.

- ▶ Выполнить соединение на клеммной колодке согласно указаниям на  **3, дет. 1 и 2.**

ПРИМЕЧАНИЕ: если питание осуществляется от **двухфазной однофазной линии (220-240 В 2+N~)** или от **трехфазной линии с нейтральным проводником (380-415 В 3+N~)**, перед выполнением подключения необходимо удалить указанные перемычки, которые находятся возле клеммной колодки питания.

- ▶ Для гарантии класса защиты против струй воды, предусмотренного нормативами, был монтирован кабельный зажим, для облегчения соединения с электрической сетью.

▶ Монтажник должен подсоединить проводник "фазы" к специальной клемме, а проводник "нейтраль" к специальной клемме **N** (соблюдая указанный порядок), в то время как проводник "земля" к клемме, указанной символом , обращая внимание на предотвращение повреждения компонентов, монтированных внутри. При завершённой установке должен быть герметически закрыт кабельный зажим и крышка коробки.

JACUZZI EUROPE S.p.A. не несёт ответственность в случае если:

Установка осуществляется неквалифицированным и/или не имеющим разрешение на сертификацию выполненной работы персоналом.

Не соблюдаются нормы и положения закона, соответствующие электрооборудованию помещений, действующие в стране монтажа оборудования.

Не соблюдаются правила установки и технического обслуживания, приведённые в данном руководстве.

Для установки используются непригодные и/или несертифицированные материалы.

Sra устанавливаются в нарушение указанных выше положений.

Выполняются неправильные операции, снижающие класс защиты электрооборудования от струй воды, или изменяющие

защиту от поражения электрическим током при прямых и непрямых контактах, или приводящие к аномальным условиям изоляции, утечкам тока или перегреву.



Изменяются компоненты или части оборудования по отношению к их состоянию при поставке, обеспечивая снятие ответственности с Изготовителя.

Ремонт оборудования осуществляется неавторизованным персоналом, или при использовании неоригинальных запасных частей *Jacuzzi Europe S.p.A*

■ Ограничение потребления электроэнергии

При отсутствии достаточного количества электроэнергии и при решении активации ограничителя потребления, необходимо обеспечить конфигурацию программного обеспечения системы посредством панели управления ( **5**):

- ▶ Удерживать нажатой клавишу **"Light"**  на протяжении приблизительно 12 секунд до появления надписи **"cFn"**.

▶ Для перемещения по меню нажимать на кнопки **"Up"**  и/или **"Down"**  пока не появится надпись **"cFn"**: снова нажимать на кнопку **"Light"**  для подтверждения.

- ▶ Тогда ввести пароль **123** следующим образом:



- Нажать на кнопку **"Up"**  и/или **"Down"**  для выбора первой цифры

- подтвердить выбор путём нажатия клавиши **"Light"** .

Действовать таким же образом для ввода двух других цифр.

▶ После ввода пароля на дисплее появляется надпись **I1x** (параметр единицы измерения температуры); вновь нажать клавишу **"Light"**  для перехода к параметру **I2x**, (где "x" может быть 1 или 0; на заводе устанавливается 1).

ПРИМЕЧАНИЕ в некоторых моделях "x" может принимать значения от 16 до 32 (ампер) и они могут изменяться интервалами 2, таким образом, обеспечивается определенный контроль в отношении управления мощностью; на заводе устанавливается значение 32.

▶ Нажать на кнопку **"Up"**  и/или **"Down"**  для изменения "x" и подтвердить выбор посредством клавиши **"Light"** : на дисплее появляется надпись **I3 0**.

▶ Вновь нажать клавишу **"Light"**  для выхода из процедуры и сохранения в памяти новых значений (рекомендуется не изменять параметр **I3 0**). Дисплей выключается на мгновение, а затем вновь включается.

- Если на протяжении приблизительно 20 секунд не нажимается какая-либо клавиша, обеспечивается выход из процедуры, но возможные изменения не сохраняются в памяти.

ПРИМЕЧАНИЕ

- Когда параметр **I2** равен 0 (или 16 в некоторых моделях), электропотребление минибассейна ограничено 16А; в данных условиях можно одновременно включить насос для гидромасса-

сажа и наддув (при включении другого насоса необходимо выключить уже работающий, а наддув остается включенным). Если же работает нагреватель, включение любого потребителя электропитания (насосов и/или наддува) отключает нагреватель.

- Когда параметр I2 равен 1 (или 32 в некоторых моделях), выбирается максимальное потребление электроэнергии; в данных условиях можно одновременно включать насосы для гидромассажа и наддув.

- Если нагрев воды выполняет электронагреватель, а в месте установки минибассейна температура часто опускается ниже 0°C, рекомендуется активировать ограничитель потребления, что ограничит функционирование защиты от замерзания («Smart Winter», см. соответствующую главу)

- Тонкая регулировка параметра I2 (регулировка, осуществляемая с интервалами 2) обеспечивает оптимизированное управление электропотреблением.

Контроль функционирования Первый запуск

► Снять теплозащитную кровлю spa, а также передние и боковые панели, при наличии (🔧 2).

► Проверить наличие фильтрационных патронов внутри скиммера, а также правильность монтажа различных компонентов (см. главу «Техническое обслуживание патронного фильтра»).

► Проверить, что сливной клапан, установленный на основании (а также шаровые, при их установке) закрыт (см. схему предварительной установки, прилагаемую к продукции).

► Проверить, что все гидромассажные форсунки открыты.

► Заполнить spa таким образом, чтобы были покрыты самые верхние форсунки (спинка).

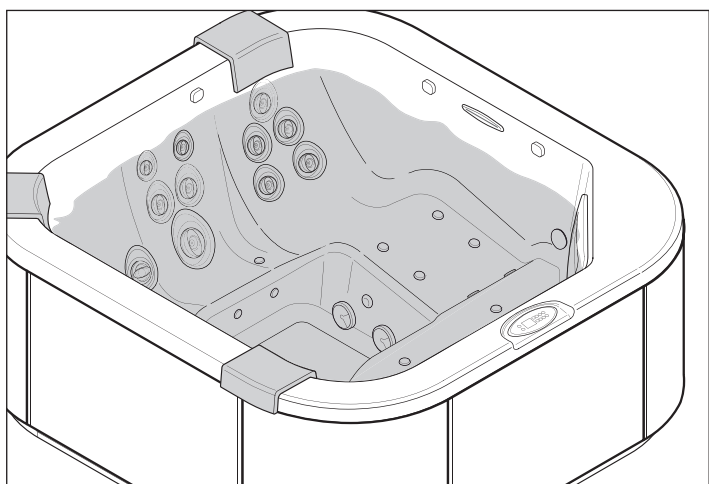

Наполнение осуществляется посредством системы, предварительно решаемой Клиентом (см. схему предварительной установки, гл. «Предрасположение для установки»).

Если используется шланг для поливки сада, обеспечить протечку воды на протяжении некоторого времени перед наполнением MaxiJacuzzi: таким образом, будет удалена застоявшаяся внутри трубы вода, а с ней и имеющиеся бактерии, которые могут вызвать раздражения.

► Включить всеполюсный(-ые) выключатель(-ли), расположенный(-ые) на линии питания (см. главу «Соединения и электрическая безопасность»).

Примечания:



- При первом включении все цифры и светодиоды панели управления включаются; затем отображаются обозначения, соответствующие версии программного обеспечения и аппаратных средств.

- Обычно, когда минибассейн наполняется в первый раз, температура воды ниже установленного на заводе значения (35°C), поэтому включается система нагрева и гидромассажный насос (в любом случае, на дисплее панели управления отображается температура воды в ванной).

- Если на дисплее появляется надпись «FLO»; может быть неисправен регулятор давления/реле потока нагревателя: см. главу «Условия аномального функционирования - аварийная сигнализация».

► Нажать испытательную кнопку (TEST) дифференциального выключателя, расположенного перед электрической системой, к которой была подсоединена spa: если не срабатывает, может быть неисправен выключатель, или имеет место неисправность электрической системы помещения.

Отключить ток и не использовать spa пока причина неисправности не будет выявлена и устранена.

► Проверить функционирование гидромассажных насосов путём нажатия на кнопки: «Pump1»  и «Pump2»  (при наличии).

► Проверить включение и выключение светильника путём нажатия на клавишу «Light» .

► Проверить включение и выключение наддува (при наличии) путём нажатия на клавишу «Blower» .

► Проверить отсутствие утечек из гидравлических соединений или другие проблемы.

► Полностью дезинфицировать spa, осуществляя обработку «суперхлорированием».

В отношении того, что касается поддержания качества воды, способа применения и предупреждений в отношении использования химических веществ, смотрите руководство системы Jacuzzi по обработке воды, а также соответствующий каталог.

► Через несколько часов выключить всеполюсный(-ые) выключатель(-ли).

► Открыть слив и полностью слить минибассейн.

► При наличии, вновь монтировать передние и боковые панели.

ВНИМАНИЕ



Не использовать сра в течение первого запуска в связи с высокой концентрацией хлора в воде в течение этой фазы. Незамедлительно слить ванну. Свяжитесь с местными властями в отношении правил, регулирующих слив химически обработанной воды.

- ▶ Закрыть сливной клапан и вновь наполнить минибассейн “свежей” водой в ранее указанном порядке.
- ▶ Снова включить всеполюсный(-ые) выключатель(-ли) и проверить правильное функционирование минибассейна.
- ▶ Проверить и при необходимости изменить циклы фильтрации воды в зависимости от предусмотренного использования сра.





Панель управления и функции

Все функции сра управляются посредством панели управления, расположенной на борте ванной, также как и соответствующие установки/программирование.

ПРИМЕЧАНИЕ: при включении напряжения на дисплее панели переменнo отображается время и температура воды; если включена система нагревания – появляется также соответствующий символ .

■ Настройка времени

Для правильного выполнения фильтрации воды и надлежащей работы режима энергосбережения необходимо настроить текущее время:

- ▶ Нажмите на кнопку “Clock”  и не отпускайте около 5 секунд: отобразится заданное время, при этом цифры часов мигают, а на дисплее появится соответствующий символ.
- ▶ Для настройки часов нажимайте на кнопки “Up”  и/или “Down”  (если нажать на кнопки и удерживать, скорость изменения будет быстрее).
- ▶ Затем нажмите на кнопку “Clock”  для перехода к настройке минут (начинается мигание соответствующих цифр).
- ▶ Выполните вышеуказанные действия.
- ▶ Еще раз нажмите на кнопку “Clock”  для сохранения установленных значений и выхода из режима программирования.

ПРИМЕЧАНИЯ

- Если в течение 5 секунд не нажимать на кнопки, произойдет автоматическое завершение данной процедуры без сохранения внесенных изменений.
- Наличие буферной батареи обеспечит сохранение настроек времени даже при отключении оборудования от напряжения.

Отображение времени

- ▶ Для отображения времени нажмите на кнопку “Clock” .





■ Регулировка температуры воды



Нагрев воды обеспечивается посредством трубчатого электронагревателя либо в качестве альтернативы с помощью теплообменника. Рекомендуется не устанавливать чрезмерные температуры нагрева воды, превышающие 40°C (рекомендуемая температура составляет 35-36°C).

ПРИМЕЧАНИЕ: нагреватель отключается при включении насосов и/или наддува до превышения максимально допустимого потребления (на дисплее появится мигающий символ ). В этом случае, если необходимо нагреть воду, система включит нагреватель через 5 минут после снижения потребления до достаточного уровня.



Единица измерения температуры

Температурная шкала устанавливается в °C (шкала Цельсия,) но может изменяться в °F (шкала Фаренгейт), действуя следующим образом:

- ▶ Удерживать нажатой клавишу “Light”  на протяжении приблизительно 12 секунд до появления надписи “cFn”.
- ▶ Для перемещения по меню нажимать на кнопки “Up”  и/или “Down”  пока не появится надпись “cFn”: снова нажимать на кнопку “Light”  для подтверждения.
- ▶ Тогда ввести пароль **123** следующим образом:

- нажать на кнопку “Up”  и/или “Down”  для выбора первой цифры.
- подтвердить выбор путём нажатия клавиши “Light” .

Действовать таким же образом для ввода двух других цифр.

- ▶ После ввода пароля на дисплее появляется надпись **11x** (где “x” может быть 1 или 0; сохранённое в памяти значение: 0).
- ▶ Нажать на кнопки “Up”  и/или “Down”  для изменения “x” с 0 на 1 (соответствует шкале в °F) и подтвердить выбор посредством клавиши “Light” : на дисплее появится надпись **12x**.

▶ Вновь нажать клавишу “Light”  для перехода к параметру **13 0** (который не должен изменяться).

▶ Нажать ещё один раз клавишу “Light”  для выхода из процедуры и сохранения в памяти новых значений: дисплей выключается на несколько секунд, а затем вновь включается. Для возврата к шкале Цельсия (°C) вернуться в процедуру и привести цифру “x” параметра **11x** на 0.

ПРИМЕЧАНИЕ: если на протяжении приблизительно 20 секунд не нажимается какая-либо клавиша, также обеспечивается выход из процедуры, но возможные изменения не сохраняются в памяти.

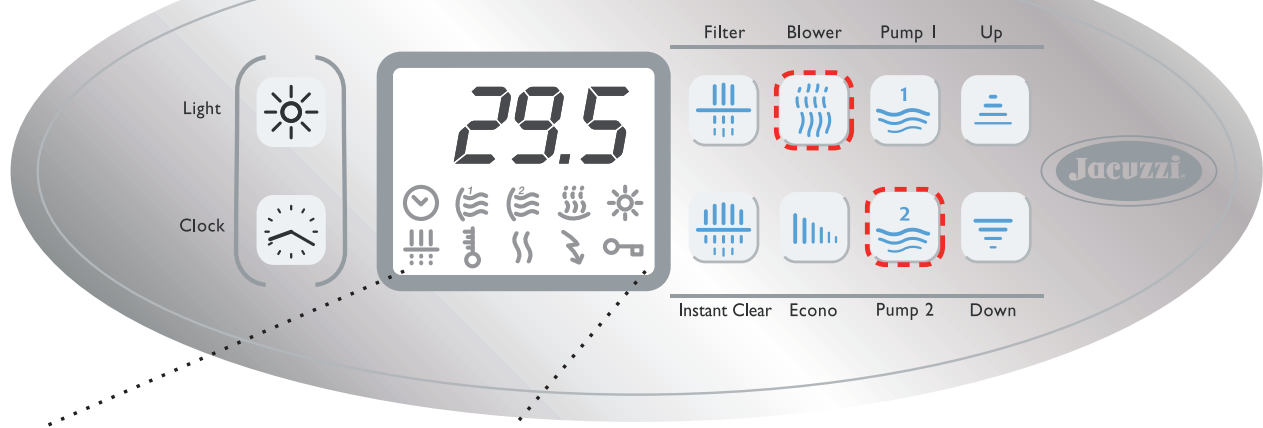

	часы		цикл фильтрации
	насос 1		регулировка температуры
	насос 2		электронагреватель
	наддув		энергосберегающий
	светильник		блокировка панели

Температура нагрева воды (“заданное значение”).

Для контроля/изменения температуры нагрева воды, действовать следующим образом:

- ▶ Нажать на кнопку “Up” или “Down” : на дисплее будет отображена текущая температура (отображенная в °C или °F согласно запрограммированного, см. “Единица измерения температуры”).
- ▶ Снова нажать на кнопку “Up” или “Down” для изменения отображаемого значения от минимального значения 15°C до максимального значения 40°C (59÷104°F).
- ▶ Для повторного отображения температуры воды в ванной, достаточно не касаться какой-либо клавиши на протяжении приблизительно 5 секунд.
- ▶ Как только запрограммированное значение (“заданное значение”) температуры воды превышает, нагреватель деактивируется и не подключается вновь, пока действительная температура воды не опустится приблизительно на 0,5 °C (1 °F) по отношению к установленному значению.
- ▶ Для обеспечения точного измерения температуры воды насос включается на низкой скорости приблизительно через каждые полчаса и на 30 с фильтрационный насос включается через каждые полчаса (даже если не были установлены циклы фильтрации).

ПРИМЕЧАНИЕ

При выключении системы, или при отсутствии электрического тока, в памяти остаётся последнее установленное заданное значение.

Поддержание минимальной температуры воды в ванной и противозамораживающая защита труб (“Smart Winter”)

При регулярных промежутках времени система считывает действительную температуру воды в ванной; в случае если значение менее минимального допустимого (15 °C/59 °F), нагреватель и насос активируются автоматически, пока температура не поднимется выше данного значения.

Режим “Smart Winter” позволяет контролировать посредством специального датчика температуру отсека под ванной, в котором размещены все трубы гидравлической цепи; поэтому при наличии экстремальных условий система может активировать данную противозамораживающую защиту (указываемую на дисплее надписью **ICE**), приводя в действие насосы согласно режима в соответствии со следующими конфигурациями:

С ограничением потребления электроэнергии

Включается наддув и одновременной один из двух насосов для гидромассажа. Через 1 минуту первый насос выключается и включается второй тоже на 1 минуту, после чего насосы и наддув выключаются (во время выполнения данного цикла нагреватель выключен, но затем включается).

Без ограничения потребления электроэнергии

Режим функционирования такой же, за исключением нагревателя, который остаётся в рабочем режиме.

- ▶ Включение насоса и наддува происходит через предварительно установленные промежутки времени в зависимости от определяемого значения температуры:

- температура от 12 до 15 °C (54-59 °F): через каждый час
- температура от 9 до 12 °C (48-54 °F): через каждые 30 минут

- температура от 6 до 9 °C (42-48 °F): через каждые 15 минут
- температура менее или равная 6 °C (42 °F): непрерывно



ПРИМЕЧАНИЕ

- Если температура отсека под ванной быстро снижается, увеличивается периодичность активаций.
- При выявлении необходимости активации противомораживающей защиты в течение цикла фильтрации или быстрой фильтрации ("Instant Clear"), они прекращаются для возобновления затем самого цикла.
- При активации данной защиты, светильник, в любом случае, может быть всегда активирован.

Энергосберегающий режим

При активации данной функции система нагревания не включается, пока температура воды не снизится минимум на 10°C (18°F) от заданного значения.

► Нажать на кнопку **"Econo"** : на дисплее отобразится надпись **Edx** (где «x» означает продолжительность в часах).

► Нажать на кнопки **"Up"**  и/или **"Down"**  для ввода желаемой продолжительности (от минимального значения 0 до максимального значения 24 часа: при этом функция будет все время активирована).

► Снова нажать на кнопку **"Econo"**  для подтверждения выбранного значения и перехода к настройке времени начала (**Es**).

► Сначала установите часы и подтвердите с помощью кнопки **"Econo"**; затем настройте минуты, после чего снова нажмите на кнопку **"Econo"** для сохранения введенных значений и выхода из режима программирования. Если функция активирована, на дисплее появится соответствующий символ.

► Для отключения функции установите продолжительность на 0 (ноль).

ПРИМЕЧАНИЯ

- В случае активации какой-либо функции (за исключением светильника и/или времени) привключенном энергосберегающем режиме, действие последнего приостанавливается (символ на дисплее мигает) и автоматически возобновляется через 40 минут после выключения активированной функции.

- Минимальная температура энергосберегающего режима не должна быть ниже 15°C (59°F) (минимальная поддерживаемая температура).

- При отсутствии электропитания установленные значения сохраняются в памяти; но при повторном включении работа функции не возобновляется: ее активация переносится на заданное время начала.

 Помимо параметров «1x» (единица измерения температуры) и «2x» (ограничение электропотребления) есть также параметр «3x»: его значение «x» установлено на заводе на 0. Рекомендуется не изменять данное значение, в противном случае отключается электронная нагреватель.

■ Фильтрация воды

Фильтрация воды необходима для поддержания её чистой и прозрачной, для удаления откладывающихся частиц; чистка выполняется с помощью фильтрационного насоса и патронного(-ных) фильтра(-ров), который(-ые) находится(-ются) в скиммере (см. главу «Техническое обслуживание патронных фильтров»).

Кроме того, минибассейн также имеет специальный тип фильтрации под названием «Instant Clear» («Мгновенная чистота»): речь идет о «мгновенной» фильтрации, которая отличается от обычного цикла своей быстротой и интенсивностью.

Общая информация

Фильтрация осуществляется с помощью соответствующего цикла, который выполняется через каждые 12 часов. Данный цикл состоит из 2 фаз, которые в зависимости от настройки ограничения электропотребления (см. соответствующую главу) делятся на следующие этапы:

Начало

(с ограничением электропотребления)

насосы для гидромассажа включаются поочередно на 1 минуту, а наддув во время данной фазы остается все время включенным.

(без ограничения электропотребления)

насосы для гидромассажа и наддув одновременно включаются на 1 минуту.



Продолжение

Данная фаза одинакова для обоих видов конфигурации, она предусматривает функционирование фильтрационного насоса и Cleargray™ в течение оставшегося времени цикла.

Установка циклов фильтрации

Для установки цикла фильтрации выполните следующие действия:

► Нажать на кнопку **"Filter"**  и не отпускать около 5 секунд: на дисплее отобразится надпись **Fdx** (где «x» означает продолжительность в часах).

► Нажать на кнопки **"Up"**  и/или **"Down"**  для ввода желаемой продолжительности (от минимального значения 0 до максимального значения 12 часов: при этом фильтрация будет выполняться непрерывно, так как цикл в любом случае выполняется через каждые 12 часов).

► Снова нажать на кнопку **"Filter"**  для подтверждения выбранного значения и перехода к настройке времени начала (**Fs**).

► Сначала установите часы и подтвердите с помощью кнопки **"Filter"**; затем настройте минуты, после чего снова нажмите на кнопку **"Filter"** для сохранения введенных значений и выхода из режима программирования.

Если функция активирована, на дисплее появится соответствующий символ.

ПРИМЕЧАНИЕ: при отключении электропитания установленные значения сохраняются.

Временная остановка циклов фильтрации

► Работа цикла фильтрации может быть приостановлена функцией защиты от замерзания (режим «Smart Winter») или по причине превышения температуры воды; см. соответствующие главы.

► Если активирована функция временной блокировки системы («ждущий режим», см. соответствующую главу), фильтрационный насос останавливается и снова запускается после отключения ждущего режима.

► Если во время цикла фильтрации отсутствует электропитание или в случае выключения до начала фильтрации и в течение времени цикла, он не начинается после появления электропитания, и фильтрация откладывается до следующего цикла (поскольку цикл повторяется через каждые 12 часов).

Избыточная температура в течение циклов фильтрации

Если в течение цикла фильтрации температура воды превышает установленное значение более чем на 1 °C (2 °F) (“заданное значение”, см. главу. “Регулировка температуры нагрева воды”) и не уменьшается, по меньшей мере, на 1 °C (2 °F) в последующие 3 часа, цикл прекращается пока температура не опустится, по меньшей мере, на 1 °C (2 °F) по отношению к установленному значению.

При повышенной температуре воды (например, по причине интенсивного солнечного излучения) также обеспечивается по крайней мере 3-часовая фильтрация.

Clearray™ (опция)

Clearray™ снижает потребность в химических средствах для обработки воды.

► Работа Clearray™ осуществляется автоматически и обусловлена включением фильтрационного насоса, в то время как отключается при включении гидромассажа, наддува или даже только одного светильника (так как предполагается, что в ванне находятся люди); спустя 40 минут после выключения данных функций Clearray™ возобновляет работу (если включен цикл фильтрации).

Быстрая фильтрация (“Istant Clear”)

Рекомендуется после интенсивного использования spa и/или связана с химической обработкой воды, для растворения веществ, используемых для дезинфекции.

► Для активации данной функции достаточно нажать на кнопку “Instant Clear” : на дисплее будет отображена надпись **boo**.

► Функция продолжается 45 минут (данное значение не может изменяться), в течение которых включается фильтрационный насос и насосы для гидромассажа следующим образом:

- гидромассажный насос 2 включается только один раз в течение 1 минуты.

- гидромассажный насос 1 включается на остальную длительность цикла (Clearray™ подключен на протяжении всей длительности цикла).

ПРИМЕЧАНИЕ: Нагреватель, в случае его активации, будет продолжать нормальную работу, за исключением случая, если система не конфигурирована для ограничения потребления электроэнергии.

► Функция завершается:

- когда включается другая функция (за исключением времени и/или светильника).

- путем повторного нажатия на кнопку .

ПРИМЕЧАНИЕ: в случае необходимости активации противозамораживающей защиты в течение быстрой фильтрации, она прерывается для активации защиты.

■ Включение насосов для гидромассажа

Насосы включаются с помощью соответствующих кнопок (см. инструкцию по эксплуатации для определения, какие форсунки приводит в действие один насос, а какие - другой).

► Нажать на кнопку “Pump1”  для включения соответствующего насоса.

Нажать на кнопку “Pump2”  для включения другого насоса (при наличии).

► Насос(-сы) включаются на 20 минут, но могут быть отключены раньше путем повторного нажатия на вышеуказанные кнопки.

ПРИМЕЧАНИЕ

- При включении гидромассажа включается (если уже не был включен) также и фильтрационный насос, который остается включенным еще 10 минут после выключения насосов.

■ Активация наддува (компрессор воздуха, опция)

► Нажать клавишу “Blower”  для подключения компрессора воздуха (включается соответствующий светодиод).

► Наддув может активироваться одновременно или раздельно с гидромассажным насосом (при включении системы наддув, в любом случае, остаётся выключенным).

► Наддув может оставаться включенным на протяжении 20 минут, но может отключаться и ранее путём повторного нажатия указанной клавиши.

► Если вы желаете воспользоваться ароматерапевтической функцией наддува, вставьте патрон с ароматической эссенцией в соответствующее отделение; когда данный патрон закончится, его можно заменить новым (патроны можно приобрести у авторизованных дилеров и в центрах поддержки покупателей компании Jacuzzi®).

ВНИМАНИЕ: Во время смены патрона надув должен быть выключен).

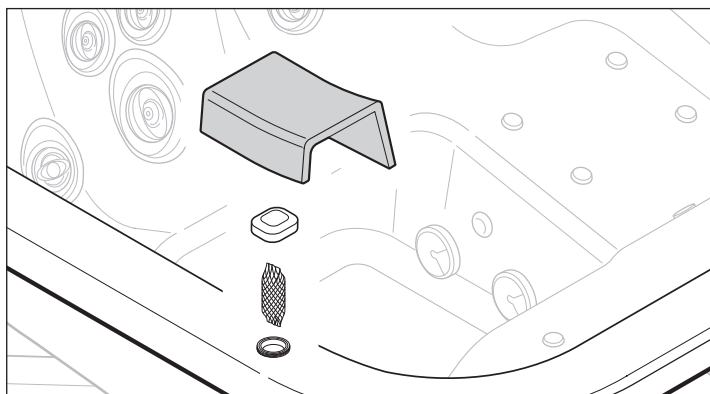

ПРИМЕЧАНИЕ

- Одновременное включение надува и гидромассажных насосов выключает нагреватель (если он включен).

- При включении надува включается (если уже не был включен) также и фильтрационный насос, который остается включенным еще 10 минут после выключения устройства.

■ Включение светильника

▶ Нажать клавишу **“Light”** ☀ для включения светильника, расположенного на стенке ванной (включается соответствующий светодиод).

▶ Светильник остаётся включённым на протяжении 2 часов, но может выключаться и раньше, вновь нажимая указанную клавишу (см.руководство по эксплуатации в отношении функционирования различных последовательностей цвета).

ПРИМЕЧАНИЕ: при включении светильника включается (если уже не был включен) также и фильтрационный насос (так как предполагается, что в ванной находятся люди), который остается включенным еще 10 минут после выключения устройства.

Полезные функции

■ Блокировка панели управления

Для данной функции есть два способа ее активации:

- Частичная блокировка: без возможности изменять настройки цикла фильтрации, температуры нагрева, а также включать энергосберегающий режим (Econo) и быструю фильтрацию («Instant Clear»).

Все остальные кнопки панели управления остаются активными.

- Полная блокировка: данный способ блокирует работу всех кнопок.

Частичная блокировка

Для активации данной функции выполните следующие действия:

▶ Нажать и удерживать несколько секунд кнопку **“Econo”** : на дисплее начинает мигать символ блокировки панели (); продолжать удерживать данную кнопку, пока не появится надпись **“LocP”** и символ будет отображаться без мигания, таким образом, обозначая, что блокировка активирована.

▶ В случае нажатия на какую-либо кнопку, пользование которой запрещено, на дисплее в течение 5 секунд будет отображаться надпись **“LocP”**.

Полная блокировка

Для активации данной функции выполните следующие действия:

▶ Нажать и удерживать несколько секунд кнопку **“Econo”** : на дисплее начинает мигать символ блокировки панели (); продолжать удерживать данную кнопку, в том числе и после появления надписи **“LocP”**, пока не появится следующая надпись **“LocF”**: это означает, что функция активирована.

▶ В случае нажатия на какую-либо кнопку, пользование которой запрещено, на дисплее в течение 5 секунд будет отображаться надпись **“LocF”**.

Разблокировка

▶ В обоих случаях для разблокирования нажать и удерживать кнопку **“Econo”** , пока не исчезнет надпись **“LocP”** или **“LocF”**, а на ее месте не появится **“ULoc”**.

ПРИМЕЧАНИЕ

- При отсутствии электропитания блокировка кнопок (как частичная, так и полная) отключается.

- Если частичную блокировку необходимо сменить на полную (или наоборот), сначала нужно разблокировать панель, а затем установить новый способ блокировки.

■ Временная блокировка системы (Резервный режим)

Данная функция позволяет прекратить функционирование всех устройств системы на протяжении **60 минут** (это значение не может изменяться), таким образом, чтобы провести операции планового технического обслуживания без необходимости отключения напряжения.

ВНИМАНИЕ



В случае необходимости доступа к электронной коробке, частям под напряжением или вращающимся органам насосов, обязательно отключить электрическое питание, выключая всеполюсный выключатель.

► Для активации функции необходимо удерживать нажатой клавишу **"Filter"**  на протяжении приблизительно 5 секунд: на дисплее появляется надпись **"Sby"** со значением в минутах, в течение которых функция останется заблокированной.

► Функция завершается спустя 60 минут, или удерживая клавишу **"Filter"**  на протяжении приблизительно 5 секунд.

ПРИМЕЧАНИЕ:

- Если включены циклы фильтрации, они возобновляются после выхода из ждущего режима.

- Если в момент активации блокировки нагреватель включен, он незамедлительно выключается, однако, поддерживая циркуляцию воды на протяжении приблизительно 30 секунд, таким образом, чтобы охладить нагревательный элемент.

Условия аномального функционирования

- Аварийная сигнализация -

Наличие аварийного сигнала указывается на дисплее, с приведением кода, соответствующего типу неисправности. Если условие аварийного сигнала остаётся, код продолжает отображаться.

► Сигнализация на дисплее
- возможное решение

► **"FLC"** В некоторых моделях на дисплее может появиться надпись **"FLC"**. Реле потока выявляется поток воды, в то время как его нет (электронагреватель не активируется). Может наблюдаться, когда реле потока (последовательно подсоединённое к электронагревателю) заблокировано отложениями и/или загрязнениями, которые мешают нормальному функционированию, или в случае неисправности.
- Связаться с авторизованным центром Jacuzzi®.

► **"FLO"** (мигающая) Датчиком не выявляется поток воды (электронагреватель не может быть активирован). Это может наблюдаться, если патронный фильтр и/или насос фильтрации засорены.
- Система вновь пытается активировать электронагреватель (осуществляются три попытки).

► **"FLO"** (немигающая) Система пыталась активировать электронагреватель, но не было возможно выявить какой-либо поток воды.
- Попытаться выключить и вновь включить выключатель, установленный перед минибассейном; если несмотря на это, аварийное условие остаётся, связаться с авторизованным центром Jacuzzi®.

► **"НОН"** Температура, замеренная на нагревателе, является большей или равной 48 °C (118 °F) (нагреватель отключен).

НЕ ВХОДИТЬ В ВОДУ

Данный аварийный сигнал, отображение которого чередуется с отображением температуры, пропадает как только значение опускается ниже 44 °C (111 °F).

- Если аварийный сигнал остаётся, попытаться выключить и вновь включить выключатель, установленный перед сра; если несмотря на это, аварийный сигнал остаётся активированным, связаться с авторизованным центром технического обслуживания Jacuzzi®.

► **"Но"** Слишком высокая температура воды.

НЕ ВХОДИТЬ В ВОДУ

Температура воды в ванной достигла или превысила 44 °C (111 °F); невозможно активировать какую-либо функцию.

- При наличии, снять кровлю сра.

- Если чрезмерное повышение температуры вызвано солнечным излучением, добавить холодную воду в сра. Когда температура опускается ниже 43 °C (109 °F), сра должна активироваться автоматически; если это не происходит, отключить ток и связаться с авторизованным центром технического обслуживания Jacuzzi®.

► **"rPF"** Неисправный датчик температуры.

НЕ ВХОДИТЬ В ВОДУ

Невозможно активировать какую-либо функцию.

- Проверить функционирование температурного датчика или заменить его.

► **"HPF"** Срабатывание предохранительного терморегулятора
Невозможно активировать электронагреватель.

Электронагреватель был отключен по причине перегрева; это может быть связано с непостоянным потоком воды.

- Попытаться выключить и вновь включить выключатель, установленный перед минибассейном (сброс системы); если, несмотря на это, аварийный сигнал остаётся активированным, связаться с авторизованным центром технического обслуживания Jacuzzi®.

ПРЕДУПРЕЖДЕНИЯ

Убедиться, что все пользователи знают о том, как правильно пользоваться сра.

Необходимо учитывать, что периодичность проверки качества воды зависит от интенсивности использования сра.

Убедиться, что химические средства пригодны для использования в сра (минибассейнах), а не для бассейнов: обработка воды в бассейнах и минибассейнах отличается.



ВНИМАНИЕ

Запрещено садиться, ходить или лежать на кровле, класть на нее какие-либо предметы

Для предотвращения случайных падений в сра, рекомендуется устанавливать систему закрытия на ключ, предоставляемую в принадлежностях с теплозащитной кровлей (🔑 5).



ВНИМАНИЕ

Ознакомиться и выполнять все инструкции, соответствующие эксплуатации и порядку хранения химических средств, тщательно выполняя указания изготовителя, приведённые на упаковке.

Запрещено проводить чистку фильтров и патронов фильтров при включенных насосах. Сначала необходимо выключить главный переключатель.

Не запускать насос/ы и электронагреватель/и, если уровень воды не превышает уровень самых верхних гидро-массажных форсунок.

Всегда выключать общий выключатель, когда сра пустая.

Периодически проверять посредством кнопки ТЕСТ эффективность дифференциального выключателя, установленного перед минибассейном.

ПОИСК НЕИСПРАВНОСТЕЙ

(также см. главу. "Условия аномального функционирования")

ПРОБЛЕМА	ВОЗМОЖНАЯ ПРИЧИНА	МЕРА
Грязная вода	Фильтр засорен или заблокирован	Очистить или заменить фильтр
	Недостаточная обработка воды Высокое содержание твёрдого материала в воде	См. главу "Обработка воды"
	Неправильное техническое обслуживание	Смотрите инструкции, соответствующие техническому обслуживанию
Чрезмерный расход воды	Утечка на напорной линии слива, на соединениях	Устранить утечку
	Чрезмерное испарение и/или просачивания воды	Использовать кровлю минибассейна установить более низкую температуру воды
Низкий поток воды из гидромассажных форсунок	Низкий уровень воды	Наполнить до покрытия самых высоких форсунок
	Фильтр засорен или заблокирован	Очистить или заменить фильтр
	Поворачиваемые форсунки частично закрыты	Открыть форсунки
	Трубы вытяжки или слива частично засорены	*
	Функционирование насоса на слишком низкой скорости	*
	Прокладки насоса изношены или повреждены	*
	Слишком низкое напряжение	Связаться с электриком или органом подачи электроэнергии
Отсутствие потока воды	Нет тока	Перевести общие выключатели на ON (ВКЛ.)
	Насос выключен	Нажать кнопку  и/или 
	Двигатель не подсоединён	Проверить соединения двигателя
	Общий выключатель выключен	Вновь подключить выключатель
	Дифференциальный выключатель сработал	Вновь подключить выключатель
	Насос или двигатель дефектные	*
Насос и двигатель шумные	Фильтры засорены	Очистить фильтры
	Утечки воды на вытяжке	Локализовать и устранить утечки

Низкий уровень воды	Добавить воду до нормального уровня
Подшипники двигателя изношены или повреждены *	
Крыльчатка касается корпуса насоса	*
Твёрдые тела внутри насоса	*

Утечки воды внутри вала насоса (вращающаяся муфта между насосом и двигателем)

Механическое уплотнение насоса изношено или повреждено	*
--	---

Двигатель не запускается

Отсутствует ток	Включить общий выключатель
Сработал общий выключатель	Включить выключатель
Слишком низкое напряжение	Обратиться к электрику или в орган подачи электроэнергии
Дифференциальный выключатель сработал	Вновь подключить дифференциальный выключатель
Ошибочные или дефектные соединения	*
Вал и крыльчатка заблокированы	*
Обмотки двигателя перегорели	*
Дефектный контакт при запуске двигателя	*

Двигатель останавливается

Функция завершена	Вновь нажать клавишу
Перегрузка	Обеспечивая охлаждение двигателя, проблема должна быть устранена. Если продолжается, см. *
Несоответствующие кабели питания	Обратиться к электрику

Наддув (компрессор воздуха) не функционирует

Нет тока	Включить общий выключатель.
Включены 2 насоса для гидромассажа	Выключить один насос и включить наддув
Кнопка  не была нажата соответствующим образом	Вновь нажать кнопку
Сработал общий выключатель	Включить выключатель
Дифференциальный выключатель сработал	Вновь подключить дифференциальный выключатель
Двигатель дефектный	*

* : Компетенция, необходимая для проведения данного типа ремонтных работ, требует вмешательства квалифицированного персонала. Обращаться к продавцам Jacuzzi® или в авторизованный центр технического обслуживания.

Ответственностью монтажника/владельца является проверка и соблюдение специфических местных норм перед установкой. Компания Jacuzzi Europe S.p.A. не предоставляет гарантии в данном отношении и не несёт ответственность в отношении соответствия выполненной установки.



JACUZZI EUROPE S.p.A.

Socio Unico

Direzione e Coordinamento

Jacuzzi Brands, Corp. (USA)

S.S. Pontebbana, km 97,200

33098 Valvasone (PN) ITALIA

Tel + 39 0434 859111 • Fax + 39 0434 85278

www.jacuzzi.eu

info@jacuzzi.it



Jacuzzi Spa & Bath Ltd

Woodlands, Roydsdale Way, Euroway Trading Estate

Bradford, West Yorkshire - BD4 6ST

SALES

Hot Tubs - 0044 1274 471889 - hottubsales@jacuzziemea.com

Bathroom - 0044 1274 471888 - retailersales@jacuzziemea.com

AFTER SALES

Hot Tubs - 0044 1274 471887 - hottubsaftersales@jacuzziemea.com

Bathroom - 0044 1274 471886 - bathroomaftersales@jacuzziemea.com

Jacuzzi Whirlpool GmbH

A Company of Jacuzzi Brands, Corp. (USA)

Humboldtstr. 30/323

D-70771 Leinfelden-Echterdingen

Tel. 0049 (0)711 933247-20 Technik/Service/Kundendienst/Ersatzteile (After Sales)

Tel. 0049 (0)711 933247-40 Verkauf/Preise/Finish Products

Fax. 0049 (0)711 933247-50

www.jacuzzi.de

info-de@jacuzzi.it

Jacuzzi France s.a.s.

8 Route de Paris

03300 Cusset Cedex (FRANCE)

Tél: +33 (0)4 70 30 90 50 • Fax: +33 (0)4 70 97 41 90

info@jacuzzi-france.com

Jacuzzi Bathroom España, SL

Sociedad unipersonal

A Company of Jacuzzi Brands, Corp. (USA)

Ausias Marc, 157-159

Graner, Local A

08013 Barcelona (España)

Tel (93) 238 5031 • Fax (93) 238 5032

www.jacuzzi.eu

info-es@jacuzzi.it

I dati e le caratteristiche non impegnano la Jacuzzi Europe S.p.A., che si riserva il diritto di apportare tutte le modifiche ritenute opportune senza obbligo di preavviso o di sostituzione

The data and characteristics indicated do not oblige Jacuzzi Europe, who reserves the right to make the necessary changes they feel opportune without forewarning or substitution

Les caractéristiques indiquées, n'engagent pas la Jacuzzi Europe, qui se réserve le droit d'apporter toutes les modifications qu'elle jugera opportune sans obligation de préavis ou de remplacement

Die Angaben sind für Jacuzzi Europe nicht bindend. Änderungen, die dem Fortschritt dienen, halten wir uns vor

Los datos y características indicadas no comprometen a Jacuzzi Europe que se reserva el derecho de aportar todas las modificaciones que considere oportunas sin obligación de preaviso o de sustitución

Приведенные данные и характеристики являются для фирмы Jacuzzi Europe S.p.A. необязательными. Фирма оставляет за собой право внесения всех тех изменений, которые будут признаны необходимыми, без обязательства предварительного уведомления или замены.



220108072

JACUZZI EUROPE S.p.A. • all rights reserved • MAY 2013

